

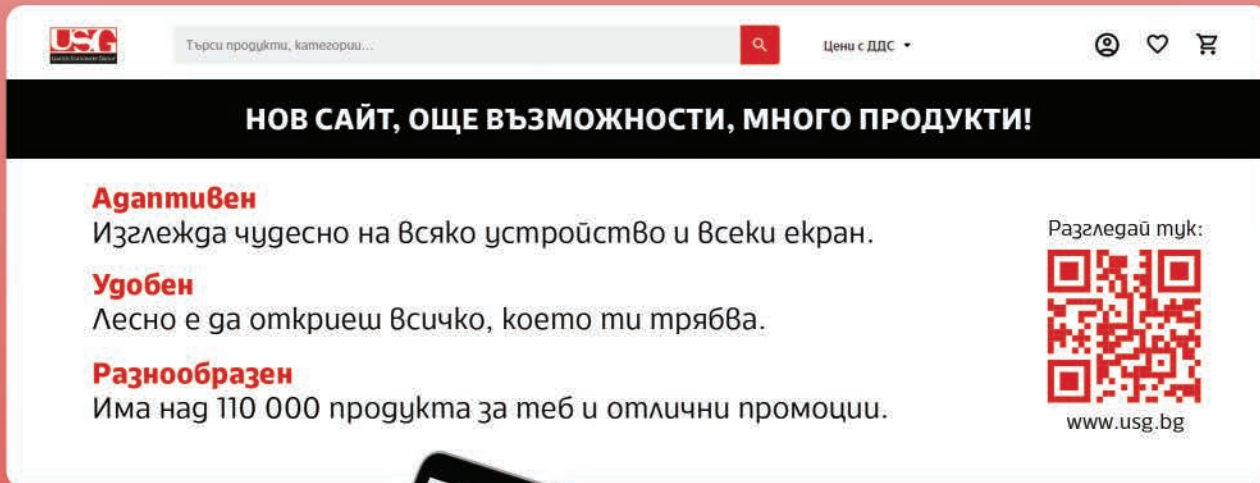

www.usg.bg



НЕОБЯТНАТА ВСЕЛЕНА НА USG Е СЪБРАНА В ОБНОВЕНИЯ НИ САЙТ



USG Търси продукти, категории... Цени с ДДС

НОВ САЙТ, ОЩЕ ВЪЗМОЖНОСТИ, МНОГО ПРОДУКТИ!

Адаптивен
Изглежда чудесно на всяко устройство и всеки екран.

Удобен
Лесно е да откриеш всичко, което ти трябва.

Разнообразен
Има над 110 000 продукта за теб и отлични промоции.

Разгледай тук:

www.usg.bg



ОБРАТНОТО БРОЕНЕ ДО СЛЕДВАЩАТА ПОРЪЧКА ЗАПОЧВА:

3. Влез в новия сайт **www.usg.bg**.
2. Регистрирай се или влез в своя профил.
1. Избери желаните продукти и пусни поръчката си.

....И СЕ ИЗСТРЕЛЯЙ КЪМ ВСЕЛЕНАТА НА ИЗОБИЛИЕТО!

СЪДЪРЖАНИЕ



Офис техника и консумативи

5-62 стр.



Акcesoари за бюро

289-338 стр.



Компютри и компютърни акcesoари

63-146 стр.



Пишещи и коригиращи средства

339-400 стр.



Дребна бяла техника

147-168 стр.



Луксозни подаръци

401-434 стр.



Средства за презентация

169-218 стр.



Рекламни проодукти

435-486 стр.



Изделия от хартия

219-234 стр.



Храни и напитки

487-510 стр.



Опаковане и архивиране

235-258 стр.



Средства за хигиена

511-572 стр.



Папки и класъори

259-288 стр.



Офис мебели

- Мебелни композиции
- Метални каси и стелажи
- Маса и мека мебел
- Офис столове

573-736 стр.

Азбучник

3D писалки	38
3D принтери	37, 38
CD-R/CD-RW	128
DVD-R, DVD-RW, DVD+R	128
UPS	139

А

Автоматични моливи	377, 379, 381, 397, 398, 399, 449
Албуми за снимки	222, 223, 224
Алкохолни напитки	497
Амбалажни хартии	245
Антителбоди	331, 334, 335
Апарати за измерване на кръвно налягане	171
Аптечки	321, 575
Ароматизатори	548, 550, 553, 554, 555
Архивиращи клеми	295
Архивни кутии и кашони	244, 245
Audio системи	111

Б

Баджове	201, 202, 203, 204, 205
Банери, рекламни	210, 211
Банкнотоброячни машини	34
Баркод четци	34, 35
Батерии	142
Безалкохолни напитки	496
Безжични рутери	90
Безконечни принтерни хартии	242
Бейзболни шапки	471
Бели дъски	182, 183
Бисквити	498, 499
Бланки, формуляри и фирмени документи	240
Блендери	167
Блокове за флипчарт	180
Боксове за картотека	290
Боксове с чекмеждета	310, 314, 315, 316
Бонбони	499
Борд маркери	183, 184, 390, 391, 392
Буркани	467
Бутилки	466, 514, 515, 518
Бюра	582, 583, 584, 585, 586, 587, 588, 589, 590, 591, 594, 595, 596, 597, 598, 599, 601, 603, 607, 610, 614, 618, 619, 622, 623, 624, 625, 626, 627, 628, 629, 630, 631, 632, 633, 634, 635, 642

В

Вентилатори	155
Вентилаторни печки	154
Вертикални поставки	306, 307, 309, 310, 311, 312, 313, 314
Видеокамери	11, 109, 187
Визитници	342, 343
Високи маси	662, 663, 680
Врати за мебели	626, 627, 628, 629, 630, 632, 634, 635, 641
Въжета със закопчалка	218
Въздух под налягане	151
Външен хард диск	130, 133, 134
Външни батерии	143, 144, 459
Вътрешен SSD диск	134

Г

Габърчета	327
Гарджероби, ПДЧ	644
Гилотини	191
Готварски фурни	162
Грамофони	116
Грил преси	162, 165
Гумички	402, 403
Гъби за бяла дъска	184, 392
Гъби и кърпи, домакински	556, 557, 568

Д

Датници	196
Двойнозалепаващи ленти	319
Дезинфектанти за повърхности	540, 541
Дезинфектанти за ръце	540
Десерти	499
Детектори за банкноти	34
Джобни ножчета	469
Джобове за визитки	342
Джобове за документи	207, 215, 274, 275, 286, 293, 295
Дивани	686, 687, 688, 689, 690, 691, 692, 693
Диспенсъри за дезинфектанти	539
Диспенсъри за кухненски ролки	529
Диспенсъри за кърпи	524, 525, 526, 527, 531
Диспенсъри за покривала за тоалетна чиния	523
Диспенсъри за салфетки	513
Диспенсъри за тиксо	320, 333
Диспенсъри за тоалетна хартия	520, 521, 522, 523
Дисплеи	10, 186
Дистанционни управления	135
Дозатори за сапун	534, 535
Докинг станции	135
Дрегер	171
Дръжки за мопове, парцали и четки	559, 560, 562, 565, 567, 568, 569
Душ гел	536, 537
Душ за зъби, електрически	173
Дъждобрани	470

Е

Еднократни чаршафи на ролка	532
Електрически кани	169
Електрически котлони	162
Електрически скари	162
Електронни везни	35
Етикети за маркиращи клеци	260, 261
Етикети за термопринтер	260

З

Закачалки	656, 685
Записвачки за CD/DVD	129
Зарядни за кола	145, 146
Зарядни устройства	136, 140, 144, 458, 459
Заседателни маси	601, 605, 609, 613, 617, 620, 621, 668, 669, 670, 671, 672
Захар, сметана и мег	506, 508
Звънец за колело	149

И

Изолербанд	319
Изтривалки	578, 579
Индустриални ролки	532
Инструменти	469
Информационни поставки	207, 208, 212, 213, 216, 217
Информационни табели	207

К

Кабели и агаптери	60, 137, 138, 139, 458
Кабелни връзки	88
Кабелни клипсове	88
Кабелни кутии	88
Калкулатори	56, 57, 58, 59, 60, 61
Калцунци	576
Калъфи за CD/DVD	129
Калъфи за бутилки	518
Калъфи за документи	342
Калъфи за карти	431, 440, 464
Калъфи за лаптоп	81
Канап	245
Кантари	171
Карти за игра	422, 423, 424, 432
Карти памет	129, 130
Картонени папки	293
Картони	229, 230, 231
Карфици	327
Каси за ключове	322, 323
Каси за пари	35, 323
Каски	149
Касови апарати	35
Касови ролки	242
Кафе	501, 502, 503, 506
Кафе машини	170, 500, 502
Кафе мелачки	170, 500
Клавиатури	91, 92, 93, 125, 127
Кламери	326
Класъори	268, 269, 270, 271, 272, 293
Климатизи	155
Клипбордове	282, 285
Клипсове за бадж	206
Ключодържатели	323, 427, 449, 469
Книгоразделители	418, 421
Колани	441
Колбасорезачки	164
Колички за папки за картотека	292
Колички за почистване	561
Колички за сервиране	577
Комплекти за поправка	512
Компютри, настолни	83
Контакти	139, 140, 141
Контейнери за отпазъци	570, 571, 572, 573, 574, 685
Контейнери, ПДЧ	587, 588, 589, 590, 591, 597, 599, 615, 618, 619, 622, 623, 624, 625, 626, 627, 628, 629, 630, 631, 632, 633, 634, 635, 642, 643
Конферентни маси	658, 659, 660, 664, 665, 666, 667, 678, 679
Конферентни папки	433, 453, 454, 455
Копирни хартии	226, 227, 228, 229, 230, 231, 232

Коректори.....	404, 405
Корици за подвързване.....	193
Коркови дъски.....	181, 181
Кофи.....	565
Кошове.....	305, 306, 309, 310, 311, 313
Крака за мебели.....	588, 590, 591, 629, 634, 644
Кремове за ръце.....	533
Кресла.....	690, 694, 695, 728
Кроасани.....	498
Кутии за CD/DVD.....	129
Кутии за визитки.....	343
Кутии за мебели.....	644
Кутии за пишещи средства.....	359
Кутии за пратки.....	245
Кутии за съхранение.....	250, 251, 252, 253
Кутии за хард диск.....	134
Кутии за храна.....	512, 515, 516
Куфари.....	463
Кухненски везни.....	166
Кухненски роботи.....	167
Кухненски ролки.....	529, 530
Кухненски чопър.....	166
Кухни и обзавеждане.....	638, 639, 640
Кърпи за лице.....	530
Кърпи за почистване и дезинфекция.....	556, 557
Кърпи за ръце.....	524, 525, 526, 527, 531
Кърпички за бяла дъска.....	184
Л	
Лазерни принтери.....	14, 15, 16, 18, 19, 20, 21, 23, 24, 25, 26, 27, 32
Ламинатори.....	190
Лампи.....	458
Ластисици.....	266, 327
Ленти за бадж.....	203, 205, 206
Лепила.....	324, 325
Линии.....	328
Лупи.....	321
М	
Магнитни дъски.....	177, 178, 179, 181, 182, 183
Макетни ножове.....	262, 329
Маркиращи клещи.....	260, 261
Маски.....	576
Мастила за борд маркери.....	391
Мастила за писалки.....	376
Мастила за тампони.....	197, 201
Мастилеоструйни принтери.....	28, 29, 30, 32
Машини за кубчета лег.....	168
Машини за подвързване.....	192
Машини за пуканки.....	164
Машинки за бръснене.....	173
Машинки за опаковане.....	264
Машинки за подвързване.....	295
Машинки за подстригване.....	172
Мека мебел.....	686, 687, 688, 689, 690, 691, 692, 693
Месомелачки.....	164
Метални гардероби.....	649, 650, 651, 652
Метални кардекси.....	648
Метални офис шкафове.....	646, 647, 648
Метални стелажки.....	592, 593, 594, 596, 653
Метеостанции.....	117
Метли.....	566, 568
Микровълнови фурни.....	162
Микрофони.....	114, 124, 148
Миксери.....	166
Минерална вода.....	497
Миниграфити.....	399
Мишки.....	92, 93, 94, 95, 96, 97, 98, 99, 100, 101, 102, 103, 120, 121, 127, 460
Модули за дисплеи.....	11, 187
Модулни системи.....	592, 593
Мокри кърпи.....	556
Мокрилници.....	321
Моливи.....	400, 401
Моливници.....	303, 305, 306, 333, 346, 456
Монетници.....	321
Монитори.....	82, 83, 84
Монове.....	559, 560, 562, 563, 564, 565, 568
Мултикукърпи.....	163
Н	
Настолни календари.....	456
Несесери.....	81, 421, 442
Ниски маси.....	594, 595, 596, 598, 601, 604, 608, 612, 620, 621, 673, 674, 675, 676, 677, 681, 682, 683, 684, 687
Ножници.....	263, 330
Ножове.....	511, 562
Ножчета за макетен нож.....	262, 263, 329
Номератори.....	196
Носни кърпи.....	530
О	
Обезвлажнители за въздух.....	156
Обезмаслителни.....	543, 544
Обезопасителни ленти.....	577
Овлажнители за въздух.....	156
Ограничителни колчета.....	218
Омекотители.....	545, 546
Опаковъчни ленти.....	264, 265
Опаковъчни хартии.....	245
Органайзери за бюро.....	303, 304, 305, 306, 313, 456
Органайзери за срещи.....	410, 411, 413, 414, 415, 417, 433, 434
Острилки.....	406, 407, 408
Охладители за лаптоп.....	109
Охладители на въздух.....	155
П	
Пагове за клавиатура.....	91
Пагове за мишка.....	102, 103, 118, 119, 127, 460
Пагове за писане.....	238, 301
Папки „Дело“ с връзки.....	288
Папки за картотека.....	290, 281, 292
Папки за оферти.....	287
Папки за подписи.....	292
Папки за сертификати.....	277
Папки клипфайл/колигджфайл.....	279, 287
Папки с джобове.....	278, 283, 285, 293
Папки с копче.....	279, 280, 283, 286
Папки с ластик.....	272, 282, 283, 284, 289, 293
Папки с машинка.....	277, 280, 282, 288
Папки с рингове.....	273, 285, 287, 293
Папки с цип.....	280, 281, 429, 440
Папки, РР.....	285, 286
Папки-джоб.....	275, 276
Папки-хармоника.....	284, 293
Парогенератори.....	161
Пасатори.....	167
Паста за ръце.....	533
Перилни препарати.....	545, 546
Перманентни маркери.....	392, 393, 394, 395, 396
Перфоратори.....	331, 332, 333, 334, 336, 337, 338, 339, 340
Печати.....	194, 195, 196, 197, 199
Пиктограми.....	213, 249
Пинчета.....	182, 327
Писалки.....	376, 379, 381, 426, 427, 428, 438, 451
Пистолети за топъл силикон.....	325
Платформени колички.....	577
Пликове за CD/DVD.....	129
Пликове за пратки.....	258
Пликове с въздушни балончета.....	258
Пликове с капак.....	255, 256, 257
Пликове с лента.....	254, 255
Пликове с цип.....	261
Плотери.....	33
Плотерни хартии.....	232
Плотове за мебели.....	615, 627, 629, 634, 642, 644
Подложки за бюро.....	88, 344, 345, 346
Покривала за тоалетна чиния.....	523
Помпа за колело.....	149
Портфейли.....	430, 431, 436, 464
Пос терминали.....	34
Посетителски пейки.....	696, 697
Поставки за бележки.....	455
Поставки за бяла дъска.....	184
Поставки за визитки.....	306, 342
Поставки за кламери.....	306, 327, 338
Поставки за книги.....	323
Поставки за мишка.....	121
Поставки за ресто.....	321
Поставки за самозалепващи се листчета.....	303
Поставки за слушалки.....	108, 123, 124
Поставки за тоалетна хартия.....	520
Поставки за хартиено кубче.....	305, 306, 333, 346
Поставки за чадъри.....	305
Почистващи кърпи за екран.....	150
Почистващи кърпички за офиса.....	150
Поценски кутии.....	321
Прахоשמукачки.....	159, 160, 558
Презгради за бюро.....	589, 632, 633
Препарати за WC и баня.....	547, 548, 549, 550
Препарати за кожа.....	541
Препарати за кухня.....	543, 549
Препарати за мебели.....	541, 542
Препарати за неръждаема стомана.....	542
Препарати за отпушване на канали.....	549
Препарати за под.....	551, 552
Препарати за почистване, универсални.....	542, 543, 549, 551, 552
Препарати за стъкла.....	542, 547
Препарати за съдове.....	544

Препарати за съдомиялна 545
 Препарати за фаянс 549
 Преси за коса 172
 Престилки 471
 Пречистватели за въздух 157, 158
 Прибори за хранене 509, 511
 Принтери за баркодове и етикети 31
 Проектори 188
 Проекционни екрани 185
 Прясно мляко 497
 Пълнители за коректори 405
 Пълнители за ролер 376
 Пълнители за химикалки 361, 376
 Пяна за почистване 151

Р
 Рагуа 115, 116, 117
 Радиатори 154
 Разделители 294, 295, 417
 Разклонители 139, 140, 141
 Рамки 212, 214, 215, 220, 221
 Раници 76, 77, 78, 79, 80, 81, 149, 442, 462, 463, 464
 Рафтове 592, 593
 Регулируеми мобилни маси 661
 Рецепции 636, 637
 Роботи за програмиране 68
 Ролери 362, 363, 364, 365, 366, 367, 369, 426, 427, 428, 429, 438, 449, 450, 451
 Ролетки 263
 Ролетки за бадж 203, 206
 Ролкови ножове 191
 Ръкавици 576, 577

С
 Сакове за пътуване 442, 463, 464
 Салфетки 513
 Самозалепващи се букви 93
 Самозалепващи се гуми 325
 Самозалепващи се дъски 182
 Самозалепващи се етикети 246, 247, 248, 249, 260
 Самозалепващи се индекси 302, 303, 455
 Самозалепващи се ленти 319, 320, 422, 424
 Самозалепващи се листчета 298, 299, 300, 301, 302, 303, 417, 455
 Самозалепващи се стикери 417
 Самозалепващи се хартии 260
 Светлинен ринг 148
 Светлини за колело 149
 Светоотразителни жилетки 471
 Сейфове 654, 655
 Сервизи за хранене 511
 Сешоари 172, 528
 Сешоари за ръце 528
 Силиконови пръчки 325
 Скенери 31
 Слушалки 104, 105, 106, 107, 108, 122, 123, 127, 460
 Сноп рамки 209
 Сокоизстисквачки 168
 Спирали за подвързване 193
 Спрей за бяла дъска 184
 Спрей за екрани 150
 Спрей за почистване 151
 Стелажи, ПДЧ 626, 627, 628, 629, 630, 631, 632, 634, 635, 641

Стилуси 11, 187
 Стойки за диспенсъри 539
 Стойки за дисплеи 10, 186
 Стойки за дъски на колела 181
 Стойки за еднократни чаршафи 532
 Стойки за индустриални ролки 532
 Стойки за лаптоп 85, 89, 126
 Стойки за монитор 85, 86, 88
 Стойки за проектор 188
 Стойки за таблет 89
 Стойки за телевизор 87
 Стойки за телефон 146, 147, 149
 Столове, геймърски 720, 722, 723
 Столове, детски 740, 741, 742, 743
 Столове, директорски 701, 705, 706, 707, 710, 712, 713, 714, 715, 716, 717, 719, 724, 725, 726, 727, 729, 730, 731
 Столове, ергономични 700, 701, 702, 703, 704, 706, 707, 708, 712, 717
 Столове, посетителски 701, 706, 707, 717, 725, 729, 730, 731, 732, 733, 734, 735, 736, 737, 738, 739
 Столове, работни 700, 701, 706, 707, 711, 712, 714, 717, 718, 719, 722, 732
 Столове, трапезни 698
 Стопери 210, 211
 Стреч фолио 259
 Студийно осветление 148
 Стъклочистачки 562, 568
 Стълби 577
 Сушени плодове и сурови ядки 499

Т
 Табели 213, 219, 561
 Табуретки 744
 Тампони за маркиращи клещи 260, 261
 Тампони за печати 197, 199, 201
 Тебеширки 182
 Текст маркери 385, 386, 387, 388, 389, 394
 Тел, домакинска 557
 Телбоди 331, 332, 333, 335, 336, 337, 338, 339, 340
 Телефони Dect 32
 Телчета за телбог 327
 Тениски 472, 473
 Термокани за чай 510
 Термопринтери 35
 Термоси 466
 Термочаши 466
 Тетрагки 233, 235, 236, 237
 Тефтери 239, 417, 418, 419, 420, 421, 422, 423, 424, 428, 452, 453
 Течни сапуни 534, 535, 536, 538
 Тоалетна хартия 520, 521
 Тонколони 109, 110, 111, 112, 113, 114, 124
 Торби за смет 573
 Торбички 258, 465
 Тостери 165
 Трансмитери за кола 145
 Трапезни маси 698
 Трипод 148
 Тубуси 259
 Тънкописци 383, 384, 395

У
 Удължителни на обхват 90
 Уреди за варене на яйца 165

Уреди за здравословно готвене 163
 Уреди за пилинг на грехи 161
 Уреди за почистване на прозорци 160, 558
 Уреди против насекоми 171
 Урни 321

Ф
 Фискални принтери 35
 Флаш памети, USB 130, 132, 133, 459, 461
 Флипчартове 176, 180
 Фолио за бяла дъска 184
 Фолио за ламиниране 191
 Фолио с въздушни балончета 259
 Фотопринтери 31
 Фотохартии 233
 Фотъйоли 686, 687, 688, 689, 690, 691, 692, 693
 Фритюрници 163

Х
 Хартиени кубчета 298
 Химикалки 239, 348, 349, 350, 351, 352, 353, 354, 355, 356, 357, 358, 359, 360, 371, 373, 374, 375, 377, 379, 381, 417, 426, 427, 428, 429, 437, 438, 444, 445, 446, 447, 448, 449, 450, 451, 452, 453
 Хладилни чанти 171
 Хлебопекарни 164
 Хоризонтални поставки 306, 308, 309, 310, 311, 317
 Хъбове, USB 123, 135

Ч
 Чагъри 432, 470
 Чайове 507
 Чанти за документи 288, 441, 442, 462
 Чанти за лаптоп 74, 75, 76, 441, 462, 463, 464
 Чанти за храна 515, 517
 Часовници 457
 Чаши 467, 468, 509, 510, 514
 Чаши за сублиמצия 467, 468
 Четец за карти 135
 Четки за WC 569
 Четки за зъби, електрически 173

Ш
 Шампоани и балсами 537
 Шейкъри 167
 Шини за подвързване 193
 Шкафове, ПДЧ 588, 589, 590, 591, 592, 593, 594, 595, 598, 601, 602, 606, 611, 616, 618, 619, 622, 623, 624, 625, 631, 633, 643
 Шоколади 498
 Шоколадови бонбони 498, 499
 Шредери 63, 64, 65, 66, 67
 Шумоизолращи прегради 685

Щ
 Щипки за пари 326
 Щипки за събиране на отпагъци 569

Ю
 Ютии 161



Офис техника и консумативи



ИНТЕРАКТИВЕН ДИСПЛЕЙ

НОВО

HIKVISION

DS-D5B65RB/C,
65"
2110010014



DS-D5B75RB/C,
75"
2110010015



DS-D5B86RB/C,
86"
2110010016



- » Разделителна способност: до 3840 x 2160 dpi (4K Ultra HD).
- » Инфраред тъч технология.
- » Точки на допир на тъч екрана: 45.
- » Wi-Fi: Miracast безжично мултимедийно предаване.
- » Операционна система: Android 11.
- » Памет: 4 GB RAM, 64 GB въградена памет.
- » Въградени високоговорители: 2 x 16 W.
- » Bluetooth: поддръжка на Bluetooth 5.0 и предишни версии.
- » Интерфейс за данни: USB-C x 1, USB-A x 4, Lan, HDMI.
- » Въградено приложение „Бяла дъска“ с възможност за писане, разпознаване на форми, разделяне на екрана на до 2 части, писане с два цвята посредством писалка, промяна на фона, запис и мрежово споделяне чрез QR код.
- » Комплектът включва: стойка за стена, Bluetooth дистанционно управление, 2 магнитни писалки.
- » Възможност за въграждане на OPS модул.

ИНТЕРАКТИВЕН ДИСПЛЕЙ С КАМЕРА

НОВО

HIKVISION

DS-D5B65RB/D,
65"
2110010009



DS-D5B75RB/D,
75"
2110010010



DS-D5B86RB/D,
86"
1077180061



- » Разделителна способност: до 3840 x 2160 dpi (4K Ultra HD).
- » Инфраред тъч технология.
- » Точки на допир на тъч екрана: 45.
- » Wi-Fi: Miracast безжично мултимедийно предаване.
- » Операционна система: Android 11.
- » Памет: 4 GB RAM, 64 GB въградена памет.
- » Въградени високоговорители: 2 x 16 W.
- » Камера: 8 MP.
- » Гласово разстояние: 8 m.
- » Bluetooth: поддръжка на Bluetooth 5.0 и предишни версии.
- » Интерфейс за данни: USB-C x 1, USB-A x 4, Lan, HDMI.
- » Въградено приложение „Бяла дъска“ с възможност за писане, разпознаване на форми, разделяне на екрана на до 2 части, писане с два цвята посредством писалка, промяна на фона, запис и мрежово споделяне чрез QR код.
- » Комплектът включва: стойка за стена, Bluetooth дистанционно управление, 2 магнитни писалки.
- » Възможност за въграждане на OPS модул.

МОБИЛНА СТОЙКА ЗА ИНТЕРАКТИВЕН ДИСПЛЕЙ

HIKVISION

НОВО



55-75"
2110040002



86"
2110040001

- » Метална стойка за интерактивен дисплей, подходяща за дисплеи с размери от 55" до 86".
- » Цвят: сребрист.



УЕБ КАМЕРА

НОВО

HIKVISION

DS-U02P,
2MP FHD
1920 x 1080 dpi
2113050008



DS-U04P
4MP WQHD
2560 x 1440 dpi
2113050009



- » Тип сензор: CMOS.
- » Вграден микрофон: га.
- » Интерфейс: USB 2.0 Type A.
- » Автофокус: га.
- » Зрителен ъгъл: хоризонтален FOV: 80°, вертикален FOV: 50°, диагонален FOV: 88°.

OPS КОМПЮТЪРЕН МОДУЛ

HIKVISION

НОВО

i5, 256 GB SSD,
8 GB RAM

2110030007



i7, 512 GB SSD,
16 GB RAM

2110030008



- » Операционна система: Windows 10.
- » Процесор: Intel® Core, 11-о поколение.
- » Интерфейси: RJ45, 3 x USB 3.0, 3 x USB 2.0, 1 x USB-C, 1 x HDMI, 1 x DP, Bluetooth 4.2

СТИЛУС FIRST, 2 В 1

TnB

НОВО



» Дължина: 12 см.

2119060011

ПАНЕЛ ЗА ПРЕЗЕНТАЦИИ И КОНФЕРЕНЦИИ

HIKVISION

D5B Series

Отведи екипната работа на ново ниво!



Вземете максимума от технологиите за печат с Office 1 и HP



Експертните ни познания в областта на печата и отчетността Ви дават повече време, за да се справите с развитието на бизнеса и иновациите. Осигурете си спокойствие при печат и помогнете за увеличаването на производителността с услугите за поддръжка на HP. Вие избирате нивото на обслужване, което е най-подходящо за Вашата компания, а ние осигуряваме цялостна поддръжка, от която се нуждаете, за да оптимизирате хардуера си и да подкрепите бизнеса си.



Увеличаване на производителността

Отстранява проблемите ефективно, намалява забавянията в системата, свързва устройствата онлайн бързо.



Защита на инвестициите

Разчитате на експертния опит на HP, който включва техници, оригинални части и глобална поддръжка с широк спектър от услуги.



Стабилизиране на разходите

Избягвайте непредвидени разходи за ремонт с предварителна такса или гъвкави опции за разсрочено плащане (без удържки или скрити такси) и неограничени сервизни услуги.



Бъдете адаптивни

Намерете подходящата за Вас комбинация от услуги за поддръжка и начин на закупуване.



Внедряване

Внедрете безпроблемно новия хардуер в своята система за печат с помощта на услугите за инсталиране.

Експертно техническо лице извършва инсталация на място и конфигурира бързо и лесно мрежата на Вашите продукти за печат и обработка на изображения.

Поддръжка

Вашите устройства ще са в изправност с услугите за софтуерна поддръжка и ремонт, замяна и подмяна на аксесоари. Предлагат се висококачествени дистанционни диагностика и отстраняване на проблеми. Включва всички разходи за работа, оригинални части на HP и материали.

Експертен техник пристига на място в рамките на следващия работен ден, като при необходимост е възможна и още по-бърза реакция.

Поправка на място в рамките на работния ден

Удобна поправка на място за минимално забавяне на работата.

Възползвайте се от доставката „от врата до врата“ с експертен техник, който да смени повреденото устройство на място, обикновено на следващия работен ден.

Оптимизация

Подобрейте производителността и защитете устройствата си с услугите за добавена стойност.

Обагете се за съдействие от сервизен техник, сертифициран от HP, който може да разреши широк спектър от технологични проблеми, свързани с различни марки, устройства, софтуерни приложения и операционни системи. Абонаментът може да е за едно устройство, за няколко устройства или за всяко отделно ползване. Периферните устройства могат да включват принтери, скенери, модеми, монитори и външни дискове.

Съветник за проактивен печат

Автоматичното откриване и наблюдение на устройствата за печат и обработка на изображения, анализът на данните, докладите и препоръките помагат да увеличите производителността на бизнеса си и намаляват общите разходи за печат.

Помагаме да се фокусирате върху работата си

Хиляди организации разчитат на HP за предоставяне на иновативни и надеждни технологични решения, подкрепени от цялостна поддръжка и експертни консултации.



Мощна производителност за по-бърза работа.

HP Laser Jet Managed MFP E800/E700 Series

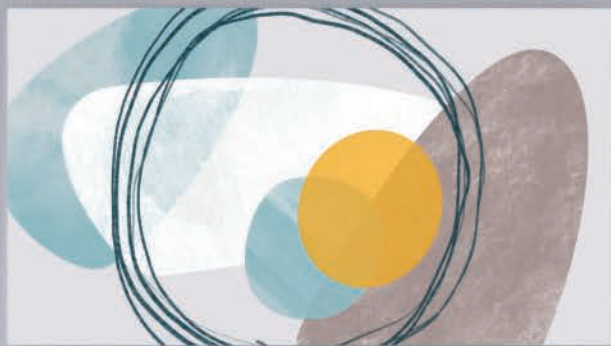

Отключете
свръхпроизводителност.



Персонализирани решения,
създадени да бъдат устойчиви.



Винаги нащрек
с HP Wolf Security.





ПЕРСОНАЛИЗАЦИЯ

СИГУРНОСТ

ИНТЕЛИГЕНТНОСТ



ЦВЕТЕН ПРИНТЕР/СКЕНЕР/КОПИР А3 COLOR LASERJET MANAGED MFP E877DN

- » Скорост на печат/копиране: А4: 40 стр./мин., черно-бял/цветен, А3: 20 стр./мин., черно-бял/цветен.
- » Автоматичен гвустранен печат А4: 40 стр./мин.
- » Разделителна способност на печат: 1200 x 1200 dpi.
- » Разделителна способност на сканиране: максимум 600 x 600 dpi.
- » Скорост на сканиране А4: до 90/180 стр./мин., черно-бяло/цветно.
- » Памет станд./макс.: 6 GB; 500 GB стандартна, внедрена HP High-Performance харддиск.
- » Процесор: Quad Core 1.6GHz.
- » Интерфейс: 2 Hi-Speed USB 2.0 Host; 1 Hi-Speed USB 3.0 устройство; Gigabit Ethernet 10/100/1000T мрежа.
- » Листоподаващо устройство: 200 листа ADF гвустранен едностранен.
- » Размери на хартията: А6 – SRA3.
- » Тегло на хартията: 60–300 g/m².
- » Максимален месечен обем: 180 000 стр.
- » Живот на консумативите (черен/цветен): тонер 50 000 / 45 000 копия, барабан 200 000 / 135 000 копия.



2025200022

ЦВЕТЕН ПРИНТЕР/СКЕНЕР/КОПИР А3 HP COLOR LASERJET MANAGED MFP E786DN

- » Брой потребители: от 10 до 30.
- » Скорост на печат/копиране: А4: 25 стр./мин., черно-бял/цветен, А3: 14 стр./мин., черно-бял/цветен.
- » Автоматичен гвустранен печат А4: 18 стр./мин.
- » Разделителна способност на печат: 1200 x 1200 dpi.
- » Скорост на сканиране А4: до 90/180 стр./мин., черно-бяло/цветно.
- » Памет станд./макс.: 6 GB; 500 GB Standard, embedded HP High-Performance Secure Hard Disk.
- » Интерфейс: 1 Gigabit Ethernet 10/100/1000T network; 1 Hi-Speed USB 2.0 (host); 1 SuperSpeed USB 3.0 (device); 1 SuperSpeed USB 3.0 (host).
- » Листоподаващо устройство: 200 листа ADF гвустранен едностранен.
- » Максимален месечен обем: 110 000 стр.; до 20 000 стр. препоръчително.
- » Процесор: Quad Core (1.6 GHz).
- » Дисплей: 25.65 cm (10.1 in) LCD сензорен екран, WXGA Color Graphic Display (CGD).

» Консумативи:

- HP Black Managed LaserJet Toner Cartridge 29 000 копия (Yield ISO);
- HP Color Managed LaserJet Toner Cartridge 24 000 копия (Yield ISO).



2025200019



МОНОХРОМЕН ПРИНТЕР/СКЕНЕР/КОПИР А3 HP LASERJET MANAGED MFP E731DN

- » Број потребители: от 10 до 30.
- » Скорост на печат/копиране: А4: 30 стр./мин., черно-бял/цветен, А3: 15 стр./мин., черно-бял/цветен.
- » Автоматичен двустранен печат А4: 20 стр./мин.
- » Разделителна способност на печат: 1200 x 1200 dpi.
- » Скорост на сканиране А4: до 90/180 стр./мин., черно-бяло/цветно.
- » Памет станд./макс.: 6 GB; 500 GB Standard, embedded HP High-Performance Secure Hard Disk; AES 256 hardware encryption.
- » Интерфейс: 1 Gigabit Ethernet 10/100/1000T network; 1 Hi-Speed USB 2.0 (host); 1 SuperSpeed USB 3.0 (device); 1 SuperSpeed USB 3.0 (host).
- » Листоподаващо устройство: 200 листа ADF двустранен едностранов.
- » Процесор: Quad Core (1.6 GHz).
- » Дисплей: 25.65 cm (10.1 in) LCD сензорен екран.

» Консумативи:

- HP Black Managed LaserJet Toner Cartridge 48 000 копия (Yield ISO).



2025240008

ЦВЕТЕН ПРИНТЕР/СКЕНЕР/КОПИР А3 HP COLOR LASERJET MANAGED MFP E785DN

- » Број потребители: от 8 до 20.
- » Скорост на печат/копиране: А4: 23 стр./мин., черно-бял/цветен, А3: 12 стр./мин., черно-бял/цветен.
- » Автоматичен двустранен печат А4: 16 стр./мин.
- » Разделителна способност на печат: 1200 x 1200 dpi.
- » Скорост на сканиране А4: до 60 ppm/120 ipm, черно-бяло/цветно.
- » Памет станд./макс.: 6 GB; 32 GB eMMC by default; Optional 500 GB Hard Disk.
- » Процесор: Quad Core (1.6 GHz).
- » Интерфейс: 1 Gigabit Ethernet 10/100/1000T network; 1 Hi-Speed USB 2.0 (host); 1 SuperSpeed USB 2.0 (device); 1 SuperSpeed USB 3.0 (host).
- » Листоподаващо устройство: 100-sheet ADF with single-pass, two-sided scanning.
- » Максимален месечен обем: 60 000 стр.; 16 000 стр. препоръчително.
- » HP Black Managed LaserJet Toner Cartridge 25 000 копия (Yield ISO); HP Color Managed LaserJet Toner Cartridge 20 000 копия (Yield ISO).
- » Дисплей: 20.3 cm (8.0 in) touchscreen, XGA Color Graphic Display (CGD).



2105050005

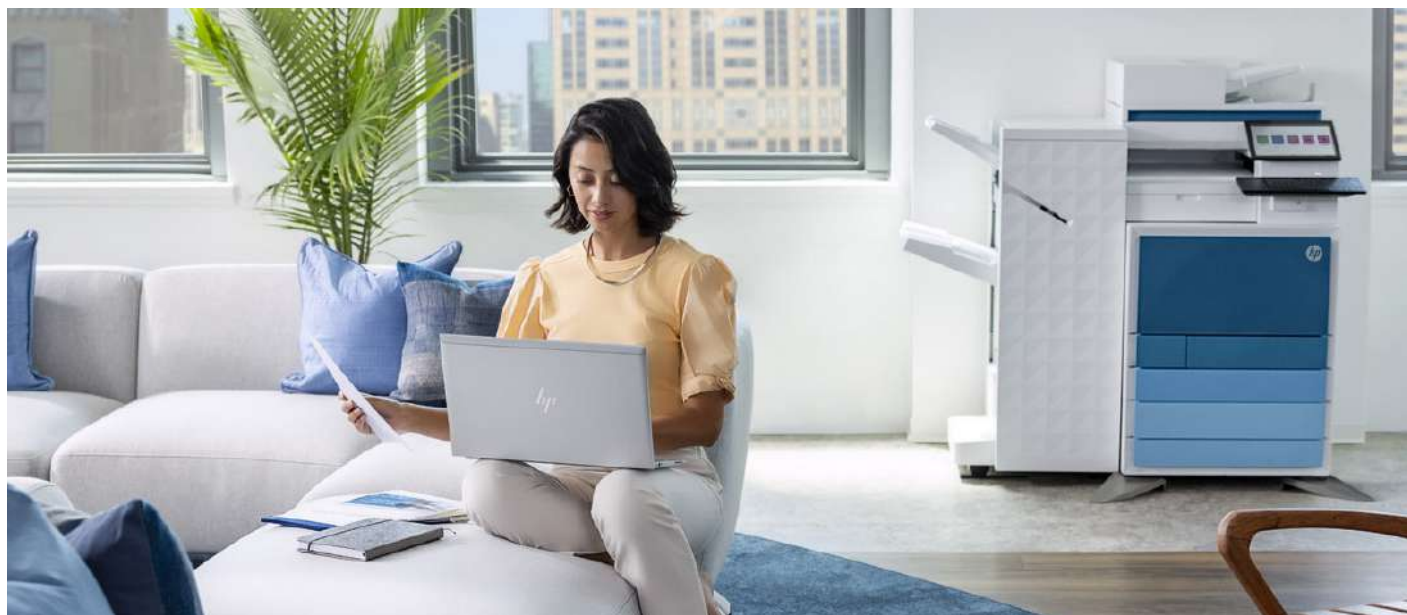



ЛАЗЕРЕН ПРИНТЕР/СКЕНЕР/КОПИР/ФАКС А4 HP LJ MANAGED MFP E42540F

- » Скорост на печат/копиране А4: 38 стр./мин. черно-бял.
- » Автоматичен гвустранен печат А4: 31 стр./мин.
- » Брой потребители: от 3 до 10.
- » Скорост на сканиране: до 29/20 стр./мин., черно-бяло/цветно.
- » Листоподаващо устройство: 50-sheet ADF with single-pass, two-sided scanning.
- » Памет станд./макс.: 2 GB.
- » Интерфейс: Hi-Speed USB 2.0 Host; 1 Hi-Speed USB 2.0 Device; 1 Gigabit Ethernet 10/100/1000T network; 1 FAX.
- » Процесор: 800 MHz.
- » Максимален месечен обем: 120 000 стр.; до 7500 стр. препоръчително.
- » Дисплей: 10.92 cm (4.3 in) цветен сензорен дисплей.



2025240007

ЦВЕТЕН ЛАЗЕРЕН ПРИНТЕР/СКЕНЕР/КОПИР/ФАКС А4 HP COLOR LASERJET MANAGED MFP E47528F

- » Скорост на печат/копиране: 27 стр./мин., черно-бял/цветен.
- » Автоматичен гвустранен печат: 24 стр./мин.
- » Брой потребители: от 3 до 10.
- » Скорост на сканиране: до 29 стр./мин., черно-бяло/цветно.
- » Листоподаващо устройство: 50-sheet Duplex Automatic Document Feeder.
- » Памет: 2 GB.
- » Интерфейс: 1 Hi-Speed USB 2.0 норм; 1 host USB at rear side.
- » Процесор: 1200 MHz.
- » Максимален месечен обем: 65 000 стр.; до 7500 стр. препоръчително.
- » Дисплей: 10.92 cm (4.3 in) сензорен дисплей (CGD); Security and Printer management.



2025200221

Устройството е част от IPS портфолиото на Office 1.

ЛАЗЕРЕН ПРИНТЕР/СКЕНЕР/КОПИР А4 HP LASERJET MANAGED MFP E52645DN

- » Скорост на печат/копиране: 43 стр./мин., черно-бял/цветен.
- » Автоматичен гвустранен печат: 34 стр./мин.
- » Брой потребители: от 5 до 15.
- » Скорост на сканиране: до 43/38 стр./мин., черно-бяло/цветно.
- » Листоподаващо устройство: 100-sheet ADF with single-pass, two-sided scanning.
- » Памет станд./макс.: 1.75/3.75 GB.
- » Интерфейс: 1 Hi-Speed Device USB 2.0; 2 Hi-Speed USB 2.0 Host; 1 Gigabit Ethernet; 1 Hardware Integration Pocket.
- » Процесор: 1200 MHz.
- » Максимален месечен обем: 150 000 стр.; до 15 00 стр. препоръчително.
- » Дисплей: 20.3 cm (8.0 in) сензорен дисплей (1024 x 768) LCD (цветни графики); Smooth gesture enabled touchscreen.



2025240200

Устройството е част от IPS портфолиото на Office 1.

ЦВЕТЕН ЛАЗЕРЕН ПРИНТЕР/СКЕНЕР/КОПИР А4 HP COLOR LASERJET MANAGED MFP E57540DN

- » Скорост на печат/копиране: 43 стр./мин., черно-бял/цветен.
- » Автоматичен гвустранен печат: 34 стр./мин.
- » Брой потребители: от 5 до 15.
- » Скорост на сканиране: до 43/38 стр./мин., черно-бяло/цветно.
- » Листоподаващо устройство: 100-sheet ADF with single-pass, two-sided scanning.
- » Памет станд./макс.: 1.75/3.75 GB.
- » Интерфейс: 1 Hi-Speed Device USB 2.0; 2 Hi-Speed USB 2.0 Host; 1 Gigabit Ethernet; 1 Hardware Integration Pocket.
- » Процесор: 1200 MHz.
- » Максимален месечен обем: 150 000 стр.; до 15 00 стр. препоръчително.
- » Дисплей: 20.3 cm (8.0 in) сензорен дисплей (1024 x 768) LCD (colour graphics); Smooth gesture enabled touchscreen.



2025200220

Устройството е част от IPS портфолиото на Office 1.

ПРИНТЕРИ ЗА МАЛЪК И СРЕДЕН БИЗНЕС

MAXIFY GX

ЦВЕТЕН БИЗНЕС ПЕЧАТ В ГОЛЕМИ ОБЕМИ НА НИСКА ЦЕНА



СПЕСТЕТЕ СРЕДНО
90% ОТ ОБЩИТЕ
РАЗХОДИ ЗА
ЗАКУПУВАНЕ

Висока скорост на печат:

24 ipm черно-бяло;

15.5 ipm цветно.

Бизнес функции:

дуплекс, сканиране към USB,
email, network folder



i-SENSYS MF460

БЪРЗИ, НАДЕЖДНИ И КОМПАКТНИ ЛАЗЕРНИ БИЗНЕС УСТРОЙСТВА



40 PPM
СКОРОСТ
НА ПЕЧАТ



СЪВМЕСТНА
РАБОТА В
ОБЛАК



ЗАЩИТА НА
ДОКУМЕНТИТЕ



Auto 2-sided Print

ДВУСТРАНЕН
ПЕЧАТ

Canon



ЦВЕТЕН ПРИНТЕР/СКЕНЕР/КОПИР А3 CANON IMAGERUNNER C3326I MFP

- » Скорост на печат/копиране А4: 26 стр./мин. черно-бял/цветен, А3: 15 стр./мин. черно-бял/цветен.
- » Автоматичен двустранен печат А4: 26 стр./мин.
- » Разделителна способност печат: 1200 x 1200 dpi, сканиране: 600 x 600 dpi.
- » Скорост на сканиране А4: до 70 стр./мин. черно-бял/цветен
- » Режими на сканиране: PushScan, PullScan, Scan to Network, Scan to USB Memory Key, Scan to Mobile device, Scan to cloud-based services (uniFLOW Online/Online Express).
- » Памет станг./макс.: 2 GB; 64 GB eMMC.
- » Интерфейс: USB 2.0 (Host) x 2, USB 2.0 (Device) x 1; 1000Base-T/100Base-TX/10Base-T, Wireless LAN (IEEE802.11b/g/n).
- » Листоподаващо устройство: 100 листа DADF single pass duplex scannig.
- » Размери на хартията: А3, А4, А4R, А5, А5R, А6R, В4, В5, В5R;
- » Тегло на хартията 52 – 300 g/m².
- » Входящ капацитет на хартията станг./макс.: 2 x 550 + 100 л. 1200 л./ 2 300 л.
- » Максимален месечен обем: 100 000 стр.; до 10 000 стр. препоръчително.

» Консумативи:

- Canon тонер С-EXV 65 Black, 17 500 стр. (арм. №3020101042);
- Canon тонер С-EXV 65 Cyan, 11 000 стр. (арм. №3020101043);
- Canon тонер С-EXV 65 Magenta, 11 000 стр. (арм. №3020101044);
- Canon тонер С-EXV 65 Yellow, 11 000 стр. (арм. №3020101045).



Canon

HOBO



2105050006

ЦВЕТЕН ПРИНТЕР/СКЕНЕР/КОПИР А3 CANON IMAGERUNNER DX C3926I MFP + DADF-BA1

- » Скорост на печат/копиране А4: 26 стр./мин. черно-бял/цветен, А3: 15 стр./мин. черно-бял/цветен.
- » Автоматичен двустранен печат А4: 26 стр./мин.
- » Разделителна способност печат: 1200 x 1200 dpi, сканиране: 600 x 600 dpi.
- » Скорост на сканиране А4: до 70 стр./мин. черно-бял/цветен.
- » Режими на сканиране: Push Scan, Pull Scan, Scan to Box, Scan to Advanced Space, Scan to Network, Scan to USB Memory Key, Scan to Mobile device, Scan to cloud (uniFLOW Online - optional).
- » Памет станг./макс.: 3.5 GB; (SSD) 256 GB.
- » Интерфейс: USB 3.0 (Host) x 1, USB 2.0 (Device) x 2; 1000Base-T/100Base-TX/10Base-T, Optional: Wireless LAN (IEEE 802.11 b/g/n).
- » Листоподаващо устройство: 100 листа DADF duplex scannig.
- » Размери на хартията: А3, А4, А4R, А5, А5R, А6R, В4, В5, В5R.
- » Тегло на хартията: 52 – 300 g/m².
- » Входящ капацитет на хартията станг./макс.: 2 x 550 + 100 л. 1200 л./ 2 300 л.
- » Максимален месечен обем: 150 000 стр.; до 15 000 стр. препоръчително.

» Консумативи:

- Canon тонер С-EXV 64 Black, 38 000 стр. (арм. №3020101028);
- Canon тонер С-EXV 64 Cyan, 25 500 стр. (арм. №3020101029);
- Canon тонер С-EXV 64 Magenta, 25 500 стр. (арм. №3020101030);
- Canon тонер С-EXV 64 Yellow, 25 500 стр. (арм. №3020101031).



Canon

HOBO



2105050007





МОНОХРОМЕН ПРИНТЕР/СКЕНЕР/КОПИР А4 CANON I-SENSYS X 1440I

- » Скорост на печат/копиране А4: 40 стр./мин., черно-бял/цветен.
- » Автоматичен двустранен печат А4: 33.6 стр./мин.
- » Разделителна способност печат: 1200 x 1200 dpi, сканиране: макс. 600 x 600 dpi (подобрена до 9600 x 9600 dpi).
- » Скорост на сканиране А4: до 50/40 стр./мин., черно-бял/цветен; двустранно до 100/80 стр./мин.
- » Режими на сканиране: E-mail, PC, Cloud, FTP, Scan to USB Memory Key.
- » Файлови формати (сканиране): TIFF, JPEG, PDF (Compact, Searchable, Encrypted, Digital Signature).
- » Памет стандартно: 1 GB + Storage: 4 GB eMMC.
- » Интерфейс: USB 2.0 Hi-Speed, 10BASE-T/100BASE-TX/1000Base-T, Wireless 802.11b/g/n, Wireless Direct Connection.
- » Листоподаващо устройство: 50 листа с едностранно двустранно сканиране.
- » Тегло на хартията: 60 – 199 g/m².
- » Максимален месечен обем: 80 000 стр.
- » Процесор: 1200 MHz x2.
- » Дисплей: 12.7 cm (5 in) LCD сензорен екран.

» Консумативи:

– Canon тонер T13 Black, 10 600 стр. (арм. №3020101061).



Canon

HOBO



2105020023



МОНОХРОМЕН ПРИНТЕР/СКЕНЕР/КОПИР А4 CANON IMAGERUNNER 1643I V2

- » Скорост на печат/копиране: 43 стр./мин., черно-бял.
- » Автоматичен двустранен печат: 34 стр./мин.
- » Разделителна способност на печат: 1200 x 1200 dpi, сканиране: 600 x 600 dpi.
- » Скорост на сканиране: до 38/13 стр./мин., черно-бяло/цветно.
- » Памет: 1 GB.
- » Интерфейс: USB 2.0 (Host) x2, USB 2.0 (Device) x1, NETWORK 1000Base-T/100Base-TX/10-Base-T, Wireless LAN (IEEE 802.11 b/g/n), NFC (само iR 1643iF), Wi-Fi Direct Connection.
- » Листоподаващо устройство: 50 листа с едностранно двустранно сканиране.
- » Размери на хартията: A4, B5, A5, A5R, A6 Index Card, Envelopes, Custom Size.
- » Тегло на хартията: 60 – 199 g/m².
- » Максимален месечен обем: 80 000 стр.
- » Дисплей: 12.7 cm (5.0 in) TFT LCD сензорен екран.
- » Живот на консумативите: Canon Black Toner Cartridge до 20 500 копия.



Canon



2025240300



ЦВЕТЕН ЛАЗЕРЕН ПРИНТЕР/СКЕНЕР/КОПИР А4 HP COLOR LASER MFP 178NW/179FNW

- » Скорост на печат: 18 стр./мин., черно-бял/цветен.
- » Разделителна способност на сканиране (за модел 179FNW): 4800 x 4800 dpi.
- » Памет: 128 MB.
- » Капацитет на входящата тава: 150 листа. На изходящата тава: 50 листа.
- » Интерфейс: Hi-Speed USB 2.0, Fast Ethernet 10/100Base-Tx network port; Wi-Fi 802.11 b/g/n; Google Cloud Print, Wi-Fi Direct Printing.
- » Двустранен печат, листопогващо устройство, факс (за модел 179FNW).
- » Гаранция: 12 месеца.

» Консумативи:

- HP тонер W2070A Black, 1000 стр. (арм. №3020102096);
- HP тонер W2071A Cyan, 700 стр. (арм. №3020102097);
- HP тонер W2073A Magenta, 700 стр. (арм. №3020102098);
- HP тонер W2072A Yellow, 700 стр. (арм. №3020102099).



178NW 179FNW
2025180458 2025180459



ЦВЕТЕН ЛАЗЕРЕН ПРИНТЕР/СКЕНЕР/КОПИР/ФАКС А4 HP COLOR LASERJET PRO 4302DW/4302FDN/4302FDW

- » Скорост на печат/копиране А4: 33 стр./мин., черно-бял/цветен.
- » Разделителна способност на печат и сканиране: 600 x 600 dpi.
- » Скорост на сканиране А4: до 29/26 стр./мин. черно-бял/цветен; двустранно до 44/35 стр./мин.
- » Памет: 512 MB.
- » Интерфейс: 1 Hi-Speed USB 2.0 (device), 1 Hi-Speed USB 2.0 (host); Built-in 10/100/1000Base-Tx Ethernet, Gigabit; Wi-Fi 802.11ac (dual band); Wi-Fi Direct; (без модел 4302fdn).
- » Листопогващо устройство: 50 листа DADF с едностранно двустранно сканиране (без модел 4302dw).
- » Факс функция: 33.6 kbps (без модел 4302dw).
- » Тегло на хартията: 60 – 163 g/m².
- » Процесор: 1200 MHz.
- » Дисплей: 4.3" сензорен екран.
- » Максимален месечен обем: 50 000 стр.; до 4000 стр. препоръчително.

» Консумативи:

- HP тонер W2200A Black, 2000 стр. (арм. №3020101066);
- HP тонер W2201A Cyan, 1800 стр. (арм. №3020101067);
- HP тонер W2203A Magenta, 1800 стр. (арм. №3020101068);
- HP тонер W2202A Yellow, 1800 стр. (арм. №3020101069);

Консумативи:

- HP тонер W2200X Black, 7500 стр. (арм. №3020101070);
- HP тонер W2201X Cyan, 5500 стр. (арм. №3020101071);
- HP тонер W2203X Magenta, 5500 стр. (арм. №3020101072);
- HP тонер W2202X Yellow, 5500 стр. (арм. №3020101073).



4302DW 4302FDN
2105040008 2105040009



НОВО

4302FDW
2105040010



ЦВЕТЕН ЛАЗЕРЕН ПРИНТЕР/СКЕНЕР/КОПИР А4 BROTHER DCP-L3560CDW

- » Скорост на печат/копиране А4: 26 стр./мин., черно-бял/цветен.
- » Разделителна способност на печат: 2400 x 600 dpi, сканиране: 1200 x 1200 dpi.
- » Скорост на сканиране А4: до 27/21 стр./мин., черно-бял/цветен.
- » Двустранен печат: до 10 стр./мин.
- » Памет: 512 MB.
- » Интерфейс: Gigabit ethernet, 5 GHz Wi-Fi и USB.
- » Листопогващо устройство: 50 листа ADF.
- » Тегло на хартията: 60 – 163 g/m².
- » Дисплей: 8.8 ст цветен сензорен дисплей.
- » Максимален месечен обем: 40 000 стр.; до 3000 стр. препоръчително.
- » Гаранция: 24 месеца.

» Консумативи:

- Brother тонер TN-248K Black, 1000 стр. (арм. №3020101053);
- Brother тонер TN-248C Cyan, 1000 стр. (арм. №3020101054);
- Brother тонер TN-248M Magenta, 1000 стр. (арм. №3020101055);
- Brother тонер TN-248Y Yellow, 1000 стр. (арм. №3020101056);
- Brother тонер TN-248XLBK Black, 3000 стр. (арм. №3020101057);
- Brother тонер TN-248XLC Cyan, 2300 стр. (арм. №3020101058);
- Brother тонер TN-248XLM Magenta, 2300 стр. (арм. №3020101059);
- Brother тонер TN-248XLY Yellow, 2300 стр. (арм. №3020101060).



brother
at your side

НОВО



2105040007



ЦВЕТЕН ЛАЗЕРЕН ПРИНТЕР/СКЕНЕР/КОПИРА4 CANON I-SENSYS MF655CDW/MF657CDW

- » Скорост на печат/копиране А4: 21 стр./мин., черно-бял/цветен.
- » Разделителна способност печат: 1200 x 1200 dpi, сканиране: 600 x 600dpi, подобрена: до 9600 x 9600 dpi.
- » Скорост на сканиране А4: до 27/14 стр./мин., черно-бял/цветен.
- » Вграден облачен печат от Dropbox, Google Drive и OneDrive.
- » Памет: 1 GB.
- » Интерфейс: USB 2.0 Hi-Speed, 10BASE-T/100BASE-TX/1000Base-T, Wireless 802.11b/g/n; Wi-Fi Direct.
- » Листоподаващо устройство: 50 листа ADF; едновременно двустранно сканиране (само за модел MF657cdw).
- » Фак функция, 33.6 kbps (само за модел MF657cdw).
- » Тегло на хартията: 60 – 163 g/m².
- » Процесор: 800 MHz x 2.
- » Дисплей: 12,7 cm цветен сензорен екран.
- » Максимален месечен обем: 30 000 стр.; до 2500 стр. препоръчително.



Canon

НОВО

MF655CDW

2105040002



MF657CDW

2105040003



» Консумативи:

- Canon тонер CRG-067 Black, 1350 стр. (арм. №3020100938);
- Canon тонер CRG-067 Cyan, 1250 стр. (арм. №3020100939);
- Canon тонер CRG-067 Magenta, 1250 стр. (арм. №3020100942);
- Canon тонер CRG-067 Yellow, 1250 стр. (арм. №3020100943).

» Консумативи:

- Canon тонер CRG-067H Black, 3130 стр. (арм. №3020100944);
- Canon тонер CRG-067H Cyan, 2350 стр. (арм. №3020100946);
- Canon тонер CRG-067H Magenta, 2350 стр. (арм. №3020100947);
- Canon тонер CRG-067H Yellow, 2350 стр. (арм. №3020100948).

ЛАЗЕРЕН ПРИНТЕР/СКЕНЕР/КОПИР А4 HP LJ MFP M140W

- » Скорост на печат: 20 стр./мин.
- » Разделителна способност на печат/сканиране/копиране: 600 x 600dpi.
- » Интерфейс: Hi-Speed USB 2.0.
- » Безжична мрежа: 2.4 GHz Wireless 802.11b/g/n.
- » Максимален месечен обем: 8 000 стр.; до 1000 стр. препоръчително.
- » Icon LCD display.
- » Гаранция: 12 месеца.



НОВО



2025140047

» Консумативи:

- HP тонер W1420A 142A Black, 950 стр. (арм. №3020100674).

ЛАЗЕРЕН ПРИНТЕР/СКЕНЕР/КОПИР А4 BROTHER DCP-1622WE

- » Скорост на печат: 20 стр./мин.
- » Разделителна способност на печат: 2400 x 600 dpi, на сканиране: 600 x 1200 dpi.
- » Тава за хартия: 150 листа.
- » Безжична мрежа и мобилен печат.
- » Тонер в комплекта за 1500 стр.
- » Барабан в комплекта за 10 000 стр.
- » Интерфейс: Hi-Speed USB 2.0 Host.
- » Гаранция: 24 месеца.



brother
at your side



2025140004

» Консумативи:

- Brother тонер TN-1090 Black, 1500 стр. (арм. №3020100047);
- Brother барабан DR-1090 Black, 10 000 стр. (арм. №3020100048).

brother
at your side

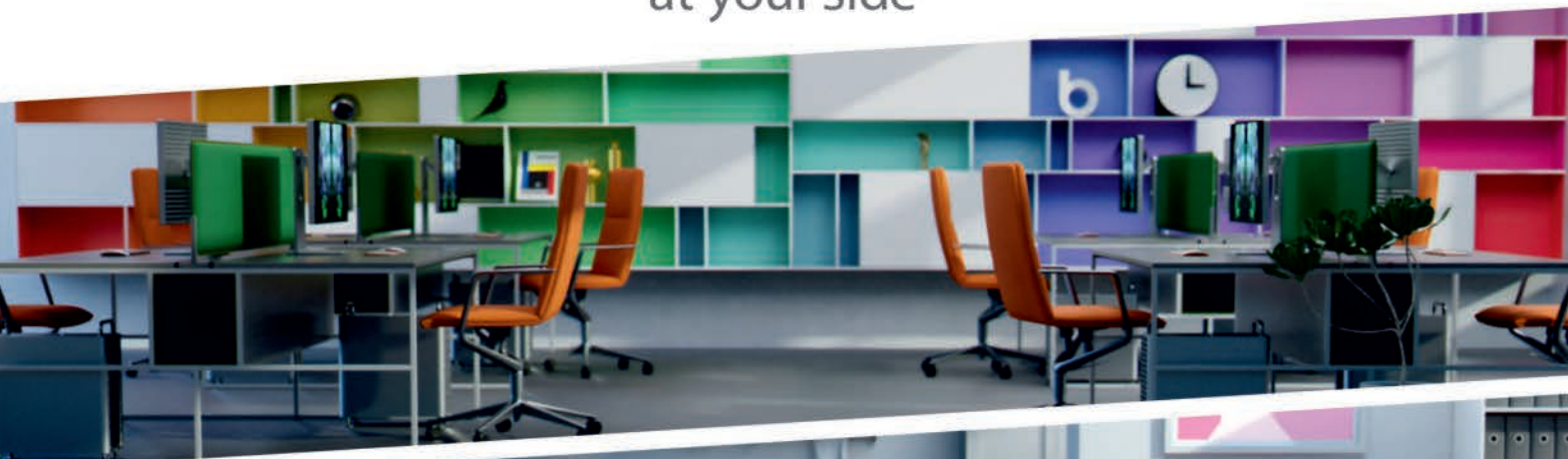

За всяко работно място, за всеки екип, по всяко време.

Повече от 20 години в България.
Brother на Ваша страна!

www.brother.bg



brother
at your side

HOBO

ЛАЗЕРЕН ПРИНТЕР/СКЕНЕР/КОПИР/ФАКС А4 BROTHER MFC-L2802DN/MFC-L2802DW

- » Скорост на печат: 32 стр./мин. едностранно; 16 стр./мин. двустранно.
- » Разделителна способност на печат: 1200 x 1200 dpi.
- » Интерфейс: Hi-Speed USB 2.0; Ethernet 10Base-T/100Base-TX
- » Листоподаващо устройство : 50 листа ADF.
- » Безжична мрежа: Wireless 802.11b/g/n; Wi-Fi Direct (само за модел MFC-L2802DW).
- » Месечно натоварване: 2500 стр./месец препоръчително.
- » LCD display 16 characters x 2 lines.
- » Гаранция: 24 месеца.



MFC-L2802DN

2105020025



MFC-L2802DW

2105020026



» Консумативи:

- Brother тонер TN-2590 Black, 1200 стр. (арм. №3020101049);
- Brother тонер TN-2590XL Black, 3000 стр. (арм. №3020101050);
- Brother барабан DR-2590 Black, 15 000 стр. (арм. №3020101076).

ЛАЗЕРЕН ПРИНТЕР/СКЕНЕР/КОПИР/ФАКС А4 BROTHER MFC-2922DW

- » Скорост на печат: 34 стр./мин. едностранно; 16 стр./мин. двустранно.
- » Разделителна способност на печат: 1200 x 1200 dpi.
- » Интерфейс: Hi-Speed USB 2.0.
- » Мрежа: 10Base-T/100Base-TX.
- » Листоподаващо устройство: 50 листа DADF автоматично двустранно сканиране и копиране.
- » Безжична мрежа: Wireless 802.11b/g/n; Wi-Fi Direct; AirPrint; NFC.
- » Максимален месечен обем: 35 000 стр.; до 2500 стр. препоръчително.
- » LCD 3.5" (8.8 cm) TFT Colour touchscreen.
- » Гаранция: 24 месеца.



2105020027

brother
at your side

HOBO



» Консумативи:

- Brother тонер TN-2590 Black, 1200 стр. (арм. №3020101049);
- Brother тонер TN-2590XL Black, 3000 стр. (арм. №3020101050);
- Brother тонер TN-2590XXL Black, 5000 стр., (арм. №3020101091);
- Brother барабан DR-2590 Black, 15 000 стр. (арм. №3020101076).

ЛАЗЕРЕН ПРИНТЕР/СКЕНЕР/КОПИР А4 BROTHER DCP-L5510DW/MFC-L5710DW

- » Скорост на печат: 48 стр./мин.
- » Разделителна способност на печат и сканиране: 1200 x 1200 dpi, копиране: 1200 x 600 dpi.
- » Тава за хартия: 250 листа, с възможност за разширение до 1290 листа.
- » Листоподаващо устройство: 50 листа.
- » Двустранен печат: 24 стр./мин. двустранно сканиране до 56 изображения в минута (само за модел 5710).
- » Скорост на сканиране: до 28 изображения в минута за L5510DW, 56 изображения в минута за L5710DW.
- » Интерфейс: Hi-Speed USB 2.0, USB 2.0 Host.
- » Мрежа: Gigabit Ethernet (10BaseT/100Base-TX/1000Base-T).
- » Безжична мрежа: 2.4 GHz: IEEE 802.11 b/g/n ; Wi-Fi Direct; 5 GHz: IEEE 802.11 a/n; Brother Mobile Connect, Airprint, Mopria.
- » Максимален месечен обем: 90 000 стр.; до 5000 стр. препоръчително.
- » Цветен дисплей: 8.9 cm LCD Touchscreen.
- » Гаранция: 24 месеца.



brother
at your side

HOBO

DCP-L5510DW

2105020024



MFC-L5710DW

2105020021



» Консумативи:

- Brother тонер TN-3600 Black, 3000 стр. (арм. №3020101032);
- Brother тонер TN-3600XL Black, 6000 стр. (арм. №3020101033);
- Brother тонер TN-3600XXL Black, 11 000 стр. (арм. №3020101034);
- Brother барабан DR-3600 Black, 75 000 стр. (арм. №3020101035).



ЛАЗЕРЕН ПРИНТЕР/СКЕНЕР/КОПИР А4 HP LJ TANK MFP 1604W

- » Скорост на копиране: 22 стр./мин.
- » Разделителна способност на печат/сканиране/копиране: 600 x 600 dpi.
- » Тава за хартия: 150 листа.
- » Листоподаващо устройство: 50 листа.
- » Wi-Fi функция.
- » Интерфейс: Hi-Speed USB 2.0.
- » Максимален месечен обем: 25 000 стр.; до 2500 стр. препоръчително.
- » Гаранция: 12 месеца.

» Консумативи:

- HP тонер W1530A HP 153A Black, 2500 стр. (арт. №3020100865);
- HP тонер W1530X HP 153X Black, 5000 стр. (арт. №3020100866).



2105020004

ЛАЗЕРЕН ПРИНТЕР/СКЕНЕР/КОПИР А4 HP LJ TANK MFP 2604DW/MFP 2604SDW

- » Скорост на копиране: 22 стр./мин.
- » Разделителна способност на печат/сканиране/копиране: 600 x 600 dpi.
- » Тава за хартия: 250 листа.
- » Листоподаващо устройство: 40 листа (само за модел 2604sdw).
- » Wi-Fi функция.
- » Интерфейс: Hi-Speed USB 2.0.
- » Максимален месечен обем: 25 000 стр.; до 2500 стр. препоръчително.
- » Гаранция: 12 месеца.

» Консумативи:

- HP тонер W1530A HP 153A Black, 2500 стр. (арт. №3020100865);
- HP тонер W1530X HP 153X Black, 5000 стр. (арт. №3020100866).



MFP 2604sdw

2105020005



MFP 2604dw

2105020003



ЛАЗЕРЕН ПРИНТЕР/СКЕНЕР/КОПИР/ФАКС А4 CANON I-SENSYS MF275DW

- » Скорост на печат: 29 стр./мин.
- » Разделителна способност на печат: 2400 x 600 dpi, сканиране и копиране: 600 x 600 dpi.
- » Тава за хартия: 250 листа.
- » Листоподаващо устройство: 35 листа.
- » Двустранен печат.
- » Интерфейс: Hi-Speed USB 2.0.
- » Безжична мрежа: Wireless 802.11b/g/n, Wireless Direct Connection.
- » Максимален месечен обем: 20 000 стр.; до 2000 стр. препоръчително.
- » Гаранция: 24 месеца.

» Консумативи:

- Canon тонер 071 Black, 1200 стр. (арт. №3020101077);
- Canon тонер 071H Black, 2500 стр. (арт. №3020101078).



Canon

НОВО



2105020028



ЛАЗЕРЕН ПРИНТЕР/СКЕНЕР/КОПИР/ФАКС А4 HP LJ PRO MFP 3102FDN/3102FDW

- » Скорост на печат: 33 стр./мин.
- » Разделителна способност на печат и сканиране: 1200 x 1200 dpi, копиране: 600 x 600 dpi.
- » Тава за хартия: 250 листа.
- » Листоподаващо устройство: 50 листа.
- » Двустранен печат.
- » Интерфейс: Hi-Speed USB 2.0, 10/100Mbps Ethernet.
- » Безжична мрежа: 802.11b/g/n, Dual band 2.4 GHz/5 GHz (само за модел 3102fdw).
- » Максимален месечен обем: 50 000 стр.; до 2500 стр. препоръчително.
- » Гаранция: 12 месеца.

» Консумативи:

- HP тонер W1390A HP 139A Black, 1500 стр. (арм. №3020100867);
- HP тонер W1390X HP 139X Black, 4000 стр. (арм. №3020100868).



НОВО



MFP 3102FDN

MFP 3102FDW

2105020009

2105020010



ЛАЗЕРЕН ПРИНТЕР/СКЕНЕР/КОПИР А4 HP LJ PRO MFP 4102DW/4102FDN/4102FDW

- » Скорост на печат: 40 стр./мин.
- » Разделителна способност на печат и сканиране: 1200 x 1200 dpi, копиране: 600 x 600 dpi.
- » Тава за хартия: 150 листа.
- » Листоподаващо устройство: 50 листа двустранно едностранно.
- » Двустранен печат, копиране и сканиране.
- » Интерфейс: 1 Hi-Speed USB 2.0; 1 rear host USB; 1 Front USB port.
- » Мрежова свързаност: Gigabit Ethernet LAN 10/100/1000BASE-T network.
- » Безжична мрежа: 802.11b/g/n / 2.4 / 5 GHz; Apple AirPrint; Wi-Fi Direct Printing (без модел 4102fdn).
- » Месечно натоварване: 80 000 стр. максимално; до 4000 стр. препоръчително.
- » Факс за модели: 4102fdn и 4102fdw.
- » Гаранция: 12 месеца.

» Консумативи:

- HP тонер W1490A HP 149A Black, 2900 стр. (арм. №3020100863);
- HP тонер W1490X HP 149X Black, 9500 стр. (арм. №3020100864).



НОВО



MFP 4102DW

2105020011



MFP 4102FDW

MFP 4102FDN

2105020013

2105020012



ЛАЗЕРЕН ПРИНТЕР/СКЕНЕР/КОПИР А4 HP LJ MFP M234DW/M234SDN/M234SDW

- » Скорост на печат/копиране: 29 стр./мин., черно-бял.
- » Автоматичен двустранен печат: 18 стр./мин.
- » Скорост на сканиране: до 19 стр./мин., черно-бял; до 10 стр./мин., цветно.
- » Листоподаващо устройство: 40 листа ADF (без модел M234DW).
- » Памет станд./макс.: 64 MB.
- » Интерфейс: Hi-Speed USB 2.0; 1 Gigabit Ethernet 10/100; Dual-band (2.4/5.0GHz) Wireless 802.11b/g/n (без модел M234SDN); Wi-Fi Direct Printing (без модел M234SDN).
- » Процесор скорост: 500 MHz.
- » Максимален месечен обем: 20 000 стр.; до 2000 стр. препоръчително.
- » Wireless: само за модели M234DW/M234SDW.
- » Дисплей: 1.6" Icon LCD; за модел M234DW: 31 x 27 mm.

» Консумативи:

- HP 135A Black LaserJet Toner Cartridge, W1350A, 1100 стр. (арм. №3020100589);
- HP 135X Black LaserJet Toner Cartridge, W1350X, 2400 стр. (арм. №3020100594).



НОВО



M234DW

2025140903



M234SDN

M234SDW

2025140904

2025140905





ЛАЗЕРЕН ПРИНТЕР А4 BROTHER HL-L2442DW/HL-L2402D

- » Скорост на печат: 30 стр./мин.
- » Разделителна способност на печат: 1200 x 1200 dpi.
- » Интерфейс: Hi-Speed USB 2.0.
- » Безжична мрежа: Wireless 802.11b/g/n (2.4/5.0 GHz); Wi-Fi Direct; Airprint (само за модел HL-L2442DW).
- » Месечно натоварване: 2500 стр./месец.
- » Гаранция: 24 месеца.

» Консумативи:

- Brother тонер TN2590 Black, 1200 стр. (арм. №3020101049);
- Brother тонер TN2590XL Black, 3000 стр. (арм. №3020101050);
- Brother барабан DR2590 Black, 15 000 стр. (арм. №3020101076).



brother
at your side

НОВО

HL-L2442DW

2103030015



HL-L2402D

2103030014



ЛАЗЕРЕН ПРИНТЕР А4 HP LJ PRO 3002DW

- » Скорост на печат: 33 стр./мин.
- » Разделителна способност на печат: 1200 x 1200 dpi.
- » Интерфейс: Hi-Speed USB 2.0.
- » Автоматичен двустранен печат.
- » Безжична мрежа: Wireless 802.11b/g/n.
- » Максимален месечен обем: 50 000 стр.; до 2500 стр. препоръчително.
- » Гаранция: 12 месеца.

» Консумативи:

- HP тонер W1390A HP 139A Black, 1500 стр. (арм. №3020100867);
- HP тонер W1390X HP 139X Black, 4000 стр. (арм. №3020100868).



НОВО



2103030009

ЛАЗЕРЕН ПРИНТЕР А4 HP LJ PRO 4002DN/4002DW

- » Скорост на печат: 40 стр./мин.
- » Разделителна способност на печат: 1200 x 1200 dpi.
- » Интерфейс: Hi-Speed USB 2.0.
- » Мрежова свързаност: Gigabit Ethernet 10/100/1000BASE-T network.
- » Безжична мрежа: Wireless 802.11b/g/n (само за модел 4002DW).
- » Месечно натоварване: 80 000 стр. максимално; до 4000 стр. препоръчително.
- » Двустранен печат.
- » Гаранция: 12 месеца.

» Консумативи:

- HP тонер W1490A HP 149A Black, 2900 стр. (арм. №3020100863);
- HP тонер W1490X HP 149X Black, 9500 стр. (арм. №3020100864).



НОВО



LJ PRO 4002DN

2103030010



LJ PRO 4002DW

2103030011



ЛАЗЕРЕН ПРИНТЕР А4 HP LJ TANK 2504DW

- » Скорост на печат: 22 стр./мин.
- » Разделителна способност на печат: 1200 x 1200 / 600 x 600 dpi.
- » Интерфейс: Hi-Speed USB 2.0.
- » Вградена жична и безжична мрежова свързаност.
- » Максимален месечен обем: 25 000 стр.; до 2500 стр. препоръчително.
- » Двустранен печат.
- » Гаранция: 12 месеца.

» Консумативи:

- HP тонер W1530A HP 153A Black, 2500 стр. (арм. №3020100865);
- HP тонер W1530X HP 153X Black, 1500 стр. (арм. №3020100866).



2103030006



ЛАЗЕРЕН ПРИНТЕР А4 CANON I-SENSYS LBP243DW

- » Скорост на печат: 36 стр./мин.
- » Разделителна способност на печат: 1200 x 1200 dpi.
- » Интерфейс: Hi-Speed USB 2.0; 10BASE-T/100BASE-TX/1000Base-T.
- » Безжична мрежа: Wireless 802.11b/g/n, Wireless Direct Connection.
- » Максимален месечен обем: до 80 000 стр.; до 4000 стр. препоръчително.
- » Двустранен печат.
- » Дисплей: 5 Line LCD.
- » Гаранция: 36 месеца.

» Консумативи:

- Canon тонер 070 Black, 3000 стр. (арм. №3020101074);
- Canon тонер 070H Black, 10 200 стр. (арм. №3020101075).



Canon

НОВО



2103030019

ЛАЗЕРЕН ПРИНТЕР А4 HP LJ M110WE

- » Скорост на печат: 20 стр./мин., черно-бял.
- » Разделителна способност на печат: 600 x 600 dpi.
- » Максимален месечен обем: до 8 000 стр.; до 1000 стр. препоръчително.
- » Интерфейс: Hi-Speed USB 2.0.
- » Безжична мрежа: 2.4 GHz Wireless 802.11b/g/n.
- » Тава за хартия: 150 листа.
- » Гаранция: 12 месеца.

» Консумативи:

- HP тонер W1420A 142A Black M110, 140 950 стр. (арм. №3020100674).



2020140024

ЛАЗЕРЕН ПРИНТЕР А4 BROTHER HL-1222W

- » Скорост на печат: 20 стр./мин., черно-бял.
- » Разделителна способност на печат: 2400 x 600 dpi.
- » Тава за хартия: 150 листа.
- » Безжична мрежа и мобилен печат.
- » Тонер в комплекта за 1500 стр.
- » Гаранция: 24 месеца.

» Консумативи:

- Brother тонер TN-1090 Black, 1500 стр. (арм. №3020100047);
- Brother барабан DR-1090 Black, 10 000 стр. (арм. №3020100048).



brother
at your side



2020140013

ЛАЗЕРЕН ПРИНТЕР А4 HP LJ TANK 1504W

- » Скорост на печат: 22 стр./мин., черно-бял.
- » Разделителна способност на печат: 600 x 600 dpi.
- » Максимален месечен обем: до 25 000 стр.; до 2500 стр. препоръчително.
- » Интерфейс: Hi-Speed USB 2.0.
- » Безжична мрежа: 2.4 GHz Wireless 802.11b/g/n.
- » Гаранция: 12 месеца.

» Консумативи:

- HP тонер W1530A HP 153A Black, 2500 стр. (арм. №3020100865);
- HP тонер W1530X HP 153X Black, 5000 стр. (арм. №3020100866).



2103030005



МАСТИЛЕНОСТРУЕН ПРИНТЕР/СКЕНЕР/КОПИР/ФАКС А4 CANON PIXMA TR4651

- » Скорост на печат: 19 стр./мин., черно-бял; 10 стр./мин. цветен.
- » Разделителна способност на печат/сканиране/копиране: 4800 x 1200 / 600 x 1200 / 600 x 600 dpi.
- » Листоподаващо устройство ADF: 20 листа.
- » Интерфейс: Hi-Speed USB (B Port).
- » Безжична мрежа: Wi-Fi: IEEE802.11 b/g/n, Wireless Direct.
- » Месечно натоварване: 1200 стр./месец.
- » Двустранен печат.
- » Гаранция: 24 месеца.

» Консумативи:

- Canon патрон PG-545 Black, 180 стр. (арм. №3015100485);
- Canon патрон PG-545 Black, 180 стр. (арм. №3015100486);
- Canon патрон PG-545XL Black, 400 стр. (арм. №3015100487);
- Canon патрон CL-546XL Black, 300 стр. (арм. №3015100488).



Canon

НОВО



2105010010

МАСТИЛЕНОСТРУЕН ПРИНТЕР/СКЕНЕР/КОПИР А4 BROTHER DCP-T426W/DCP-T420W INK BENEFIT PLUS

- » Скорост на печат: 16 ipm/мин. (черно-бял), 9 ipm/мин. (цветен).
- » Разделителна способност на печат/сканиране/копиране: 6000 x 1200 / 1200 x 2400 / 1200 x 1800 dpi.
- » Интерфейс: Hi-Speed USB 2.0.
- » Безжична мрежа.
- » Препоръчително месечно натоварване: 1000 стр./месец.
- » Гаранция: 24 месеца.

» Консумативи:

- Brother мастило BT-D60 Black, 7500 стр. (арм. №3015100130);
- Brother мастило BT-5000 Cyan, 5000 стр. (арм. №3015100097);
- Brother мастило BT-5000 Magenta, 5000 стр. (арм. №3015100098);
- Brother мастило BT-5000 Yellow, 5000 стр. (арм. №3015100099).



brother
at your side

DCP-T426W
бял
2105010003



DCP-T420W
черен
2025100029



МАСТИЛЕНОСТРУЕН ПРИНТЕР/СКЕНЕР/КОПИР А4 BROTHER DCP-T520W INK BENEFIT PLUS

- » Скорост на печат: 17 ipm/мин. (черно-бял), 9.5 ipm/мин. (цветен).
- » Разделителна способност на печат/сканиране/копиране: 6000 x 1200 / 1200 x 2400 / 1200 x 1800 dpi.
- » Интерфейс: Hi-Speed USB 2.0.
- » Безжична мрежа.
- » Препоръчително месечно натоварване: 1000 стр./месец.
- » Дисплей: 1 Line LCD.
- » Гаранция: 24 месеца.

» Консумативи:

- Brother мастило BT-D60 Black, 7500 стр. (арм. №3015100130);
- Brother мастило BT-5000 Cyan, 5000 стр. (арм. №3015100097);
- Brother мастило BT-5000 Magenta, 5000 стр. (арм. №3015100098);
- Brother мастило BT-5000 Yellow, 5000 стр. (арм. №3015100099).



brother
at your side



2025140036

МАСТИЛЕНОСТРУЕН ПРИНТЕР/СКЕНЕР/КОПИР А4 HP SMART TANK 675 AIO

- » Скорост на печат: 10 стр./мин. (черно-бял), 7 стр./мин. (цветен).
- » Разделителна способност на печат/сканиране/копиране: 1200 x 1200 / 1200 x 1200 / 600 x 600 dpi.
- » Интерфейс: Hi-Speed USB 2.0.
- » Безжична мрежа: 2.4/5G dual band Wi-Fi, Wi-Fi Direct, BLE.
- » Максимален месечен обем: 3000 стр.; до 800 стр. препоръчително.
- » Автоматичен двустранен печат.
- » Гаранция: 24 месеца.

» Консумативи:

- Canon мастило GT53XL 1V21AE Black, 6000 стр. (арм. №3015102267);
- Canon мастило GT52 M0H54AE Cyan, 8000 стр. (арм. №3015102250);
- Canon мастило GT52 M0H55AE Magenta, 8000 стр. (арм. №3015102251);
- Canon мастило GT52 M0H56AE Yellow, 8000 стр. (арм. №3015102252).



hp

НОВО



2105010013



brother

МАСТИЛЕНОСТРУЕН ПРИНТЕР/СКЕНЕР/КОПИР/ФАКС А3 BROTHER MFC-J3540DW

- » Скорост на печат А4: 28 стр./мин., черно-бял и цветен.
- » Сензорен дисплей: 6.8 см.
- » Интерфейс: Hi-Speed USB 2.0; Wi-Fi Direct; 10Base-T/100Base-TX.
- » Автоматичен гвустранен А4/А3 печат.
- » Автоматично А3 листоподаващо устройство.
- » Гаранция: 24 месеца.

» Консумативи:

- Brother патрон LC462XLBK Black, 3000 стр. (арм. №3015100596);
- Brother патрон LC462XLC Cyan, 1500 стр. (арм. №3015100597);
- Brother патрон LC462XLM Magenta, 1500 стр. (арм. №3015100598);
- Brother патрон LC462XLY Yellow, 1500 стр. (арм. №3015100599).



2025100051

МАСТИЛЕНОСТРУЕН ПРИНТЕР/СКЕНЕР/КОПИР/ФАКС А4 WI-FI EPSON WF-C5890DWF

EPSON®

НОВО

- » Скорост на печат/копиране А4: 34 стр./мин., черно-бял/цветен.
- » Разделителна способност на печат: 4800 x 1200 dpi; сканиране: 1200 x 2400 dpi, 1200 x 1200 dpi – ADF.
- » Скорост на сканиране А4: до 24 стр./мин. черно-бял/цветен едностранно; гвустранно до 7.5 стр./мин.
- » Двустранен печат: до 16 стр./мин.
- » Интерфейс: Безжична LAN мрежа IEEE 802.11b/g/n, Wi-Fi Direct; USB 2.0 (2x); Ethernet (1000 Base-T / 100-Base TX / 10-Base-T).
- » Листоподаващо устройство: 80 листа RASF.
- » Дисплей: 10.9 см сензорен дисплей.
- » Включен софтуер: Epson Document Capture Pro (само за Windows).
- » Мобилен и облачен печат: Apple AirPrint, Google Cloud Print, Epson Connect.

» Консумативи за 3000 страници в комплекта

- Epson мастило WF-C58xx L Black, 3000 стр. (арм. №3015100707);
- Epson мастило WF-C58xx L Cyan, 3000 стр. (арм. №3015100708);
- Epson мастило WF-C58xx L Magenta, 3000 стр. (арм. №3015100709);
- Epson мастило WF-C58xx L Yellow, 3000 стр. (арм. №3015100710);
- Epson мастило WF-C58xx XL Black, 5000 стр. (арм. №3015100691);
- Epson мастило WF-C58xx XL Cyan, 5000 стр. (арм. №3015100692);
- Epson мастило WF-C58xx XL Magenta, 5000 стр. (арм. №3015100693);
- Epson мастило WF-C58xx XL Yellow, 5000 стр. (арм. №3015100694).



2105010018

МАСТИЛЕНОСТРУЕН ПРИНТЕР/СКЕНЕР/КОПИР А4 CANON PIXMA G3430/G3470

НОВО

Canon

- » Скорост на печат: 23 стр./мин. (черно-бял), 14 стр./мин. (цветен).
- » Разделителна способност на печат/сканиране: 4800 x 1200 / 600 x 1200 dpi.
- » Интерфейс: Hi-Speed USB (USB порт В).
- » Безжична мрежа: Wi-Fi: IEEE802.11 b/g/n.
- » Дисплей: 3.4 см квадратен LCD (само за модел G3470).
- » Гаранция: 36 месеца.



» Стартов комплект от 4 бутилки с мастило с голям капацитет

- Canon мастило GI-41BK Black, 6000 стр. (арм. №3015100506);
- Canon мастило GI-41C Cyan, 7700 стр. (арм. №3015100507);
- Canon мастило GI-41M Magenta, 7700 стр. (арм. №3015100508);
- Canon мастило GI-41Y Yellow, 7700 стр. (арм. №3015100509).



PIXMA G3430

2105010016



PIXMA G3470

2105010017





МАСТИЛЕНОСТРУЕН ПРИНТЕР/СКЕНЕР/КОПИР А4 EPSON ECOTANK L3250/L3210

- » Скорост на печат: 33 стр./мин. (черно-бял), 15 стр./мин. (цветен).
- » Разделителна способност на печат/сканиране: 5760 x 1440 / 1200 x 2400 dpi.
- » Интерфейс: USB.
- » Безжична свързаност: (само за модел L3250).
- » Гаранция: 24 месеца.

» Консумативи:

- Epson мастило 103, L3151/L3111/L3110 Black, 4500 стр. (арм. №3015101114);
- Epson мастило 103, L3151/L3111/L3110 Cyan, 7500 стр. (арм. №3015101115);
- Epson мастило 103, L3151/L3111/L3110 Magenta, 7500 стр. (арм. №3015101116);
- Epson мастило 103, L3151/L3111/L3110 Yellow, 7500 стр. (арм. №3015101117).



L3250 L3210
2025100437 2105101019



EPSON®

МАСТИЛЕНОСТРУЕН ПРИНТЕР/СКЕНЕР/КОПИР А4 HP OFFICEJET PRO 9120V AIO

- » Скорост на печат: 22 стр./мин. (черно-бял), 21 стр./мин. (цветен).
- » Разделителна способност на печат/сканиране: 1200 x 1200 dpi.
- » Интерфейс: Ethernet; 1 Hi-Speed USB 2.0 (device); 1 Hi-Speed USB 2.0 (host).
- » Безжична свързаност: 1 Wi-Fi 802.11 a/b/g/n/ac (dual band).
- » Максимален месечен обем: 20 000 стр.
- » Двустранен печат.
- » Дисплей: 2.7" (6.86 cm) Capacitive Touchscreen CGD.
- » Листоподаващо устройство ADF: 35 листа.
- » Гаранция: 12 месеца.

» Консумативи:

- HP тонер 937 4S6W5N Black, 1250 стр. (арм. №3015100703);
- HP тонер 937 4S6W2N Cyan, 800 стр. (арм. №3015100704);
- HP тонер 937 4S6W3N Magenta, 800 стр. (арм. №3015100705);
- HP тонер 937 4S6W4N Yellow, 800 стр. (арм. №3015100706).



НОВО



2105101014



МАСТИЛЕНОСТРУЕН ПРИНТЕР/СКЕНЕР/КОПИР А4 HP DESKJET 2820E AIO

- » Скорост на печат: 7.5 стр./мин. (черно-бял), 5.5 стр./мин. (цветен).
- » Разделителна способност на печат/сканиране: 1200 x 1200 dpi.
- » Интерфейс: Hi-Speed USB 2.0 Wi-Fi 802.11a/b/g/n.
- » Безжична печат.
- » Максимален месечен обем: 1000 стр.
- » Гаранция: 12 месеца.

» Консумативи:

- HP патрон 3YM61AE No305 Black, 120 стр. (арм. №3015102277);
- HP патрон 3YM60AE No305 3-color, 100 стр. (арм. №3015102278);
- HP патрон 3YM62AE No305XL Black, 240 стр. (арм. №3015102272);
- HP патрон 3YM62AE No305XL 3-color, 200 стр. (арм. №3015102273).



НОВО



2105101015



ПРЕНΟΣИМ МАСТИЛЕНОСТРУЕН ПРИНТЕР/СКЕНЕР/КОПИР А4 HP OFFICEJET 250 MOBILE CZ992A

- » Скорост на печат: 10 стр./мин. (черно-бял), 7 стр./мин. (цветен).
- » Разделителна способност на печат: 4800 x 1200 dpi; на сканиране: 600 x 600 dpi.
- » Интерфейс: WiFi 802.11b/g/n 1 USB 2.0 device; 1 USB 2.0 host – BLE.
- » Дисплей: 6.73 cm CGD.
- » Rechargeable Li-Ion battery в комплекта.
- » Месечно натоварване: 500 стр./месец.
- » Гаранция: 12 месеца.

» Консумативи:

- HP патрон C2P04AE №62 Black, 200 стр. (арм. №3015102275);
- HP патрон C2P06AE №62 3-color, 165 стр. (арм. №3015100089).



2020200025





НАСТОЛЕН ДОКУМЕНТЕН СКЕНЕР BROTHER ADS-4300N

brother
at your side



2030120026

- » Скорост на сканиране: 40 стр./мин., черно-бял/цветен, 80 стр./мин. двустранно.
- » Листоподаващо устройство: за 80 листа ADF.
- » Мрежова свързаност: 10Base-T/100Base-TX.
- » Сканиране към компютър, PDF, USB памет.
- » Гаранция: 24 месеца.



ЕТИКЕТЕН ПРИНТЕР BROTHER VC-500W

brother
at your side



2020180052

- » Пълноцветни етикети без нужда от тонер или мастило.
- » Безплатен софтуер за дизайн на етикети, Brother Color Label Editor за Apple или Android устройства.
- » Скорост на печат: 8 mm/s.
- » Разделителна способност на печат: 313 dpi.
- » Широчина на лентата: до 50 mm.
- » Интерфейс: USB 2.0; IEEE 802.11b/g/n.
- » Гаранция: 24 месеца.



ПРЕНОСИМ ПРИНТЕР ЗА ЕТИКЕТИ BROTHER PTH110

brother
at your side



2020180047

- » Отпечатва издръжливи етикети с различни цветове и широчина до 12 mm.
- » Бърз печат до 20 mm/s.
- » Вградени различни шрифтове, рамки и символи.
- » Функция за маркиране на кабели: за бързо създаване на етикети, които се увиат около кабелите.



МОМЕНТЕН ФОТО ПРИНТЕР CANON SELPHY CP1500

Canon

НОВО



2103060001

- » Безжичен печат от смарт устройство с помощта на приложението SELPHY Photo Layout.
- » Компактен размер и голям LCD екран.
- » Интерфейс: USB-C, Card reader (Direct from Memory Card SD/SDHC, Micro SD).

- » **Консумативи:**
 - Canon KC-36IP, 86 x 54 mm, 36 броя (арт. №3015100134);
 - Canon KC-36IP, 100 x 150 mm, 36 броя (арт. №3015100452).

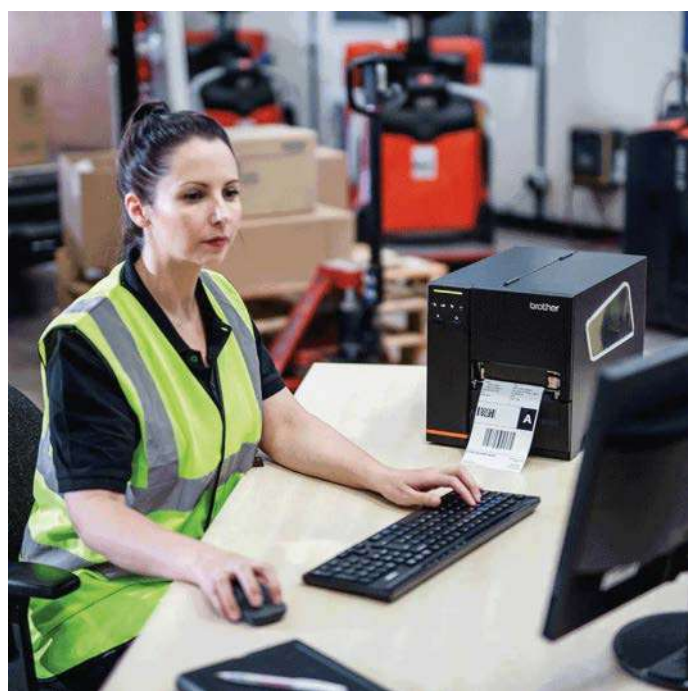

ИНДУСТРИАЛЕН ЕТИКЕТЕН ПРИНТЕР BROTHER TJ-4005DN

brother
at your side



2103050001

- » Скорост на печат: 152.4 mm/s.
- » Разделителна способност на печат: 203 x 203 dpi.
- » Широчина на лентата: до 120 mm.
- » Интерфейс: USB Ver. 2.0, RS232C, Wired LAN: 10/100 Mbps.
- » Гаранция: 24 месеца.





ДЕСТ ТЕЛЕФОН KX-TG1611

- 2010121246
- 2010120248



- » Осветен дисплей.
- » Идентификация на повикванията.
- » Възможност за регистриране на до 6 слушалки към една база.

Panasonic

ДЕСТ ТЕЛЕФОН GIGASET A170



2010120004



- » Дисплей: мечнокристален трирегов, черно-бял.
- » Тонално и импулсно набиране.
- » Идентификация на повикването.
- » Брой слушалки: една основна с възможност за добавяне на до 4 допълнителни.
- » Обхват: около 300 m на открито.
- » Телефонен указател за 50 номера.
- » Време на готовност: до 200 часа.
- » Време на разговори: до 18 часа.

ЖИЧЕН ТЕЛЕФОН KX-TS500

- 2010100430
- 2010100435



- » 6 нива на звука.
- » Повторно набиране на последния набран номер.
- » Възможност за монтаж на стена.
- » 3 нива на звънене.
- » Бутон Flash.

Panasonic



Нови специални предложения от HP!

МАСТИЛЕНОСТРУЕН ПРИНТЕР/СКЕНЕР/КОПИР А3 WI-FI HP OFFICEJET PRO 9730E WIDE FORMAT

- » Скорост на печат А4: до 22 стр./мин. (черно-бял), 18 стр./мин. (цветен).
- » Разделителна способност на печата: 4800 x 1200 dpi, сканиране: 1200 x 1200 dpi.
- » Двустранен печат: 34 стр./мин.
- » Скорост на сканиране А4: 8/6 изобр./мин (черно-бяло/цветно, едностранно); 14/11 изобр./мин (черно-бяло/цветно, двустранно).
- » Листоподаващо устройство: 35 листа DADF (двустранно автоматично копиране и сканиране).
- » Интерфейс: Ethernet; Hi-Speed USB 2.0 (device); Hi-Speed USB 2.0 (host); Wi-Fi 802.11 a/b/g/n/ac (dual band).
- » Памет: 512 MB; процесор: 1.2 GHz.
- » Сензорен екран: 4.3" (10.92 cm).
- » Максимален месечен обем: 30 000 стр.; 1500 стр. препоръчително.



НОВО



2105010022

» Консумативи:

- HP патрон 4S6W5NE 937 Black, 1450 стр. (арм. №3015100703);
- HP патрон 4S6W2NE 937 Cyan, 800 стр. (арм. №3015100704);
- HP патрон 4S6W3NE 937 Magenta, 800 стр. (арм. №3015100705);
- HP патрон 4S6W4NE 937 Yellow, 800 стр. (арм. №3015100706);

ЦВЕТЕН ЛАЗЕРЕН ПРИНТЕР/СКЕНЕР/КОПИР/ФАКС А4 HP COLOR LASERJET PRO 3302FDN 4 В 1

- » Скорост на печат и копиране А4: 25 стр./мин. (черно-бял/цветен); сканиране: 19 стр./мин. (черно-бяло), 8 стр./мин. (цветен).
- » Разделителна способност печат и сканиране: 600 x 600 dpi, .
- » Памет: 512 MB, ; процесор: 1.2 GHz. .
- » Интерфейс: Gigabit Ethernet 10/100/1000 Base-TX мрежови порт; Hi-Speed USB 2.0 (устройство); Hi-Speed USB 2.0 (хост); 2 RJ-11.
- » Листоподаващо устройство: 50 листа ADF.
- » Сензорен екран: 4.3" (10.92 cm).
- » Максимален месечен обем: 40 000 стр.; го 2500 стр. препоръчително.



НОВО



2105040012

» Консумативи:

- HP тонер 219A W2190A Black, 1300 стр. (арм. №3020102126);
- HP тонер 219A W2191A Cyan, 1200 стр. (арм. №3020102127);
- HP тонер 219A W2193A Magenta, 1200 стр. (арм. №3020102128);
- HP тонер 219A W2192A Yellow, 1200 стр. (арм. №3020102129);

» Консумативи:

- HP тонер 219X W2190X Black, 3200 стр. (арм. №3020102130);
- HP тонер 219X W2191X Cyan, 2500 стр. (арм. №3020102131);
- HP тонер 219X W2193X Magenta, 2500 стр. (арм. №3020102132);
- HP тонер 219X W2192X Yellow, 2500 стр. (арм. №3020102133);



МАСТИЛЕНОСТРУЕН ШИРОКОФОРМАТЕН ПЛОТЕР А1 CANON IMAGEPROGRAF TM-255 + ПОСТАВКА А1

- » Медия формат: A1, B2, A2, A3, A3+, B4.
- » Скорост на печат: CAD Drawing: Хартия (A1) 0:20 секунду; (Fast Economy Model) 0:23 секунду; (Fast) 0:40 секунду (Standard).
- » Интерфейс: USB A Port: USB Memory (Direct Print), USB B Port: Hi-Speed USB.
- » Мрежа: Ethernet:1000base-T/100BASE-TX/10BASE-T; Wireless LAN IEEE802.11n/g/b.
- » Рязане на хартията.
- » Медия, подаване: Roll Paper: One Roll, Upper-loading, Front Output; Cut Sheet.
- » Гаранция: 12 месеца.

» Консумативи:

- Canon патрон PFI-320 Black, (арм. №3015100492);
- Canon патрон PFI-320 Cyan, (арм. №3015100493);
- Canon патрон PFI-320 Magenta, (арм. №3015100494);
- Canon патрон PFI-320 Yellow, (арм. №3015100495);
- Canon патрон PFI-320 Matte Black, (арм. №3015100496).



Canon

НОВО



2104010009

МАСТИЛЕНОСТРУЕН ШИРОКОФОРМАТЕН ПЛОТЕР + СКЕНЕР А0 CANON IMAGEPROGRAF TM-350 INCL. STAND + MFP SCANNER LM36

- » Медия формат: B2, B1, A1, A0, B4, A3, A3+, A2.
- » Скорост на печат: CAD Drawing: Обикновена Хартия (A1) 0:17 сек.(Fast Economy Mode); (A0) 0:32 секунду(Fast Economy Mode); Плакат: Обикновена Хартия (A0) 0:37 сек. (Fast Economy Mode); 0:43 сек.(Fast); 1:18 сек. (Standard)
- » Скорост на сканиране: 300 x 600 dpi Standard = 1 изображение в секунда цветно, 3 изображения в секунда черно; 600 x 600 dpi Best = 0.5 изображения в секунда цветно, 1.5 изображения в секунда черно.
- » Интерфейс: USB B Port: Hi-Speed USB.
- » Мрежа: Ethernet:1000base-T/100BASE-TX/10BASE-T; Wireless LAN IEEE802.11n/g/b.
- » Рязане на хартията.
- » Подаване: Roll Paper: One Roll, Upper-loading, Front Output Cut Sheet: Upper-loading.
- » Гаранция: 12 месеца.

» Консумативи:

- Canon патрон PFI-320 Black, (арм. №3015100492);
- Canon патрон PFI-320 Cyan, (арм. №3015100493);
- Canon патрон PFI-320 Magenta, (арм. №3015100494);
- Canon патрон PFI-320 Yellow, (арм. №3015100495);
- Canon патрон PFI-320 Matte Black, (арм. №3015100496).



Canon

НОВО



2104010012



ДЕТЕКТОР ЗА БАНКНОТИ NX-112



2030200005

- » Луна.
- » UV лампа, 9 W.
- » Подходящ за всички видове валути.
- » Лампа за проверка на воден знак.



ДЕТЕКТОР ЗА БАНКНОТИ NX-2086



2030200006

- » UV лампа, 4 W.
- » Изработен от ABS материал.
- » Подходящ за всички видове валути.
- » Размери: 219 x 217 x 103 mm.



ПОРТАТИВЕН ДЕТЕКТОР ЗА БАНКНОТИ NX-998



2030200200

- » UV лампа, 4 W.
- » Фенерче с бял LED.
- » Работи с алкални батерии.



РЕЗЕРВНИ ЛАМПИ ЗА ДЕТЕКТОРИ ЗА БАНКНОТИ

UV лампа, 4 W

2050180300



UV лампа, 9 W

2050180302



БАНКОТОБРОЯЧНА МАШИНА NX-720A С ДИСПЛЕЙ



2030180015

- » UV детекция.
- » Скорост: 900 банкноти/мин.
- » Втори дисплей.
- » Размер на банкнотите: 110-180 mm дължина, 50-85 mm ширина, 0.075-0.15 mm дебелина.



БАРКОД ЧЕТЕЦ ALACRITY



2030230003

- » Интерфейс: USB.
- » Скорост: 100 сканирания/сек.
- » Дължина на кабела: 1.8 m.



МОБИЛЕН ПОС ТЕРМИНАЛ MYPOS GO 3G NFC



2030380001

- » Мощна и издръжлива батерия.
- » Екологичен и безхартиен.
- » Цветен LCD екран.



ПОС ТЕРМИНАЛ MYPOS COMBO 3G WIFI BT NFC



2030380003

- » Класически дизайн.
- » Дълготрайна батерия.
- » Хартиен принтер.



МОБИЛЕН ПОС ТЕРМИНАЛ MYPOS SMART N5



2030380002

- » Сензорен дисплей с невероятен дизайн, две камери, хартиен принтер, дигитални подписи.
- » Директен достъп до AppMarket с бизнес приложения.



КАСОВИ АПАРАТИ И ФИСКАЛНИ ПРИНТЕРИ, В СЪОТВЕТСТВИЕ С НАРЕДБА №18 ЗА РЕГИСТРИРАНЕ И ОТЧИТАНЕ НА ПРОДАЖБИ В ТЪРГОВСКИТЕ ОБЕКТИ ЧРЕЗ ФИСКАЛНИ УСТРОЙСТВА

ФИСКАЛЕН ПРИНТЕР FX1200C



2030350003



- » Фискален принтер с вграден данъчен терминал за връзка с НАП.
- » Изключително висока скорост на печат при работа с приложна програма.
- » Автоматичен нож.
- » Подходящ за работа в разнообразни по сфера на дейност търговски обекти: супермаркети, ресторанти, бензиностанции и др.

ТЕРМО ПРИНТЕР FX1200



2030220120



- » Нефискален принтер за комбиниране с фискална програма, оперираща на компютър. Подходящ за малък търговски обект или онлайн търговия.
- » Скорост на печат: 90 mm/sec.
- » Консумативи: термохартия (57 mm, диаметър 72 mm).

КАСОВ АПАРАТ COMPACT S



2030220013



- » Стилен, лек и изключително функционален.
- » Компактният размер позволява да бъде използван в различни видове бизнеси, както и за куриерски услуги.
- » Окомплектован с вградена батерия и Bluetooth, има опция за Wi-Fi.

КАСОВ АПАРАТ COMPACT M



2030220014



- » Подходящ за силно натоварени търговски обекти: голям операторски дисплей, клиентски дисплей и вградена батерия. Възможност за връзка чрез USB, Bluetooth и Wi-Fi. Възможност за зареждане на артикули и клиенти.
- » Клавиатура: 31 бутона.
- » Принтер: линеен термален принтер, 70 mm/сек.
- » Консумативи: термохартия (57 mm, диаметър 55 mm).

КАСОВ АПАРАТ PERFECT S



2030220029



- » Дисплей с подсветка, позволяваща удобна работа при слабо осветена работна среда.
- » Бутон Help в помощ на потребителя.

КОМПЛЕКТ С БАТЕРИЯ



2030220030

ЕЛЕКТРОННА ВЕЗНА DSB15



- » Захранване: вградена батерия или от мрежата: 5V/1A.
- » Ценоизчисляваща и двунтервална.
- » Индикация: 2 LCD дисплея.
- » Включена фабрична метрологична заверка.
- » Товарен диапазон: от 100 g до 30 kg.
- » Размери на платформата: 230 x 330 mm.



2030220012

BLUETOOTH БАРКОД ЧЕТЕЦ LZ-02



- » Скорост на сканиране: 300 сканирания в секунда.
- » Интерфейс: Bluetooth, USB.
- » Дистанция на сканиране: 30-500mm.
- » Размери: 120 x 48 x 23 mm.
- » Захранващо напрежение: 3.3 V.



2030230018

- » Предлага се и във версия за четене на 2D баркодове.

КАСА ЗА ПАРИ С КЛЮЧ



25 x 33 x 10 cm



4040160010

33 x 41 x 10 cm



4040160001

41 x 41,5 x 11 cm



4040160002

- » Отделения за банкноти: 4 бр.
- » Отделения за монети: 4 бр.

- » Отделения за банкноти: 4 бр.
- » Отделения за монети: 5 бр.

- » Отделения за банкноти: 5 бр.
- » Отделения за монети: 8 бр.



Събудете въображението си с нашите 3D принтери и консумативи



 CoLiBo®

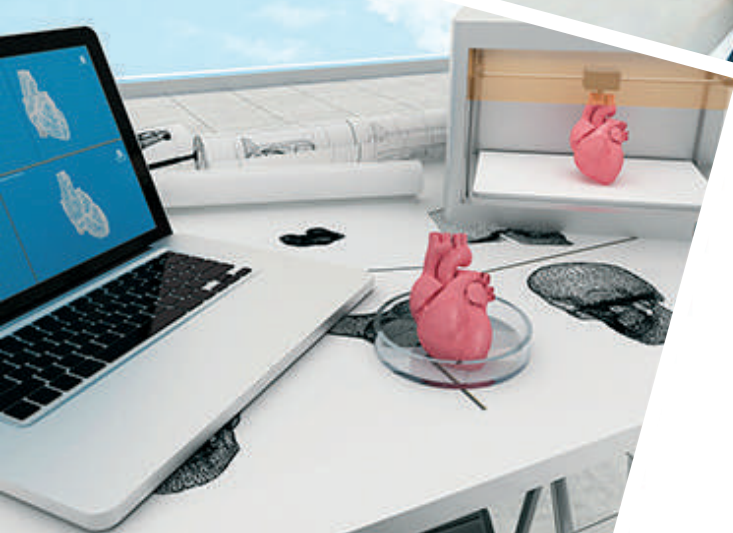



3D ПРИНТЕР COLIDO DIY 3.0

НОВО

- » 3D принтерът COLIDO DIY 3.0 е с нисък шум на работа, по-голям интелигентен сензорен екран, голям размер на изграждане, възобновяване на работа след прекъсване.
- » Технология на принтиране: FDM.
- » Размери на изграждане: 220 x 220 x 260 mm.
- » Дебелина на слоя: 0.1 – 0.3 mm.
- » Диаметър на гюзата: 0.4 mm.
- » Диаметър на нишката: 1.75 mm.
- » Материал: PLA, ABS, PETG, PVA, WOOD-Polymer, HIPS.
- » Софтуер: Repetier-HOST, CURA, Simplify3D, Easy Print3D, Scic3r.
- » Размери на принтера: 484 x 435 x 668 mm.
- » Операционна система: Windows, ISO(CURA).
- » Интерфейс: SD Card, USB cable.
- » Захранване: 115 – 230 V, 50 – 60 Hz, 360 W.
- » Операционна платформа: Smart Touch Screen 3.5 inch.

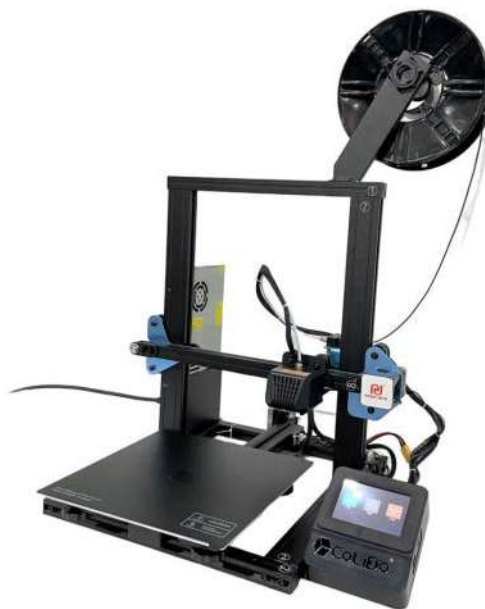

CoLiBo



2020260019

3D ПРИНТЕР WI-FI COLIDO 3.0 X

НОВО

- » Технология на принтиране: FDM.
- » Размери на изграждане: 225 x 145 x 140 mm.
- » Дебелина на слоя: 0.1 – 0.4 mm.
- » Диаметър на гюзата: 0.4 mm.
- » Брой гюзи: 1.
- » Диаметър на нишката: 1.75 mm.
- » Материал: PLA, ABS, TPU и гр.
- » Интерфейс: SD card, USB cable, Wi-Fi.
- » Софтуер за нарязване: Cura / Repetier-Host / Simplify 3D.
- » Размери на принтера: 467 x 320 x 380 mm.
- » Операционна система: Windows 7 или по-висока, MAC OS, Linux.
- » Мощност: 100 – 240V.
- » Свързаност: SD card, USB, Wi-Fi.

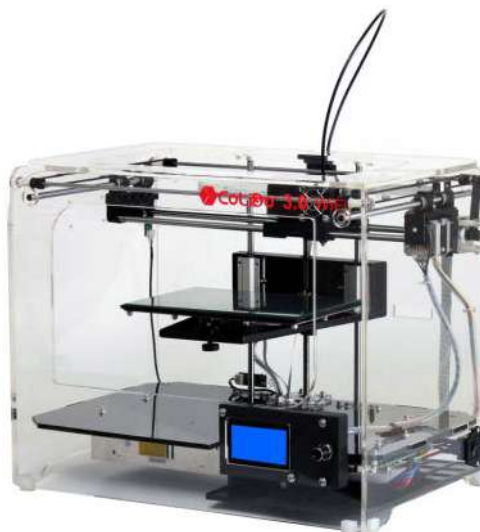

CoLiBo



2020260017

3D ПРИНТЕР COLIDO 160

НОВО

- » Технология на принтиране: FDM.
- » Размери на изграждане: 160 x 160 x 180 mm.
- » Дебелина на слоя: 0.1 – 0.4 mm.
- » Диаметър на гюзата: 0.4 mm.
- » Брой гюзи: 1.
- » Скорост на принтиране: 30 – 150 mm/s.
- » Материал: PLA, ABS, TPU и гр.
- » Диаметър на нишката: 1.75 mm.
- » Интерфейс: SD card, USB cable, Wi-Fi.
- » Софтуер за нарязване: Cura / Repetier-Host / Simplify 3D.
- » Размери на принтера: 317 x 366 x 390 mm.
- » Операционна система: Windows 7 или по-висока, MAC OS, Linux.
- » Мощност: 110 – 220 V, 15 A.
- » Свързаност: SD card, USB.
- » Дисплей: 3.2 инча цветен тъч екран.



CoLiBo



2103090005



3D ПРИНТЕР ДВОЕН ЕКСТРУДЕР COLIDO 200S



НОВО

- » Технология на принтиране: FDM.
- » Печат на два филамента едновременно.
- » Размери на изграждане: 150 x 200 x 200 mm.
- » Дебелина на слоя: 0.1 – 0.4 mm.
- » Диаметър на гюзата: 0.4 mm.
- » Брой гюзи: 2.
- » Материал: PLA, ABS, TPU и др.
- » Диаметър на нишката: 1.75 mm.
- » Интерфейс: SD card, USB cable, Wi-Fi.
- » Софтуер за нарязване: Cura / Repetier-Host / Simplify 3D.
- » Размери на принтера: 460 x 480 x 570 mm.
- » Операционна система: Windows 7 или по-висока, MAC OS, Linux.
- » Мощност: 100 – 240 V.
- » Свързаност: SD card, USB, Wi-Fi.



2103090006

3D ПИСАЛКА LT-P68



НОВО

- 2020260020
- 2020260021



- » Включени са бутони за нагряване, регулиране на температурата, разтопяване, зареждане, скоростен бутон, бутон за включване и изключване и цифров дисплей.
- » Литиева батерия: 3.7 V, капацитет: 600 mAh.
- » Влакно: PCL.
- » Диаметър на влакното: 1.75 mm.



3D ПРИНТЕР COLIDO KIDS 1.0

2103090007



- » Лесен за използване, лесно сглобяване, без нивелиране, масивна библиотека с готови модели за печат.
- » Технология на принтиране: FDM.
- » Размери на изграждане: 100 x 100 x 100 mm.
- » Дебелина на слоя: 0.05 – 0.4 mm.
- » Диаметър на гюзата: 0.4 mm.
- » Брой гюзи: 1.
- » Материал: PLA, TPU.
- » Скорост на принтиране: 10 – 40 mm/s.
- » Диаметър на нишката: 1.75 mm.
- » Интерфейс: SD card, USB cable.
- » Софтуер за нарязване: CURA, Simplify3D.
- » Размери на принтера: 235 x 270 x 175 mm.
- » Операционна система: Windows XP/7/8/10, ISO (CURA).
- » Мощност: 100 – 240 V.
- » Свързаност: SD Card, USB cable.



НОВО





ОРИГИНАЛНИ КОНСУМАТИВИ ЗА BROTHER P-TOUCH ЕТИКЕТНИ ПРИНТЕРИ

КОНСУМАТИВ	РАЗМЕРИ	ПРОДУКТОВ №	ЦВЯТ	АРТ. НОМЕР
Brother ленма TZE211	Ламинирана ленма за етикети, широчина: 6 mm, дължина: 8 m	TZe-211	Черно върху бяло	3030100016
Brother ленма TZE221	Ламинирана ленма за етикети, широчина: 9 mm, дължина: 8 m	TZe-221	Черно върху бяло	3030100017
Brother ленма TZE241	Ламинирана ленма за етикети, широчина: 18 mm, дължина: 8 m	TZe-241	Черно върху бяло	3030100415
Brother ленма TZE621	Ламинирана ленма за етикети, широчина: 9 mm, дължина: 8 m	TZe-621	Черно върху жълто	3030100105
Brother ленма TZE631	Ламинирана ленма за етикети, широчина: 12 mm, дължина: 8 m	TZe-631	Черно върху жълто	3030100205
Brother ленма TZE651	Ламинирана ленма за етикети, широчина: 24 mm, дължина: 8 m	TZe-651	Черно върху жълто	3030100106
Brother ленма TZE231	Ламинирана ленма за етикети, широчина: 12 mm, дължина: 8 m	TZe-231	Черно върху бяло	3030100215
Brother ленма TZE131	Ламинирана ленма за етикети, широчина: 12 mm, дължина: 8 m	TZe-131	Черно върху прозрачно	3030100211
Brother ленма TZE251	Ламинирана ленма за етикети, широчина: 24 mm, дължина: 8 m	TZe-251	Черно върху бяло	3030100400
Brother ленма TZE261	Ламинирана ленма за етикети, широчина: 36 mm, дължина: 8 m	TZe-261	Черно върху бяло	3030100405
Brother ленма TZEFX231	Ламинирана ленма за етикети, широчина: 12 mm, дължина: 8 m	TZe-FX231	Черно върху бяло	3030100410
Brother ленма TZE5231	Ламинирана ленма за етикети, широчина: 12 mm, дължина: 8 m	TZe-S231	Черно върху бяло	3030100427
Brother ленма TZE435	Ламинирана ленма за етикети, широчина: 12 mm, дължина: 8 m	TZe-435	Бяло върху червено	3030100226



ОРИГИНАЛНИ КОНСУМАТИВИ ЗА BROTHER QL ЕТИКЕТНИ ПРИНТЕРИ

КОНСУМАТИВ	РАЗМЕРИ	ПРОДУКТОВ №	ЦВЯТ	АРТ. НОМЕР
Brother ленма DK11201	400 етикета в ролка, 29 x 90 mm	DK-11201	Черно върху бяло	3030100595
Brother ленма DK11204	400 етикета в ролка, 17 x 54 mm	DK-11204	Черно върху бяло	3030100600
Brother ленма DK11208	400 етикета в ролка, 38 x 90 mm	DK-11208	Черно върху бяло	3030100610
Brother ленма DK11209	800 етикета в ролка, 29 x 62 mm	DK-11209	Черно върху бяло	3030100615
Brother ленма DK11221	1000 етикета в ролка, 23 x 23 mm	DK-11221	Черно върху бяло	3030100616
Brother ленма DK22205	Непрекъсната хартиена ленма, широчина: 62 mm, дължина: 30.48 m	DK-22205	Черно върху бяло	3030100620
Brother ленма DK22210	Непрекъсната хартиена етикетна ленма, широчина: 29 mm, дължина: 30.48 m	DK-22210	Черно върху бяло	3030100625
Brother ленма DK22223	Непрекъсната хартиена ленма, широчина: 50 mm, дължина: 30.48 m	DK-22223	Черно върху бяло	3030100631
Brother ленма DK22246	Непрекъсната хартиена ленма, широчина: 103 mm, дължина: 30.48 m	DK22246	Черно върху бяло	3030100004
Brother ленма DK44205	Непрекъсната хартиена етикетна ленма, широчина: 62 mm, дължина: 30.48 m	DK-44205	Черно върху бяло	3030100646



ОРИГИНАЛНИ КОНСУМАТИВИ ЗА МАСТИЛЕНОСТРУЙНИ УСТРОЙСТВА

СЪВМЕСТИМИ МОДЕЛИ	КОНСУМАТИВ	БР. КОПИЯ	ПРОДУКТОВ №	ЦВЯТ	АРТ. НОМЕР
DCP-T420/DCP-T520W/DCP-T720W/MFC-T810W/MFC-T920DW	Brother мастило BT-D60	6 500	BT-D60	BLACK	3015100130
DCP-T300/DCP-T500W/DCP-T700W/MFC-T800W	Brother мастило BT-6000	6 000	BT6000BK	BLACK	3015100096
DCP-T420/DCP-T520W/DCP-T720W/MFC-T810W/MFC-T920DW	Brother мастило BT-5000	5000	BT5000C	CYAN	3015100097
DCP-T420/DCP-T520W/DCP-T720W/MFC-T810W/MFC-T920DW	Brother мастило BT-5000	5000	BT5000M	MAGENTA	3015100098
DCP-T420/DCP-T520W/DCP-T720W/MFC-T810W/MFC-T920DW	Brother мастило BT-5000	5000	BT5000Y	YELLOW	3015100099
MFC-J4510DW	Brother напрон LC123	600	LC123	BLACK	3015100070
MFC-J4510DW	Brother напрон LC123	600	LC123	CYAN	3015100071
MFC-J4510DW	Brother напрон LC123	600	LC123	MAGENTA	3015100072
MFC-J4510DW	Brother напрон LC123	600	LC123	YELLOW	3015100073
MFC-J6920DW	Brother напрон LC129XL	2400	LC129XL	BLACK	3015100080
MFC-J4510DW	Brother напрон LC125XL	1200	LC125XL	CYAN	3015100075
MFC-J4510DW	Brother напрон LC125XL	1200	LC125XL	MAGENTA	3015100076
MFC-J4510DW	Brother напрон LC125XL	1200	LC125XL	YELLOW	3015100077
MFC-J2340DW/J3540DW/J3940DW	Brother напрон LC462XL	3000	LC462XLBK	BLACK	3015100596
MFC-J2340DW/J3540DW/J3940DW	Brother напрон LC462XL	1500	LC462XLC	CYAN	3015100597
MFC-J2340DW/J3540DW/J3940DW	Brother напрон LC462XL	1500	LC462XLM	MAGENTA	3015100598
MFC-J2340DW/J3540DW/J3940DW	Brother напрон LC462XL	1500	LC462XLY	YELLOW	3015100599
DCP-J100/DCP-J105/MFC-J200	Brother напрон LC529XL	2400	LC529XLBK	BLACK	3015100085
DCP-J100/DCP-J105/MFC-J200	Brother напрон LC525XL	1300	LC525XLC	CYAN	3015100086
DCP-J100/DCP-J105/MFC-J200	Brother напрон LC525XL	1300	LC525XLM	MAGENTA	3015100087
DCP-J100/DCP-J105/MFC-J200	Brother напрон LC525XL	1300	LC525XLY	YELLOW	3015100088
MFC-J6510/J6910	Brother напрон LC1280XL	2400	LC1280XL BK	BLACK	3015100060
MFC-J6510/J6910	Brother напрон LC1280XL	1200	LC1280XL C	CYAN	3015100061
MFC-J6510/J6910	Brother напрон LC1280XL	1200	LC1280XL M	MAGENTA	3015100062
MFC-J6510/J6910	Brother напрон LC1280XL	1200	LC1280XL Y	YELLOW	3015100063
MFC-J2330DW/J3530DW/J3930DW	Brother напрон LC3617	550	LC3617BK	BLACK	3015100110
MFC-J2330DW/J3530DW/J3930DW	Brother напрон LC3617	550	LC3617C	CYAN	3015100111
MFC-J2330DW/J3530DW/J3930DW	Brother напрон LC3617	550	LC3617M	MAGENTA	3015100112
MFC-J2330DW/J3530DW/J3930DW	Brother напрон LC3617	550	LC3617Y	YELLOW	3015100113
MFC-J2330DW/J3530DW/J3930DW	Brother напрон LC3619XL	3000	LC3619XLBK	BLACK	3015100105
MFC-J2330DW/J3530DW/J3930DW	Brother напрон LC3619XL	1500	LC3619XLC	CYAN	3015100106
MFC-J2330DW/J3530DW/J3930DW	Brother напрон LC3619XL	1500	LC3619XLM	MAGENTA	3015100107
MFC-J2330DW/J3530DW/J3930DW	Brother напрон LC3619XL	1500	LC3619XLY	YELLOW	3015100108





brother
at your side

ОРИГИНАЛНИ КОНСУМАТИВИ ЗА ЛАЗЕРНИ УСТРОЙСТВА



СЪВМЕСТИМИ МОДЕЛИ	КОНСУМАТИВ	БР. КОПИЯ	ПРОДУКТОВ №	ЦВЯТ	АРТ. НОМЕР
MFC-L3760CDW/HL-L8230CDW/HL-L3220CW/DCP-L3560CDW/MFC-L8340CDW	Brother монер TN248XL	3000	TN248XL BK	BLACK	3020101057
MFC-L3760CDW/HL-L8230CDW/HL-L3220CW/DCP-L3560CDW/MFC-L8340CDW	Brother монер TN248XL	2300	TN248XL C	CYAN	3020101058
MFC-L3760CDW/HL-L8230CDW/HL-L3220CW/DCP-L3560CDW/MFC-L8340CDW	Brother монер TN248XL	2300	TN248XL M	MAGENTA	3020101059
MFC-L3760CDW/HL-L8230CDW/HL-L3220CW/DCP-L3560CDW/MFC-L8340CDW	Brother монер TN248XL	2300	TN248XL Y	YELLOW	3020101060
HL-1110/1112/DCP-1510/1512	Brother монер TN-1030	1000	TN1030	BLACK	3020100052
HL-1222WE/DCP-1622WE	Brother монер TN-1090	1500	TN1090	BLACK	3020100047
HL-1222WE/DCP-1622WE	Brother барабан DR-1090	10 000	DR1090	BLACK	3020100048
HL-B2080DW/DCP-B7520DW/MFC-B7715DW	Brother монер TNB023	2000	TNB023	BLACK	3020100024
HL-B2080DW/DCP-B7520DW/MFC-B7715DW	Brother барабан DR-B023	12 000	DRB023	BLACK	3020100026
HL-L2402D/HL-L2442DW/HL-L2445DW/HL-L2447DW/HL-L2460DN	Brother монер TN-2590	1200	TN2590	BLACK	3020101049
HL-L2402D/HL-L2442DW/HL-L2445DW/HL-L2447DW/HL-L2460DN	Brother монер TN-2590XL	3000	TN2590XL	BLACK	3020101050
HL-L2402D/HL-L2442DW/HL-L2445DW/HL-L2447DW/HL-L2460DN	Brother барабан DR-2590	15 000	DR2590	BLACK	3020101076
HL-2300D/2340DW/2360DN/MFC-L2700DW/2720/2740DW	Brother монер TN-2320	2600	TN2320	BLACK	3020100225
DCP-L2512/HL-L2352DW/HL-L2372DN/MFC-L2712	Brother монер TN-2411	1200	TN2411	BLACK	3020100340
DCP-L2512/HL-L2352DW/HL-L2372DN/MFC-L2712	Brother монер TN-2421	3000	TN2421	BLACK	3020100341
DCP-L2512D/HL-L2312D/HL-L2352DW/MFC-L2712	Brother барабан DR-2401	12 000	DR-2401	BLACK	3020100342
MFC-L6910DN/DCP-L5510DW/HL-L6210DW/HL-L5210DW/MFC-L5710DW	Brother монер TN-3600	3000	TN3600	BLACK	3020101032
MFC-L6910DN/DCP-L5510DW/HL-L6210DW/HL-L5210DW/MFC-L5710DW	Brother монер TN-3600XL	6000	TN3600XL	BLACK	3020101033
MFC-L6910DN/DCP-L5510DW/HL-L6210DW/HL-L5210DW/MFC-L5710DW	Brother монер TN-3600XXL	11 000	TN3600XXL	BLACK	3020101034
MFC-L6910DN/DCP-L5510DW/HL-L6210DW/HL-L5210DW/MFC-L5710DW	Brother барабан DR-3600	75 000	DR3600	BLACK	3020101035
DCP-L5500DN/MFC-L5700DN/MFC-L5750DW/HL-L6400DW	Brother монер TN-3480	8 000	TN3480	BLACK	3020100202
DCP-L5500DN/MFC-L5700DN/MFC-L5750DW/HL-L6400DW	Brother барабан DR-3400	50 000	DR3400	BLACK	3020100203
HL-L6300DW/HL-L6400DW/DCPL6600DW/MFC-L6800DW	Brother монер TN-3512	12 000	TN3512	BLACK	3020100009
HLL6400DW/MFC-L6900DW	Brother монер TN-3520	20 000	TN3520	BLACK	3020100345
HL-L8260CDW/HL-L8360CDW/DCP-L8410CDW/MFC-L8690CDW	Brother монер TN423K	6 500	TN423BK	BLACK	3020100332
HL-L8260CDW/HL-L8360CDW/DCP-L8410CDW/MFC-L8690CDW	Brother монер TN423C	4000	TN423C	CYAN	3020100333
HL-L8260CDW/HL-L8360CDW/DCP-L8410CDW/MFC-L8690CDW	Brother монер TN423M	4000	TN423M	MAGENTA	3020100334
HL-L8260CDW/HL-L8360CDW/DCP-L8410CDW/MFC-L8690CDW	Brother монер TN423Y	4000	TN423Y	YELLOW	3020100335

Office 1

СЪВМЕСТИМИ КОНСУМАТИВИ ЗА ЛАЗЕРНИ УСТРОЙСТВА BROTHER



СЪВМЕСТИМИ МОДЕЛИ	КОНСУМАТИВ	БР. КОПИЯ	ПРОДУКТОВ №	ЦВЯТ	АРТ. НОМЕР
DCP-B7520DW/HL-B2080DW/MFC-B7715DW	O1 монер Brother TN-B023	2000	TN-B023	BLACK	3020124089
HL-3140CW/HL-3170CDW/DCP-9020CDW/MFC-9140CDN/MFC9330CDW	O1 монер Brother TN-241	2500	TN-241 BK	BLACK	3020124075
HL-3140CW/HL-3170CDW/DCP-9020CDW/MFC-9140CDN/MFC9330CDW	O1 монер Brother TN-245C	2200	TN-245 C	CYAN	3020124081
HL-3140CW/HL-3170CDW/DCP-9020CDW/MFC-9140CDN/MFC9330CDW	O1 монер Brother TN-245M	2200	TN-245 M	MAGENTA	3020124082
HL-3140CW/HL-3170CDW/DCP-9020CDW/MFC-9140CDN/MFC9330CDW	O1 монер Brother TN-245Y	2200	TN-245 Y	YELLOW	3020124083
DCP-L3510CDW/DCP-L3550CDW/HL-L3210CW/HL-L3270CDW/MFC-L3730CDN/MFC-L3770CDW	O1 монер Brother TN247K	3000	TN247K	BLACK	3020124051
DCP-L3510CDW/DCP-L3550CDW/HL-L3210CW/HL-L3270CDW/MFC-L3730CDN/MFC-L3770CDW	O1 монер Brother TN247C	2300	TN247C	CYAN	3020124052
DCP-L3510CDW/DCP-L3550CDW/HL-L3210CW/HL-L3270CDW/MFC-L3730CDN/MFC-L3770CDW	O1 монер Brother TN247M	2300	TN247M	MAGENTA	3020124053
DCP-L3510CDW/DCP-L3550CDW/HL-L3210CW/HL-L3270CDW/MFC-L3730CDN/MFC-L3770CDW	O1 монер Brother TN247Y	2300	TN247Y	YELLOW	3020124054
HL-L8260CDW/HL-L8360CDW/DCP-L8410CDW/MFC-L8690CDW/MFC-L8900CDW	O1 монер Brother TN423K	6 500	TN423K	BLACK	3020124090
HL-L8260CDW/HL-L8360CDW/DCP-L8410CDW/MFC-L8690CDW/MFC-L8900CDW	O1 монер Brother TN423C	4000	TN423C	CYAN	3020124091
HL-L8260CDW/HL-L8360CDW/DCP-L8410CDW/MFC-L8690CDW/MFC-L8900CDW	O1 монер Brother TN423M	4000	TN423M	MAGENTA	3020124092
HL-L8260CDW/HL-L8360CDW/DCP-L8410CDW/MFC-L8690CDW/MFC-L8900CDW	O1 монер Brother TN423Y	4000	TN423Y	YELLOW	3020124093
HL-1110/1112/DCP-1510/1512	O1 монер Brother TN-1030	1000	TN-1030	BLACK	3020124002
HL-1110/HL-1112/DCP-1510/DCP-1512	O1 барабан Brother DR-1030	10 000	DR-1030	BLACK	3020124003
HL-1222WE/DCP-1622WE	O1 монер Brother TN-1090	1500	TN-1090	BLACK	3020124006
HL-1222WE/DCP-1622WE	O1 барабан Brother DR1090 10K	10 000	DR1090	BLACK	3020120734
HL-2030/2040/2070/DCP-7010/7420	O1 монер Brother TN-2000	2500	TN-2000	BLACK	3020124005
TN-2010 HL2130/DCP-7055	O1 монер Brother TN-2010	1000	TN-2010	BLACK	3020124016
HL-2140/50/70/DCP-7030/45/MFC-7320/7440/7840 series	O1 монер Brother TN-2110	1500	TN-2110	BLACK	3020124020
HL-2140/50/70/DCP-7030/MFC-7320/HL-2140/50/70	O1 монер Brother TN-2120	2000	TN-2120	BLACK	3020124025
HL-2140/50/70/DCP-7030/45/MFC-7320/7440/7840	O1 барабан Brother DR-2100	12 000	DR-2100	BLACK	3020124024
TN-2210/HL-2240/2240D/2270DW	O1 монер Brother TN-2210	1200	TN-2210	BLACK	3020124026
HL-2240 series	O1 монер Brother TN-2220	2000	TN-2220	BLACK	3020124027
HL-2130/2240/DCP-7055/7060/MFC-7360/7460 series	O1 барабан Brother DR2200	12 000	DR2200	BLACK	3020124028
HL-2300D/2340DW/2360DN/MFC-L2700DW/2720/2740DW	O1 монер Brother TN-2320	2600	TN-2320	BLACK	3020124060
HL-L2340/2360DN/DCP-L2520/2540DN/MFC-L2720/2740DW	O1 барабан Brother DR2300	12 000	DR-2300	BLACK	3020124062
DCP-L2512/HL-L2352DW/HL-L2372DN/MFC-L2712	O1 монер Brother TN-2421	3000	TN-2421	BLACK	3020124042
DCP-L2512/HL-L2352DW/HL-L2372DN/MFC-L2712	O1 барабан Brother DR-2401	12 000	DR-2401	BLACK	3020124043
HL-5200/5240/5270/MFC 8460	O1 монер Brother TN-3170	7 000	TN-3170	BLACK	3020124030
HL-5340/50/80/DCP-8070/8085/MFC-8370/8380/8880	O1 монер Brother TN-3280	8 000	TN-3280	BLACK	3020124040
HL-5440D/5450DN/5470DW/6180DW	O1 монер Brother TN-3380	8 000	TN-3380	BLACK	3020124045
DCP-L5500DN/MFC-L5700DN/MFC-L5750DW/HL-L6400DW	O1 монер Brother TN-3480	8 000	TN-3480	BLACK	3020124001
HL-L6300DW/HL-L6400DW/DCPL6600DW/MFC-L6800DW	O1 барабан Brother DR3400	50 000	DR-3400	BLACK	3020124084
HL-L6300DW/HL-L6400DW/DCPL6600DW/MFC-L6800DW	O1 монер Brother TN-3512	12 000	TN-3512	BLACK	3020120634
HL-L6400DW/MFC-L6800DW	O1 монер Brother TN-3520	20 000	TN-3520	BLACK	3020120636



Canon **ОРИГИНАЛНИ КОНСУМАТИВИ ЗА МАСТИЛЕНОСТРУЙНИ УСТРОЙСТВА**



СЪВМЕСТИМИ МОДЕЛИ	КОНСУМАТИВ	БР. КОПИЯ	ПРОДУКТОВ №	ЦВЯТ	АРТ. НОМЕР
iP1200/1300/1600/1700/2200/ MP145/150/160/170/180/450/460	Canon глава PG-40	355	PG-40	BLACK	3015100350
iP1200/1300/1600/1700/2200/ MP145/150/160/170/180/450/460	Canon глава CL-41	150	CL-41	3-COLOR	3015100355
Pixma IP 2700/MP 495/MP 240/250/260	Canon глава PG-510	210	PG-510	BLACK	3015100375
Pixma IP 2700/MP 495/MP 240/250/260	Canon глава CL-511	244	CL-511	3-COLOR	3015100380
MP240/MP250/MP260/MP480	Canon глава PG-512	400	PG-512	BLACK	3015100385
MP240/MP250/MP260/MP480	Canon глава CL-513	350	CL-513	3-COLOR	3015100390
imagePROGRAF TM-200/TM-205/TM-300/TM-350/TM-355	Canon патрон PFI-320 BLACK	300 ml	PFI-320 K	BLACK	3015100492
imagePROGRAF TM-200/TM-205/TM-300/TM-350/TM-355	Canon патрон PFI-320 CYAN	300 ml	PFI-320 C	CYAN	3015100493
imagePROGRAF TM-200/TM-205/TM-300/TM-350/TM-355	Canon патрон PFI-321 MAGENTA	300 ml	PFI-321 M	MAGENTA	3015100716
imagePROGRAF TM-200/TM-205/TM-300/TM-350/TM-355	Canon патрон PFI-320 YELLOW	300 ml	PFI-320 Y	YELLOW	3015100495
imagePROGRAF TM-200/TM-205/TM-300/TM-350/TM-355	Canon патрон PFI-320 MATTE BLACK	300 ml	PFI-320 MKB	MATTE BLACK	3015100496
PIXMA MG2150/MG3150	Canon патрон PG-540	180	PG-540	BLACK	3015100415
PIXMA MG2150/MG3150	Canon патрон CL-541	180	CL-541	3-COLOR	3015100416
PIXMA MG2150/MG3150	Canon патрон PG-540L	300	PG-540L	BLACK	3015100633
PIXMA MG2150/MG3150	Canon патрон CL-541XL	400	CL-541XL	3-COLOR	3015100418
PIXMA MG2450/MG2550	Canon патрон PG-545	180	PG-545	BLACK	3015100485
PIXMA MG2450/MG2550	Canon патрон CL-546	180	CL-546	3-COLOR	3015100486
PIXMA MG2450/MG2550/MX495	Canon патрон PG-545XL	400	PG-545XL	BLACK	3015100487
PIXMA MG2450/MG2550/MX495	Canon патрон CL-546XL	300	CL-546XL	3-COLOR	3015100488
PIXMA IP 7250/PIXMA MG 5450/PIXMA MG 6350	Canon патрон PGI-550XL	500	PGI-550XL	BLACK	3015100470
PIXMA IP 7250/PIXMA MG 5450/PIXMA MG 6350	Canon патрон CLI-551XL	4400	CLI-551XL	BLACK	3015100465
PIXMA IP 7250/PIXMA MG 5450/PIXMA MG 6350	Canon патрон CLI-551XL	650	CLI-551XL	CYAN	3015100466
PIXMA IP 7250/PIXMA MG 5450/PIXMA MG 6350	Canon патрон CLI-551XL	650	CLI-551XL	MAGENTA	3015100467
PIXMA IP 7250/PIXMA MG 5450/PIXMA MG 6350	Canon патрон CLI-551XL	650	CLI-551XL	YELLOW	3015100468
PIXMA TS5350/TS5351/TS5352/TS5353	Canon патрон PG-560XL	400	PG-560XL	BLACK	3015100472
PIXMA TS5350/TS5351/TS5352/TS5353	Canon патрон CL-561XL COLOR	300	CL-561XL	3-COLOR	3015100473
PIXMA MG5750/ MG6850/MG7750	Canon патрон PGI-570XL	500	PGI-570XL	BLACK	3015100500
PIXMA MG5750/MG6850/MG7750	Canon патрон CLI-571XL	4425	CLI-571XL	BLACK	3015100501
PIXMA MG5750/MG6850/MG7750	Canon патрон CLI-571XL	650	CLI-571XL	CYAN	3015100502
PIXMA MG5750/MG6850/MG7750	Canon патрон CLI-571XL	650	CLI-571XL	MAGENTA	3015100503
PIXMA MG5750/MG6850/MG7750	Canon патрон CLI-571XL	650	CLI-571XL	YELLOW	3015100504
PIXMA TS6150/TS9155/TS8150/TS9150	Canon патрон PGI-580	400	PGI-580	BLACK	3015100551
PIXMA TS6150/TS9155/TS8150/TS9150	Canon патрон CLI-581XL	2280	CLI-581XL	BLACK	3015100149
PIXMA TS6150/TS9155/TS8150/TS9150	Canon патрон CLI-581XL	520	CLI-581XL	CYAN	3015100552
PIXMA TS6150/TS9155/TS8150/TS9150	Canon патрон CLI-581XL	520	CLI-581XL	MAGENTA	3015100553
PIXMA TS6150/TS9155/TS8150/TS9150	Canon патрон CLI-581XL	520	CLI-581XL	YELLOW	3015100554
MAXIFY MB2050/MAXIFY MB2350	Canon патрон PGI-1500XL	1200	PGI-1500XL	BLACK	3015100515
MAXIFY MB2050/MAXIFY MB2350	Canon патрон PGI-1500XL	1020	PGI-1500XL	CYAN	3015100516
MAXIFY MB2050/MAXIFY MB2350	Canon патрон PGI-1500XL	780	PGI-1500XL	MAGENTA	3015100517
MAXIFY MB2050/MAXIFY MB2350	Canon патрон PGI-1500XL	935	PGI-1500XL	YELLOW	3015100518
MAXIFY MB5050/MB5340	Canon патрон PGI-2500XL	2500	PGI-2500XL	BLACK	3015100542
MAXIFY MB5050/MB5340	Canon патрон PGI-2500XL	1520	PGI-2500XL	CYAN	3015100543
MAXIFY MB5050/MB5340	Canon патрон PGI-2500XL	1520	PGI-2500XL	MAGENTA	3015100544
MAXIFY MB5050/MB5340	Canon патрон PGI-2500XL	1520	PGI-2500XL	YELLOW	3015100545
PIXMA G6040/G5040/GM2040	Canon патрон GI-40BK	6000	GI-40BK	BLACK	3015100510
PIXMA G6040/G5040/GM2040	Canon патрон GI-40C	7700	GI-40C	CYAN	3015100511
PIXMA G6040/G5040/GM2040	Canon патрон GI-40M	7700	GI-40M	MAGENTA	3015100512
PIXMA G6040/G5040/GM2040	Canon патрон GI-40Y	7700	GI-40Y	YELLOW	3015100513
PIXMA G1420/G2420/G2460/G3420/G3460	Canon мастило GI-41BK	6000	GI-41	BLACK	3015100506
PIXMA G1420/G2420/G2460/G3420/G3460	Canon мастило GI-41C	7700	GI-41	CYAN	3015100507
PIXMA G1420/G2420/G2460/G3420/G3460	Canon мастило GI-41M	7700	GI-41	MAGENTA	3015100508
PIXMA G1420/G2420/G2460/G3420/G3460	Canon мастило GI-41Y	7700	GI-41	YELLOW	3015100509
PIXMA G1400/G2400/G3400	Canon мастило GI-490	6000	GI-490	BLACK	3015100520
PIXMA G1400/G2400/G3400	Canon мастило GI-490	7000	GI-490	CYAN	3015100521
PIXMA G1400/G2400/G3400	Canon мастило GI-490	7000	GI-490	MAGENTA	3015100522
PIXMA G1400/G2400/G3400	Canon мастило GI-490	7000	GI-490	YELLOW	3015100523



Canon ОРИГИНАЛНИ КОНСУМАТИВИ ЗА ЛАЗЕРНИ УСТРОЙСТВА



СЪВМЕСТИМИ МОДЕЛИ	КОНСУМАТИВ	БР. КОПИЯ	ПРОДУКТОВ №	ЦВЯТ	АПТ. НОМЕР
i-SENSYS LBP220/MF440 Series	Сапон тонер CRG-057H	10 000	CRG-057H	BLACK	3020100795
LBP320 series, MF540 series	Сапон тонер CRG-056H BLACK 21K	21 000	CRG-056H	BLACK	3020100981
LBP7200/MF8330Cdn/MF8350Cdn/MF724Cdw/MF728Cdw	Сапон тонер CRG-718	3400	CRG-718 BK	BLACK	3020100638
LBP7200/MF8330Cdn/MF8350Cdn/MF724Cdw/MF728Cdw	Сапон тонер CRG-718	2900	CRG-718 C	CYAN	3020100636
LBP7200/MF8330Cdn/MF8350Cdn/MF724Cdw/MF728Cdw	Сапон тонер CRG-718	2900	CRG-718 M	MAGENTA	3020100637
LBP7200/MF8330Cdn/MF8350Cdn/MF724Cdw/MF728Cdw	Сапон тонер CRG-718	2900	CRG-718 Y	YELLOW	3020100639
Canon i-SENSYS X 1440 series	Сапон тонер T13 BLACK 10.6K	10 600	T13	BLACK	3020101061
LBP6000	Сапон тонер CRG-725	1600	CRG-725	BLACK	3020100632
MF45xx/MF44xx series	Сапон тонер CRG-728	2100	CRG-728	BLACK	3020100635
MF-211/MF-212W/MF-216N/MF-217W/MF-226DN/MF-229DW	Сапон тонер CRG-737	2400	CRG-737	BLACK	3020100755
Canon i-SENSYS MF275dw	Сапон тонер CRG-071 BLACK 1.2K	1200	CRG-071	BLACK	3020101077
Canon i-SENSYS MF275dw	Сапон тонер CRG-071H BLACK 2.5K	2500	CRG-071H	BLACK	3020101078
MF651Cw/MF655Cdw/MF657Cdw/LBP631Cw/LBP633Cdw	Сапон тонер CRG-067 BLACK 1.35K	1350	CRG-067 K	BLACK	3020100938
MF651Cw/MF655Cdw/MF657Cdw/LBP631Cw/LBP633Cdw	Сапон тонер CRG-067 CYAN 1.25K	1250	CRG-067 C	CYAN	3020100939
MF651Cw/MF655Cdw/MF657Cdw/LBP631Cw/LBP633Cdw	Сапон тонер CRG-067 MAGENTA 1.25K	1250	CRG-067 M	MAGENTA	3020100942
MF651Cw/MF655Cdw/MF657Cdw/LBP631Cw/LBP633Cdw	Сапон тонер CRG-067 YELLOW 1.25K	1250	CRG-067 Y	YELLOW	3020100943
Canon imageRUNNER C3326i	Сапон тонер C-EXV 65 BLACK 17.5K	17 500	C-EXV 65 K	BLACK	3020101042
Canon imageRUNNER C3326i	Сапон тонер C-EXV 65 CYAN 11K	11 000	C-EXV 65 C	CYAN	3020101043
Canon imageRUNNER C3326i	Сапон тонер C-EXV 65 MAGENTA 11K	11 000	C-EXV 65 M	MAGENTA	3020101044
Canon imageRUNNER C3326i	Сапон тонер C-EXV 65 YELLOW 11K	11 000	C-EXV 65 Y	YELLOW	3020101045
Canon imageRUNNER ADVANCE DX 3900 series	Сапон тонер C-EXV 64 BLACK 38K	38 000	C-EXV 64 K	BLACK	3020101028
Canon imageRUNNER ADVANCE DX 3900 series	Сапон тонер C-EXV 64 CYAN 25.5K	25 500	C-EXV 64 C	CYAN	3020101029
Canon imageRUNNER ADVANCE DX 3900 series	Сапон тонер C-EXV 64 MAGENTA 25.5K	25 500	C-EXV 64 M	MAGENTA	3020101030
Canon imageRUNNER ADVANCE DX 3900 series	Сапон тонер C-EXV 64 YELLOW 25.5K	25 500	C-EXV 64 Y	YELLOW	3020101031
i-SENSYS X 1200 Series/X 1238 Series/imageCLASS X LBP-1200 Series	Сапон тонер T08	11 000	T08	BLACK	3020100709



СЪВМЕСТИМИ КОНСУМАТИВИ ЗА ЛАЗЕРНИ УСТРОЙСТВА CANON



СЪВМЕСТИМИ МОДЕЛИ	КОНСУМАТИВ	БР. КОПИЯ	ПРОДУКТОВ №	ЦВЯТ	АПТ. НОМЕР
LBP610 series/i-SENSYS MF630 Series	O1 тонер Сапон 045H	2800	CRG-045H BK	BLACK	3020124305
LBP610 series/i-SENSYS MF630 Series	O1 тонер Сапон 045H	2200	CRG-045H C	CYAN	3020124306
LBP610 series/i-SENSYS MF630 Series	O1 тонер Сапон 045H	2200	CRG-045H M	MAGENTA	3020124307
LBP610 series/i-SENSYS MF630 Series	O1 тонер Сапон 045H	2200	CRG-045H Y	YELLOW	3020124308
Canon i-SENSYS LBP650 Series	O1 тонер CRG-046H	6300	CRG-046H BK	BLACK	3020124309
Canon i-SENSYS LBP650 Series	O1 тонер CRG-046H	5000	CRG-046H C	CYAN	3020124310
Canon i-SENSYS LBP650 Series	O1 тонер CRG-046H	5000	CRG-046H M	MAGENTA	3020124311
Canon i-SENSYS LBP650 Series	O1 тонер CRG-046H	5000	CRG-046H Y	YELLOW	3020124312
LBP212dw/LBP214dw/LBP215x/MF421dw/MF426dw/MF428x/MF429x	O1 тонер Сапон CRG-052	9200	CRG-052	BLACK	3020124248
LBP62x series/MF64x series	O1 тонер Сапон CRG-054H	3100	CRG-054H BK	BLACK	3020124241
LBP62x series/MF64x series	O1 тонер Сапон CRG-054H	2300	CRG-054H C	CYAN	3020124242
LBP62x series/MF64x series	O1 тонер Сапон CRG-054H	2300	CRG-054H M	MAGENTA	3020124243
LBP62x series/MF64x series	O1 тонер Сапон CRG-054H	2300	CRG-054H Y	YELLOW	3020124244
i-SENSYS LBP220/MF440 Series	O1 тонер Сапон CRG-057H	10 000	CRG-057H	BLACK	3020122651
LBP-2900/LBP-3000	O1 тонер Сапон CRG-703	2000	CRG-703	BLACK	3020124200
LBP-3010/LBP3100	O1 тонер Сапон CRG-712	1500	CRG-712	BLACK	3020124245
LBP7200/MF8330Cdn/MF8350Cdn/MF724Cdw/MF728Cdw	O1 тонер Сапон CRG-718	3400	CRG-718 BK	BLACK	3020124285
LBP7200/MF8330Cdn/MF8350Cdn/MF724Cdw/MF728Cdw	O1 тонер Сапон CRG-718	2900	CRG-718 C	CYAN	3020124286
LBP7200/MF8330Cdn/MF8350Cdn/MF724Cdw/MF728Cdw	O1 тонер Сапон CRG-718	2900	CRG-718 M	MAGENTA	3020124287
LBP7200/MF8330Cdn/MF8350Cdn/MF724Cdw/MF728Cdw	O1 тонер Сапон CRG-718	2900	CRG-718 Y	YELLOW	3020124288
LBP6650dn/LBP6300dn/MF5580dn/MF5840dn	O1 тонер Сапон CRG-719H	2100	CRG-719H	BLACK	3020124260
LBP6000/LBP6020/LBP6030/MF3010	O1 тонер Сапон CRG-725	1600	CRG-725	BLACK	3020124238
LBP6200D/LBP6230DW	O1 тонер Сапон CRG-726	2100	CRG-726	BLACK	3020124290
MF45xx/MF44xx series/MF45xx/MF44xx series	O1 тонер Сапон CRG-728	2100	CRG-728	BLACK	3020124240





LBP7100C/LBP7110C/MF623Cn/MF628Cw/MF8230Cn/MF8280Cw	O1 тонер Canon CRG-731	1400	CRG-731 BK	BLACK	3020124280
LBP7100C/LBP7110C/MF623Cn/MF628Cw/MF8230Cn/MF8280Cw	O1 тонер Canon CRG-731	1500	CRG-731C	CYAN	3020124281
LBP7100C/LBP7110C/MF623Cn/MF628Cw/MF8230Cn/MF8280Cw	O1 тонер Canon CRG-731	1500	CRG-731M	MAGENTA	3020124282
LBP7100C/LBP7110C/MF623Cn/MF628Cw/MF8230Cn/MF8280Cw	O1 тонер Canon CRG-731	1500	CRG-731Y	YELLOW	3020124283
MF-211/MF-212W/MF-216N/MF-217W/MF-226DN/MF-229DW	O1 тонер Canon CRG-737	2400	CRG-737 BK	BLACK	3020122492
LBP-3200/MF5630/MF5650	O1 тонер Canon EP-27	2000	EP-27	BLACK	3020124215
L100/L120/L140 /MF 4110	O1 тонер Canon FX-10	8300	FX-10	BLACK	3020124220
IR2016/IR2020	O1 тонер Canon EXV40	14 600	EXV40	BLACK	3020122615
IR2520/2525/2530/2535/2545	O1 тонер Canon C-EXV33	6000	C-EXV33	BLACK	3020122624

EPSON® ОРИГИНАЛНИ КОНСУМАТИВИ ЗА МАСТИЛЕНОСТРУЙНИ УСТРОЙСТВА



СЪВМЕСТИМИ МОДЕЛИ	КОНСУМАТИВ	БР. КОПИЯ	ПРОДУКТОВ №	ЦВЯТ	АРТ. НОМЕР
L100/L110/L200/L210/L300/L310/L355/L120/L550	Epson мастило T6641	4000	C13T66414A	BLACK	3015101060
L100/L110/L200/L210/L300/L310/L355/L120/L550	Epson мастило T6642	6500	C13T66424A	CYAN	3015101061
L100/L110/L200/L210/L300/L310/L355/L120/L550	Epson мастило T6643	6500	C13T66434A	MAGENTA	3015101062
L100/L110/L200/L210/L300/L310/L355/L120/L550	Epson мастило T6644	6500	C13T66444A	YELLOW	3015101063
L4150/L4160/L6160/L6170/L6190	Epson мастило EcoTank 101	7500	C13T03V14A	BLACK	3015101106
L4150/L4160/L6160/L6170/L6190	Epson мастило EcoTank 101	6000	C13T03V24A	CYAN	3015101107
L4150/L4160/L6160/L6170/L6190	Epson мастило EcoTank 101	6000	C13T03V34A	MAGENTA	3015101108
L4150/L4160/L6160/L6170/L6190	Epson мастило EcoTank 101	6000	C13T03V44A	YELLOW	3015101109
L3151/L3150/L3111/L3110	Epson мастило EcoTank 103	4500	C13T00S14A	BLACK	3015101114
L3151/L3150/L3111/L3110	Epson мастило EcoTank 103	7500	C13T00S24A	CYAN	3015101115
L3151/L3150/L3111/L3110	Epson мастило EcoTank 103	7500	C13T00S34A	MAGENTA	3015101116
L3151/L3150/L3111/L3110	Epson мастило EcoTank 103	7500	C13T00S44A	YELLOW	3015101117



EPSON® ОРИГИНАЛНИ КОНСУМАТИВИ ЗА МАТРИЧНИ ПРИНТЕРИ

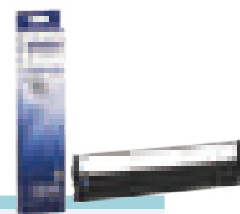

СЪВМЕСТИМИ МОДЕЛИ	КОНСУМАТИВ	БР. СИМВОЛИ	ПРОДУКТОВ №	ЦВЯТ	АРТ. НОМЕР
LX-1350/LX-1170II/LX-1170	Epson лента	4 000 000	C13S015642	BLACK	3010100427
LQ-300/300+/400/450/500/550/570/580/800/850/870	Epson лента	3 000 000	C13S015637	BLACK	3010100470
LQ-350/300+/570+/580/8xx	Epson лента	2 500 000	C13S015633	BLACK	3010100475



СЪВМЕСТИМИ КОНСУМАТИВИ ЗА МАТРИЧНИ ПРИНТЕРИ EPSON



СЪВМЕСТИМИ МОДЕЛИ	КОНСУМАТИВ	БР. СИМВОЛИ	ЦВЯТ	АРТ. НОМЕР
ERC30	Лента Epson	1 500 000	BLACK	3010125205
LQ590/FX890	Лента Epson	7 500 000	BLACK	3010122125
LQ-300/300+/400/450/500/550/570/580/800/850/870	Лента Epson	3 000 000	BLACK	3010127005
LX-350	Лента Epson	2 500 000	BLACK	3010120002





ОРИГИНАЛНИ КОНСУМАТИВИ ЗА МАСТИЛЕНОСТРУЙНИ УСТРОЙСТВА



СЪВМЕСТИМИ МОДЕЛИ	КОНСУМАТИВ	БР. КОПИЯ	ПРОДУКТОВ №	ЦВЯТ	АРТ. НОМЕР
DeskJet GT series	HP мастило 1V21AE	6000	GT53	BLACK	3015102267
DeskJet GT series	HP мастило M0H54AE	8000	GT52	CYAN	3015102250
DeskJet GT series	HP мастило M0H55AE	8000	GT52	MAGENTA	3015102251
DeskJet GT series	HP мастило M0H56AE	8000	GT52	YELLOW	3015102252
PSC 1410/DJ 3940/PSC 1410 Deskjet 3920/3940	HP глава C9351AE	150	21	BLACK	3015101845
PSC 1410/DJ 3940/PSC 1410 Deskjet 3920/3940	HP глава C9352AE	130	22	3-COLOR	3015101850
HP Deskjet D2560 F4280	HP глава CC640EE	200	300	BLACK	3015102010
HP Deskjet D2560 F4280	HP глава CC643EE	165	300	3-COLOR	3015102015
HP Deskjet 1110 2130/3630 OJ3830	HP глава F6U66AE	190	302	BLACK	3015102026
HP Deskjet 1110 2130/3630 OJ3830	HP глава F6U65AE	165	302	3-COLOR	3015102027
HP Deskjet 1110 2130/3630 OJ3830	HP глава F6U68AE	480	302XL	BLACK	3015102028
HP Deskjet 1110 2130/3630 OJ3830	HP глава F6U67AE	330	302XL	3-COLOR	3015102029
Envy Inspire 7220e/221e AIO/Envy Inspire 7920e/7921e	HP патрон T6N04AE	600	303XL	BLACK	3015102304
Envy Inspire 7220e/221e AIO/Envy Inspire 7920e/7921e	HP патрон T6N03AE	415	303XL	3-COLOR	3015102305
DJ 2710/2720/DJ Plus 4110/Envy DJ Plus 4120/HP ENVY 6000	HP патрон 3YM61AE	120	305	BLACK	3015102277
DJ 2710/2720/DJ Plus 4110/DJ Plus 4120/HP ENVY 6000	HP патрон 3YM60AE	100	305	3-COLOR	3015102278
DJ 2710/2720/DJ Plus 4110/DJ Plus 4120/HP ENVY 6000	HP патрон 3YM62AE	240	305XL	BLACK	3015102272
DJ 2710/2720/DJ Plus 4110/DJ Plus 4120/HP ENVY 6000	HP патрон 3YM63AE	200	305XL	3-COLOR	3015102273
HP Deskjet 1050/HP Deskjet 2050	HP патрон CH561EE	190	301	BLACK	3015102050
HP Deskjet 1050/HP Deskjet 2050	HP патрон CH562EE	165	301	3-COLOR	3015102055
HP Deskjet 1050/HP Deskjet 2050	HP патрон CH563EE	480	301XL	BLACK	3015102060
HP Deskjet 1050/HP Deskjet 2050	HP патрон CH564EE	330	301XL	3-COLOR	3015102065
DeskJet 2620/2630	HP патрон N9K06AE	120	304	BLACK	3015102241
DeskJet 2620/2630	HP патрон N9K05AE	100	304	3-COLOR	3015102243
DeskJet 2620/2630	HP патрон N9K08AE	300	304XL	BLACK	3015102240
DeskJet 2620/2630	HP патрон N9K07AE	300	304XL	3-COLOR	3015102242
Deskjet Ink Advantage 2515 and 2515	HP патрон CZ101AE	360	650	BLACK	3015102140
Deskjet Ink Advantage 2515 and 2515	HP патрон CZ102AE	200	650	3-COLOR	3015102145
DJ Ink Adv. 5575/5645	HP патрон C2P10AE	600	651	BLACK	3015102148
DJ Ink Adv. 5575/5645	HP патрон C2P11AE	300	651	3-COLOR	3015102149
DJ Ink Adv. 1115/ 2135/3635/ 3835	HP патрон F6V25AE	360	652	BLACK	3015102146
DJ Ink Adv. 1115/ 2135/3635/ 3835	HP патрон F6V24AE	200	652	3-COLOR	3015102147
DJ Ink Adv. 6075/6475	HP патрон 3YM75AE	360	653	BLACK	3015100158
DJ Ink Adv. 6075/6475	HP патрон 3YM74AE	200	653	3-COLOR	3015100159
Ink Advantage 3525/4615/4625/5525/6525	HP патрон CZ109AE	550	655	BLACK	3015102135
Ink Advantage 3525/4615/4625/5525/6525	HP патрон CZ110AE	600	655	CYAN	3015102136
Ink Advantage 3525/4615/4625/5525/6525	HP патрон CZ111AE	600	655	MAGENTA	3015102137
Ink Advantage 3525/4615/4625/5525/6525	HP патрон CZ112AE	600	655	YELLOW	3015102138
OJ Pro 6960/6970	HP патрон T6M15AE	825	903XL	BLACK	3015102230
OJ Pro 6960/6970	HP патрон T6M03AE	825	903XL	CYAN	3015102231
OJ Pro 6960/6970	HP патрон T6M07AE	825	903XL	MAGENTA	3015102232
OJ Pro 6960/6970	HP патрон T6M11AE	825	903XL	YELLOW	3015102233
OJ 801x/Pro 802x	HP патрон 3YL84AE	825	912XL	BLACK	3015102284
OJ 801x/Pro 802x	HP патрон 3YL81AE	825	912XL	CYAN	3015102285
OJ 801x/Pro 802x	HP патрон 3YL82AE	825	912XL	MAGENTA	3015102286
OJ 801x/Pro 802x	HP патрон 3YL83AE	825	912XL	YELLOW	3015102287
OJ 6600/6700 OJ6100	HP патрон CN053AE	1000	932XL	BLACK	3015102150
OJ 6600/6700 OJ6100	HP патрон CN054AE	825	933XL	CYAN	3015102152
OJ 6600/6700 OJ6100	HP патрон CN055AE	825	933XL	MAGENTA	3015102153
OJ 6600/6700 OJ6100	HP патрон CN056AE	825	933XL	YELLOW	3015102154
OJ 6830	HP патрон C2P23AE	1000	934XL	BLACK	3015102200
OJ 6830	HP патрон C2P24AE	825	935XL	CYAN	3015102201
OJ 6830	HP патрон C2P25AE	825	935XL	MAGENTA	3015102202
OJ 6830	HP патрон C2P26AE	825	935XL	YELLOW	3015102203
OJ Pro 8100/OJ Pro 8600	HP патрон CN045AE	2300	950XL	BLACK	3015102130
OJ Pro 8100/OJ Pro 8600	HP патрон CN046AE	1500	951XL	CYAN	3015102131
OJ Pro 8100/OJ Pro 8600	HP патрон CN047AE	1500	951XL	MAGENTA	3015102132
OJ Pro 8100/OJ Pro 8600	HP патрон CN048AE	1500	951XL	YELLOW	3015102133
OJ Pro 8210/8710/8715/8720	HP патрон L0S70AE	2000	953XL	BLACK	3015102215
OJ Pro 8210/8710/8715/8720	HP патрон F6U16AE	1600	953XL	CYAN	3015102216
OJ Pro 8210/8710/8715/8720	HP патрон F6U17AE	1600	953XL	MAGENTA	3015102217
OJ Pro 8210/8710/8715/8720	HP патрон F6U18AE	1600	953XL	YELLOW	3015102218
OJ Pro 901x/902x	HP патрон 3JA30AE	2000	963XL	BLACK	3015102280
OJ Pro 901x/902x	HP патрон 3JA27AE	1600	963XL	CYAN	3015102281
OJ Pro 901x/902x	HP патрон 3JA28AE	1600	963XL	MAGENTA	3015102282
OJ Pro 901x/902x	HP патрон 3JA29AE	1600	963XL	YELLOW	3015102283





ОРИГИНАЛНИ КОНСУМАТИВИ ЗА ЛАЗЕРНИ УСТРОЙСТВА



СЪВМЕСТИМИ МОДЕЛИ	КОНСУМАТИВ	БР. КОПИЯ	ПРОДУКТОВ №	ЦВЯТ	АПТ. НОМЕР
P 1005/P1006	HP тонер CB435A	1500	35A	BLACK	3020101590
P 1505/M1522/M1120	HP тонер CB436A	2000	36A	BLACK	3020101595
CP 1215/CP1515N	HP тонер CB540A	2200	540A	BLACK	3020101600
CP 1215/CP1515N	HP тонер CB541A	1400	541A	CYAN	3020101601
CP 1215/CP1515N	HP тонер CB543A	1400	543A	MAGENTA	3020101602
CP 1215/CP1515N	HP тонер CB542A	1400	542A	YELLOW	3020101603
P1566/P1606	HP тонер CE278A	2100	78A	BLACK	3020101655
LJ P1102/1102W M1132/M1212	HP тонер CE285A	1600	85A	BLACK	3020101660
CP 1025	HP тонер CE310A	1200	126A	BLACK	3020101865
CP 1025	HP тонер CE311A	1000	126A	CYAN	3020101866
CP 1025	HP тонер CE313A	1000	126A	MAGENTA	3020101867
CP 1025	HP тонер CE312A	1000	126A	YELLOW	3020101868
P 2035/P2055	HP тонер CE505A	2300	05A	BLACK	3020101665
LJ Pro 200 M251 series/Pro 200 color M276 series	HP тонер CF210A	1600	210A	BLACK	3020101921
LJ Pro 200 M251 series/Pro 200 color M276 series	HP тонер CF211A	1800	211A	CYAN	3020101922
LJ Pro 200 M251 series/Pro 200 color M276 series	HP тонер CF213A	1800	213A	MAGENTA	3020101923
LJ Pro 200 M251 series/Pro 200 color M276 series	HP тонер CF212A	1800	212A	YELLOW	3020101924
LJ Pro M102/M130	HP тонер CF217A	1600	17A	BLACK	3020102330
LJ Pro M102/M130	HP барабан CF219A	12 000	19A		3020102331
LJ Pro M402/MFP M426 series	HP тонер CF226A	3100	26A	BLACK	3020101991
LJ Pro M402/MFP M426 series	HP тонер CF226X	9000	26X	BLACK	3020101992
LJ Pro M203/MFP M227 series	HP тонер CF230A	1600	30A	BLACK	3020102365
LJ Pro M203/MFP M227 series	HP тонер CF230X	3500	30X	BLACK	3020102366
LJ Pro M15a/M15w/LJ Pro MFP M28a/M28w	HP тонер CF244A	1000	44A	BLACK	3020102062
LaserJet MFP M436	HP тонер CF256X	13 700	56X	BLACK	3020102081
LJ M304/LJ M404/LJ MFP M428	HP тонер CF259A	3000	59A	BLACK	3020102085
LJ M304/LJ M404/LJ MFP M428	HP тонер CF259X	10 000	59X	BLACK	3020102086
LJ Pro M12/MFP M26	HP тонер CF279A	1000	79A	BLACK	3020102060
LJ Pro MFP M125nw/M127fn/M127fw	HP тонер CF283A	1500	83A	BLACK	3020101935
LJ Pro M201/MFP M225 series	HP тонер CF283X	2200	83X	BLACK	3020101937
M452 series/CLJ MFP M477 series	HP тонер CF410A	2300	410A	BLACK	3020101995
M452 series/CLJ MFP M477 series	HP тонер CF411A	2300	410A	CYAN	3020101996
M452 series/CLJ MFP M477 series	HP тонер CF413A	2300	410A	MAGENTA	3020101997
M452 series/CLJ MFP M477 series	HP тонер CF412A	2300	410A	YELLOW	3020101998
CLJ Pro MFP M180n/M181fw	HP тонер CF530A	1100	205A	BLACK	3020102065
CLJ Pro MFP M180n/M181fw	HP тонер CF531A	900	205A	CYAN	3020102066
CLJ Pro MFP M180n/M181fw	HP тонер CF533A	900	205A	MAGENTA	3020102067
CLJ Pro MFP M180n/M181fw	HP тонер CF532A	900	205A	YELLOW	3020102068
CLJ Pro M254nw/M254dw/MFP M280nw/M281fdn/M281fdw	HP тонер CF540A	1400	203A	BLACK	3020102078
CLJ Pro M254nw/M254dw/MFP M280nw/M281fdn/M281fdw	HP тонер CF541A	1300	203A	CYAN	3020102075
CLJ Pro M254nw/M254dw/MFP M280nw/M281fdn/M281fdw	HP тонер CF543A	1300	203A	MAGENTA	3020102076
CLJ Pro M254nw/M254dw/MFP M280nw/M281fdn/M281fdw	HP тонер CF542A	1300	203A	YELLOW	3020102077
CLJ Pro M254nw/M254dw/MFP M280nw/M281fdn/M281fdw	HP тонер CF540X	3200	203X	BLACK	3020102070
CLJ Pro M254nw/M254dw/MFP M280nw/M281fdn/M281fdw	HP тонер CF541X	2500	203X	CYAN	3020102071
CLJ Pro M254nw/M254dw/MFP M280nw/M281fdn/M281fdw	HP тонер CF543X	2500	203X	MAGENTA	3020102072
CLJ Pro M254nw/M254dw/MFP M280nw/M281fdn/M281fdw	HP тонер CF542X	2500	203X	YELLOW	3020102073
LJ 1010/1020/3015/3030 M1005/M1319	HP тонер Q2612A	2000	12A	BLACK	3020101695
Neverstop 1000 Printer/Neverstop MFP 1200 Printer series	HP тонер W1103A	2500	103A	BLACK	3020102095
Neverstop 1000 Printer/Neverstop MFP 1200 Printer series	HP тонер W1103AD	2x2500	103AD	BLACK	3020102108
Laser MFP 135a/135w/137fnw/Laser 107 series	HP тонер W1106A	1000	106A	BLACK	3020102063





LJ 408dn/432fdn	HP тонер W1331A	5000	331A	BLACK	3020100814
LJ 408dn/432fdn	HP тонер W1331X	15 000	331X	BLACK	3020100815
LJ MFP M438/M440/M442/M443	HP тонер W1335A	7400	335A	BLACK	3020102115
LJ MFP M438/M440/M442/M443	HP тонер W1335X	13 700	335X	BLACK	3020102116
LJ M209 series/LJ MFP M234 series	HP тонер W1350A	1100	135A	BLACK	3020100589
LJ M209 series/LJ MFP M234 series	HP тонер W1350X	2400	135X	BLACK	3020100594
LJ M110 Printers/LJ MFP M140	HP тонер W1420A	950	142A	BLACK	3020100674
LJ Pro 3002/LJ Pro MFP 3102 Series	HP тонер W1390A	1500	139A	BLACK	3020100867
LJ Pro 3002/LJ Pro MFP 3102 Series	HP тонер W1390X	4000	139X	BLACK	3020100868
LJ Pro 4002/LJ Pro MFP 4102 Series	HP тонер W1490X	9500	149X	BLACK	3020100864
LJ Pro 4002/LJ Pro MFP 4102 Series	HP тонер W1490A	2900	149A	BLACK	3020100863
LJ Tank 1504/1604/2504/2604 Series	HP тонер W1530A	2500	153A	BLACK	3020100865
LJ Tank 1504/1604/2504/2604 Series	HP тонер W1530X	5000	153X	BLACK	3020100866
LJ M454/LJ MFP M479	HP тонер W2030A	2400	415A	BLACK	3020102046
LJ M454/LJ MFP M479	HP тонер W2031A	2100	415A	CYAN	3020102047
LJ M454/LJ MFP M479	HP тонер W2033A	2100	415A	MAGENTA	3020102048
LJ M454/LJ MFP M479	HP тонер W2032A	2100	415A	YELLOW	3020102049
HP LaserJet Pro 4202, 4302	HP тонер W2200A	2000	220A	BLACK	3020101066
HP LaserJet Pro 4202, 4302	HP тонер W2201A	1800	220A	CYAN	3020101067
HP LaserJet Pro 4202, 4302	HP тонер W2203A	1800	220A	MAGENTA	3020101068
HP LaserJet Pro 4202, 4302	HP тонер W2202A	1800	220A	YELLOW	3020101069
CLJ 150a/150nw/HP Color Laser MFP 178nw/179fnw	HP тонер W2070A	1000	117A	BLACK	3020102096
CLJ 150a/150nw/HP Color Laser MFP 178nw/179fnw	HP тонер W2071A	700	117A	CYAN	3020102097
CLJ 150a/150nw/HP Color Laser MFP 178nw/179fnw	HP тонер W2073A	700	117A	MAGENTA	3020102098
CLJ 150a/150nw/HP Color Laser MFP 178nw/179fnw	HP тонер W2072A	700	117A	YELLOW	3020102099
CLJ Pro M255/CLJ Pro MFP M282/283	HP тонер W2210A	1350	207A	BLACK	3020102100
CLJ Pro M255/CLJ Pro MFP M282/283	HP тонер W2211A	1250	207A	CYAN	3020102101
CLJ Pro M255/CLJ Pro MFP M282/283	HP тонер W2213A	1250	207A	MAGENTA	3020102102
CLJ Pro M255/CLJ Pro MFP M282/283	HP тонер W2212A	1250	207A	YELLOW	3020102103
CLJ Pro M255/CLJ Pro MFP M282/283	HP тонер W2210X	3150	207X	BLACK	3020102104
CLJ Pro M255/CLJ Pro MFP M282/283	HP тонер W2211X	2450	207X	CYAN	3020102105
CLJ Pro M255/CLJ Pro MFP M282/283	HP тонер W2213X	2450	207X	MAGENTA	3020102106
CLJ Pro M255/CLJ Pro MFP M282/283	HP тонер W2212X	2450	207X	YELLOW	3020102107
CLJ Pro MFP M182/183	HP тонер W2410A	1050	216A	BLACK	3020102110
CLJ Pro MFP M182/183	HP тонер W2411A	850	216A	CYAN	3020102111
CLJ Pro MFP M182/183	HP тонер W2413A	850	216A	MAGENTA	3020102112
CLJ Pro MFP M182/183	HP тонер W2412A	850	216A	YELLOW	3020102113



СЪВМЕСТИМИ КОНСУМАТИВИ ЗА ЛАЗЕРНИ УСТРОЙСТВА HP



СЪВМЕСТИМИ МОДЕЛИ	КОНСУМАТИВ	БР. КОПИЯ	ПРОДУКТОВ №	ЦВЯТ	АПТ. НОМЕР
LJ 1000/1200 LJ AIO 3300/3320	O1 тонер HP C7115X	3500	15X	BLACK	3020124465
LJ P1005/P1006	O1 тонер HP CB435A	1500	35A	BLACK	3020124490
LJ M1120/M1522	O1 тонер HP CB436A	2000	36A	BLACK	3020124495
CP 1215/CP1515N	O1 тонер HP CB540A	2200	540A	BLACK	3020124500
CP 1215/CP1515N	O1 тонер HP CB541A	1400	541A	CYAN	3020124501
CP 1215/CP1515N	O1 тонер HP CB542A	1400	542A	MAGENTA	3020124502
CP 1215/CP1515N	O1 тонер HP CB543A	1400	543A	YELLOW	3020124503
CLJ CP2025/CM2320 MFP	O1 тонер HP CC530A	3500	304A	BLACK	3020124510
CLJ CP2025/CM2320 MFP	O1 тонер HP CC531A	2800	304A	CYAN	3020124511
CLJ CP2025/CM2320 MFP	O1 тонер HP CC532A	2800	304A	YELLOW	3020124513
CLJ CP2025/CM2320 MFP	O1 тонер HP CC533A	2800	304A	MAGENTA	3020124512
P 3015	O1 тонер HP CE255X	12 500	255X	BLACK	3020124515
P 1566/P1606	O1 тонер HP CE278A	2100	78A	BLACK	3020124520
LJ P1102/1102W M1132/M1212	O1 тонер HP CE285A	1600	85A	BLACK	3020124525
CP 1025	O1 тонер HP CE310A	1200	126A	BLACK	3020124665
CP 1025	O1 тонер HP CE311A	1000	126A	CYAN	3020124666
CP 1025	O1 тонер HP CE312A	1000	126A	YELLOW	3020124668





CP 1025	O1 тонер HP CE313A	1000	126A	MAGENTA	3020124667
CP 1025	O1 барабан HP CE314A	14 000	126A		3020120527
CP 1525	O1 тонер HP CE320A	2000	128A	BLACK	3020124690
CP 1525	O1 тонер HP CE321A	1300	128A	CYAN	3020124691
CP 1525	O1 тонер HP CE322A	1300	128A	YELLOW	3020124693
CP 1525	O1 тонер HP CE323A	1300	128A	MAGENTA	3020124692
LJ Enterprise 500 color M551	O1 тонер HP CE400X	11 000	507X	BLACK	3020124735
LJ Enterprise 500 color M551	O1 тонер HP CE401A	6000	507A	CYAN	3020124736
LJ Enterprise 500 color M551	O1 тонер HP CE402A	6000	507A	YELLOW	3020124738
LJ Enterprise 500 color M551	O1 тонер HP CE403A	6000	507A	MAGENTA	3020124737
CLJ M375nw/Pro M451/Pro M475dn	O1 тонер HP CE410X	4000	305X	BLACK	3020124710
CLJ M375nw/Pro M451/Pro M475dn	O1 тонер HP CE411A	2600	305A	CYAN	3020124711
CLJ M375nw/Pro M451/Pro M475dn	O1 тонер HP CE412A	2600	305A	YELLOW	3020124712
CLJ M375nw/Pro M451/Pro M475dn	O1 тонер HP CE413A	2600	305A	MAGENTA	3020124713
LJ P2035/P2055	O1 тонер HP CE505A	2300	05A	BLACK	3020124530
P 2055	O1 тонер HP CE505X	6500	05X	BLACK	3020124535
LJ M251 series/MFP M276 series	O1 тонер HP CF210A	1600	131A	BLACK	3020124720
LJ M251 series/MFP M276 series	O1 тонер HP CF210X	2400	131X	BLACK	3020124721
LJ M251 series/MFP M276 series	O1 тонер HP CF211A	1800	131A	CYAN	3020124722
LJ M251 series/MFP M276 series	O1 тонер HP CF212A	1800	131A	YELLOW	3020124724
LJ M251 series/MFP M276 series	O1 тонер HP CF213A	1800	131A	MAGENTA	3020124723
LJ Enterprise 700 M725/700 M712	O1 тонер HP CF214X	17 500	14X	BLACK	3020124745
LJ Pro M102/M130	O1 тонер HP CF217A	1600	17A	BLACK	3020124787
LJ Pro M102/M130	O1 барабан HP CF219A	12 000	19A		3020124788
LJ Pro M402/MFP M426 series	O1 тонер HP CF226A	3100	26A	BLACK	3020124764
LJ Pro M402/MFP M426 series	O1 тонер HP CF226X	9000	26X	BLACK	3020124765
LJ Pro M203/MFP M227 series	O1 тонер HP CF230X	3500	30X	BLACK	3020124792
LJ Pro M203/MFP M227 series	O1 барабан HP CF232A	23 000	32A		3020124793
LJ Pro M15a/M15w/LJ Pro MFP M28a/M28w	O1 тонер HP CF244A	1000	44A	BLACK	3020124539
LJ MFP M436	O1 тонер HP CF256X	13700	56X	BLACK	3020124581
LJ M304/LJ M404/LJ MFP M428	O1 тонер HP CF259X	10 000	59X	BLACK	3020120690
LJ Pro M12/MFP M26	O1 тонер HP CF279A	1000	79A	BLACK	3020124521
LJ M401/M425	O1 тонер HP CF280A	2700	80A	BLACK	3020124537
LJ M401/M425	O1 тонер HP CF280X	6900	80X	BLACK	3020124538
LJ Pro MFP M125nw/M127fn/M127fw	O1 тонер HP CF283A	1500	83A	BLACK	3020124522
LaserJet Pro M201/MFP M225 series	O1 тонер HP CF283X	2200	83X	BLACK	3020124523
LJ Enterprise M506 and MFP M527 series	O1 тонер HP CF287X	18 000	87X	BLACK	3020124785
LJ Pro MFP M176/MFP M177	O1 тонер HP CF350A	1300	130A	BLACK	3020124755
LJ Pro MFP M176/MFP M177	O1 тонер HP CF351A	1000	130A	CYAN	3020124756
LJ Pro MFP M176/MFP M177	O1 тонер HP CF352A	1000	130A	YELLOW	3020124758
LJ Pro MFP M176/MFP M177	O1 тонер HP CF353A	1000	130A	MAGENTA	3020124757
LJ M110 Printers/LJ MFP M140	O1 тонер HP W1420A	950	142A	BLACK	3020120752
LJ M209 series/LJ MFP M234 series	O1 тонер HP W1350X	2400	135X	BLACK	3020120753
LJ 408dn/432fdn	O1 тонер HP W1331X	15 000	331X	BLACK	3020120761
LJ Pro 4002/LJ Pro MFP 4102 Series	O1 тонер HP W1490X	9500	149X	BLACK	3020120773
LJ Pro 3002/LJ Pro MFP 3102 Series	O1 тонер HP W1390X	4000	139X	BLACK	3020120774
CLJ Pro M255/CLJ Pro MFP M282/ 283	O1 тонер HP W2210X	3150	207X	BLACK	3020120754
CLJ Pro M255/CLJ Pro MFP M282/ 283	O1 тонер HP W2211X	2450	207X	CYAN	3020120755
CLJ Pro M255/CLJ Pro MFP M282/ 283	O1 тонер HP W2213X	2450	207X	MAGENTA	3020120756
CLJ Pro M255/CLJ Pro MFP M282/ 283	O1 тонер HP W2212X	2450	207X	YELLOW	3020120757
CLJ Pro M252 series/CLJ Pro MFP M277 series	O1 тонер HP CF400A	1500	201A	BLACK	3020124760
CLJ Pro M252 series/CLJ Pro MFP M277 series	O1 тонер HP CF401A	1400	201A	CYAN	3020124761
CLJ Pro M252 series/CLJ Pro MFP M277 series	O1 тонер HP CF402A	1400	201A	YELLOW	3020124763
CLJ Pro M252 series/CLJ Pro MFP M277 series	O1 тонер HP CF403A	1400	201A	MAGENTA	3020124762
CLJ Pro M252 series/CLJ Pro MFP M277 series	O1 тонер HP CF400X	2800	201X	BLACK	3020124759
CLJ Pro M252 series/CLJ Pro MFP M277 series	O1 тонер HP CF401X	2300	201X	CYAN	3020124858
CLJ Pro M252 series/CLJ Pro MFP M277 series	O1 тонер HP CF402X	2300	201X	YELLOW	3020124860
CLJ Pro M252 series/CLJ Pro MFP M277 series	O1 тонер HP CF403X	2300	201X	MAGENTA	3020124859
HP CLJ Pro M375nw/Pro M451/Pro M475	O1 тонер HP CF410X	6500	410X	BLACK	3020124775



HP CLJ Pro M375nw/Pro M451/Pro M475	O1 тонер HP CF411X	5000	411A	CYAN	3020124776
HP CLJ Pro M375nw/Pro M451/Pro M475	O1 тонер HP CF412X	5000	412A	YELLOW	3020124778
HP CLJ Pro M375nw/Pro M451/Pro M475	O1 тонер HP CF413X	5000	413A	MAGENTA	3020124777
CLJ Pro MFP M180n/CLJ Pro MFP M181fw	O1 тонер HP CF530A	1100	205A	BLACK	3020124806
CLJ Pro MFP M180n/CLJ Pro MFP M181fw	O1 тонер HP CF531A	900	205A	CYAN	3020124807
CLJ Pro MFP M180n/CLJ Pro MFP M181fw	O1 тонер HP CF532A	900	205A	YELLOW	3020124809
CLJ Pro MFP M180n/CLJ Pro MFP M181fw	O1 тонер HP CF533A	900	205A	MAGENTA	3020124808
CLJ Pro M254/CLJ Pro MFP M280nw/CLJ Pro MFP M281	O1 тонер HP CF540X	3200	203X	BLACK	3020124850
CLJ Pro M254/CLJ Pro MFP M280nw/CLJ Pro MFP M281	O1 тонер HP CF541X	2500	203X	CYAN	3020124851
CLJ Pro M254/CLJ Pro MFP M280nw/CLJ Pro MFP M281	O1 тонер HP CF542X	2500	203X	YELLOW	3020124853
CLJ Pro M254/CLJ Pro MFP M280nw/CLJ Pro MFP M281	O1 тонер HP CF543X	2500	203X	MAGENTA	3020124852
LJ 1010/1020/3015/3030 M1005/M1319	O1 тонер HP Q2612A	2000	12A	BLACK	3020124550
LJ 1160/ 1320/3390/3392	O1 тонер HP Q5949A	2500	49A	BLACK	3020124585
LJ 1320/3390/3392	O1 тонер HP Q5949X	6000	49X	BLACK	3020124590
LJ P2014/P2015 M2727	O1 тонер HP Q7553A	3000	53A	BLACK	3020124630
LJ P2014/P2015 M2727	O1 тонер HP Q7553X	7000	53X	BLACK	3020124635
LASER MFP 135a/135w/137fnw/Laser 107 series	O1 тонер HP W1106A	1000	106A	BLACK	3020124504
MFP M438/M440/M442/M443	O1 тонер HP W1335X	13 700	335X	BLACK	3020124584
LJ M454/LJ MFP M479	O1 тонер HP W2030X	7500	415X	BLACK	3020120691
LJ M454/LJ MFP M479	O1 тонер HP W2031X	6000	415X	CYAN	3020120692
LJ M454/LJ MFP M479	O1 тонер HP W2033X	6000	415X	MAGENTA	3020120694
LJ M454/LJ MFP M479	O1 тонер HP W2032X	6000	415X	YELLOW	3020120693
CLJ 150a/150nw/HP Color Laser MFP 178nw/179fnw	O1 тонер HP W2070A	1000	117A	BLACK	3020124546
CLJ 150a/150nw/HP Color Laser MFP 178nw/179fnw	O1 тонер HP W2071A	700	117A	CYAN	3020124547
CLJ 150a/150nw/HP Color Laser MFP 178nw/179fnw	O1 тонер HP W2072A	700	117A	YELLOW	3020124549
CLJ 150a/150nw/HP Color Laser MFP 178nw/179fnw	O1 тонер HP W2073A	700	117A	MAGENTA	3020124548
CLJ Pro MFP M182/183	O1 тонер HP W2410A	1050	216A	BLACK	3020120695
CLJ Pro MFP M182/183	O1 тонер HP W2411A	850	216A	CYAN	3020120696
CLJ Pro MFP M182/183	O1 тонер HP W2413A	850	216A	MAGENTA	3020120698
CLJ Pro MFP M182/183	O1 тонер HP W2412A	850	216A	YELLOW	3020120697

SAMSUNG ОРИГИНАЛНИ КОНСУМАТИВИ ЗА ЛАЗЕРНИ УСТРОЙСТВА



СЪВМЕСТИМИ МОДЕЛИ	КОНСУМАТИВ	БР. КОПИЯ	ПРОДУКТОВ №	ЦВЯТ	АПТ. НОМЕР
M2020/M2020W M2070/M2070W	Samsung тонер MLT-D111S	1000	SU810A / MLT-D111S	BLACK	3020102583
SL-M2026/M2026W/M2060FH/M2070	Samsung тонер MLT-D111L	1800	SU799A / MLT-D111L	BLACK	3020102582
M2625/2825/M2675/2875	Samsung тонер MLT-D116S	1200	SU840A / MLT-D116S	BLACK	3020102585
M2625/2825/M2675/2875	Samsung тонер MLT-D116L	3000	SU828A / MLT-D116L	BLACK	3020102584
M2625/2825/M2675/2875	Samsung барабан MLT-R116	9000	SV134A / MLT-R116	BLACK	3020102586



Office 1 СЪВМЕСТИМИ КОНСУМАТИВИ ЗА ЛАЗЕРНИ УСТРОЙСТВА SAMSUNG



СЪВМЕСТИМИ МОДЕЛИ	КОНСУМАТИВ	БР. КОПИЯ	ПРОДУКТОВ №	ЦВЯТ	АПТ. НОМЕР
SL-C430/C430W/C480	O1 тонер Samsung CLT-K404S	1500	CLT-K404S	BLACK	3020125266
SL-C430/C430W/C480	O1 тонер Samsung CLT-C404S	1000	CLT-C404S	CYAN	3020125267
SL-C430/C430W/C480	O1 тонер Samsung CLT-M404S	1000	CLT-M404S	MAGENTA	3020125268
SL-C430/C430W/C480	O1 тонер Samsung CLT-Y404S	1000	CLT-Y404S	YELLOW	3020125269
ML-1610/ML-2010/ML-2510/ML-2570/ML-2571N SCX-4321/4521F	O1 тонер Samsung ML1610/2010	3000	ML-1610D2	BLACK	3020125215
ML-2165/ML-2165W/SCX-3405/SCX-3405W/SCX-3405FW/SF-760P	O1 тонер Samsung MLT-D101S	1500	MLT-D101S	BLACK	3020125255
ML-1660/ML-1665	O1 тонер Samsung MLT-D1042S	1500	MLT-D1042S	BLACK	3020125240
ML-1910/1915/SCX-4600	O1 тонер Samsung MLT-D1052L	2500	MLT-D1052L	BLACK	3020125245
SCX-4300	O1 тонер Samsung SCX4300	2000	MLT-D1092S	BLACK	3020125205





SL-M2026/M2026W/M2060FH/M2070/SS298D	O1 тонер Samsung MLT-D111L	1800	MLT-D111L	BLACK	3020125243
M2020/M2020W M2070/M2070W	O1 тонер Samsung MLT-D111S	1000	MLT-D111S	BLACK	3020125280
M2625/2825/M2675/2875	O1 тонер Samsung MLT-D116L	3000	MLT-D116L	BLACK	3020125290
SCX-4655F/4655FN	O1 тонер Samsung MLT-D117S	2500	MLT-D117S	BLACK	3020125293
M3320/M4070/M3820/M3870/M4020/M4070	O1 тонер Samsung MLT-D203L	5000	MLT-D203L	BLACK	3020102629
M3825/M3875/M4025/M4075	O1 тонер Samsung MLT-D204E	10 000	MLT-D204E	BLACK	3020125296
M3325/M3375/M3825/M3875/M4025/M4075	O1 тонер Samsung MLT-D204L	5000	MLT-D204L	BLACK	3020125295
M3325/M3375/M3825/M3875/M4025/M4075	O1 барабан Samsung MLT-R204	30 000	MLT-R204		3020125297
ML-3710/SCX-5637/SCX-5737/ML-3310/SCX-4833	O1 тонер Samsung MLT-D205L	5000	MLT-D205L	BLACK	3020125278
ML-3710/SCX-5637/SCX-5737/ML-3310/SCX-4833	O1 тонер Samsung MLT-D205E	10 000	MLT-D205E	BLACK	3020125279
M2625/2825/ M2675/2875	O1 барабан Samsung R116	9000	MLT-R116		3020125291

ОРИГИНАЛНИ КОНСУМАТИВИ ЗА ЛАЗЕРНИ УСТРОЙСТВА



СЪВМЕСТИМИ МОДЕЛИ	КОНСУМАТИВ	БР. КОПИЯ	ПРОДУКТОВ №	ЦВЯТ	АПТ. НОМЕР
FS-1035MFP/DP/1135MFP/ECOSYS M2035dn/M2535dn	Кюсера тонер TK-1140	7200	TK-1140	BLACK	3020102935
P2040dn/dw	Кюсера тонер TK-1160	7200	TK-1160	BLACK	3020103015
M2040dn/M2540dn/M2640idw	Кюсера тонер TK-1170	7200	TK-1170	BLACK	3020103027
P3045dn M3145/M3645dn	Кюсера тонер TK-3160	12 500	TK-3160	BLACK	3020103008
P3055/3060dn/M3655/M3660/P3155	Кюсера тонер TK-3190	25 000	TK-3190	BLACK	3020103026
FS-1041/FS-1220MFP/FS-1320MFP	Кюсера тонер TK-1115	1600	TK-1115	BLACK	3020102995
M4125idn/M4132idn	Кюсера тонер TK-6115	15 000	TK-6115	BLACK	3020102821
TASKalfa 2552ci/2553ci	Кюсера тонер TK-8345K	20 000	TK-8345K	BLACK	3020103035
TASKalfa 2552ci/2553ci	Кюсера тонер TK-8345C	12 000	TK-8345C	CYAN	3020103036
TASKalfa 2552ci/2553ci	Кюсера тонер TK-8345M	12 000	TK-8345M	MAGENTA	3020103037
TASKalfa 2552ci/2553ci	Кюсера тонер TK-8345Y	12 000	TK-8345Y	YELLOW	3020103038



СЪВМЕСТИМИ КОНСУМАТИВИ ЗА ЛАЗЕРНИ УСТРОЙСТВА Кюсера



СЪВМЕСТИМИ МОДЕЛИ	КОНСУМАТИВ	БР. КОПИЯ	ПРОДУКТОВ №	ЦВЯТ	АПТ. НОМЕР
FS-1020/FS-1018 FS-1000/1050 KM-1500	O1 тонер Кюсера TK17/TK18/TK100	7200	TK18/TK100	BLACK	3020123070
FS1030D	O1 тонер Кюсера TK-120	7200	TK-120	BLACK	3020124800
FS1300D	O1 тонер Кюсера TK-130	3000	TK-130	BLACK	3020123076
FS-1120D/N	O1 тонер Кюсера TK-160	2500	TK-160	BLACK	3020123083
FS-1320D/N FS-1370DN	O1 тонер Кюсера TK-170	7200	TK-170	BLACK	3020124810
FS-1041/FS-1220MFP/FS-1320MFP	O1 тонер Кюсера TK-1115	1600	TK-1115	BLACK	3020123091
FS-1061DN/FS-1325MFP	O1 тонер Кюсера TK-1125	2100	TK-1125	BLACK	3020123090
FS-1035 /1135 M2035	O1 тонер Кюсера TK-1140	7200	TK-1140	BLACK	3020123093
ECOSYS M2135dn/ M2635dn/ M2735dw/ P2235dn/ P2235dw	O1 тонер Кюсера TK-1150	3000	TK1150	BLACK	3020123110
P2040dn/dw	O1 тонер Кюсера TK-1160	7200	TK-1160	BLACK	3020124816
M2040dn/M2540dn/M2640idw	O1 тонер Кюсера TK-1170	7200	TK-1170	BLACK	3020124824
FS-2100D/FS-2100DN/ ECOSYS M3040dn/3540dn/ (FS-4100DN/4200DN/4300DN)	O1 тонер Кюсера TK-3100	12 500	TK-3100	BLACK	3020123106
P3045dn/M3145dn/M3645dn/P3145dn	O1 тонер Кюсера TK-3160	12 500	TK-3160	BLACK	3020124825
P3055/3060dn/M3655/M3660/P3155	O1 тонер Кюсера TK-3190	25 000	TK-3190	BLACK	3020120819
M5526cdn/cdw P5026cdn/cdw	O1 тонер Кюсера TK-5240	4000	TK-5240	BLACK	3020123107
M5526cdn/cdw P5026cdn/cdw	O1 тонер Кюсера TK-5240	3000	TK-5240	CYAN	3020123102
M5526cdn/cdw P5026cdn/cdw	O1 тонер Кюсера TK-5240	3000	TK-5240	MAGENTA	3020123103
M5526cdn/cdw P5026cdn/cdw	O1 тонер Кюсера TK-5240	3000	TK-5240	YELLOW	3020123104





Lexmark **ОРИГИНАЛНИ КОНСУМАТИВИ ЗА ЛАЗЕРНИ УСТРОЙСТВА**

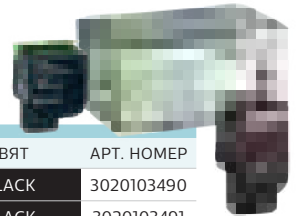

СЪВМЕСТИМИ МОДЕЛИ	КОНСУМАТИВ	БР. КОПИЯ	ПРОДУКТОВ №	ЦВЯТ	АРТ. НОМЕР
MS310/MS410/MS410/MS510/MS610	Lexmark тонер 50F2000	1500	50F2000	BLACK	3020103490
MS310/MS410/MS410/MS510/MS610	Lexmark тонер 50F2H00	5000	50F2H00	BLACK	3020103491
MS317dn/MX317dn/MX417dn/MX417de/MS517dn/MX517de	Lexmark тонер 51B2000	2500	51B2000	BLACK	3020103580
MS417dn/MX417de/MS517dn/MX517de/MS617dn/MX617de	Lexmark тонер 51B2H00	8500	51B2H00	BLACK	3020103581
MS331dn/MS431dn/MS431dw/MX331adn/MX431	Lexmark тонер 55B2000	3000	55B2000	BLACK	3020103209
MS321/MS421/MS521/MS621	Lexmark тонер 56F2000	6000	56F2000	BLACK	3020103202
MS312/MS315/MS415	Lexmark тонер 51F2H00	5000	51F2H00	BLACK	3020103497
MS31X/MS41X/MS51X/MS61X/MX31X/MX41X/MX51X/MX61X	Lexmark барабан 50F0Z00	60 000	50F0Z00		3020103492
CS317dn/CS417dn/CS517de/CX317dn/CX417de/CX517de	Lexmark тонер 71B20K0	3000	71B20K0	BLACK	3020103590
CS317dn/CS417dn/CS517de/CX317dn/CX417de/CX517de	Lexmark тонер 71B20C0	2300	71B20C0	CYAN	3020103591
CS317dn/CS417dn/CS517de/CX317dn/CX417de/CX517de	Lexmark тонер 71B20M0	2300	71B20M0	MAGENTA	3020103592
CS317dn/CS417dn/CS517de/CX317dn/CX417de/CX517de	Lexmark тонер 71B20Y0	2300	71B20Y0	YELLOW	3020103593
B2236dw/MB2236adw	Lexmark тонер B222000	1200	B222000	BLACK	3020103618
B2236dw/MB2236adw	Lexmark тонер B222H00	3000	B222H00	BLACK	3020103603
B2236dw/MB2236adw	Lexmark тонер B232000	3000	B232000	BLACK	3020103601
B2338dw/B2442dw/B2546/B2650/M3250/MS321dn/MS421/MS521/MB2338adw/MX321/MX421/MX521	Lexmark барабан 56F0Z00	60 000	56F0Z00		3020103608
B2442dw/B2546dn/B2650dn/MB2442/MB2546/MB2650	Lexmark тонер B242H00	6000	B242H00	BLACK	3020103171
C2325dw/C2425dw/C2535dw/MC2325adw/MC2425adw	Lexmark тонер C2320K0	1000	C2320K0	BLACK	3020103604
C2325dw/C2425dw/C2535dw/MC2325adw/MC2425adw	Lexmark тонер C2320C0	1000	C2320C0	CYAN	3020103605
C2325dw/C2425dw/C2535dw/MC2325adw/MC2425adw	Lexmark тонер C2320M0	1000	C2320M0	MAGENTA	3020103606
C2325dw/C2425dw/C2535dw/MC2325adw/MC2425adw	Lexmark тонер C2320Y0	1000	C2320Y0	YELLOW	3020103607
C2425dw/C2535dw/ MC2425adw/MC2535adwe/MC2640adwe	Lexmark тонер C242XK0	6000	C242XK0	BLACK	3020103620
C2425dw/C2535dw/ MC2425adw/MC2535adwe/MC2640adwe	Lexmark тонер C242XC0	3500	C242XC0	CYAN	3020103621
C2425dw/C2535dw/ MC2425adw/MC2535adwe/MC2640adwe	Lexmark тонер C242XM0	3500	C242XM0	MAGENTA	3020103622
C2425dw/C2535dw/ MC2425adw/MC2535adwe/MC2640adwe	Lexmark тонер C242XY0	3500	C242XY0	YELLOW	3020103623
C3224/C3326/MC3224/MC3326	Lexmark тонер C3220K0	1500	C3220K0	BLACK	3020103301
C3224/C3326/MC3224/MC3326	Lexmark тонер C3220C0	1500	C3220C0	CYAN	3020103302
C3224/C3326/MC3224/MC3326	Lexmark тонер C3220M0	1500	C3220M0	MAGENTA	3020103303
C3224/C3326/MC3224/MC3326	Lexmark тонер C3220Y0	1500	C3220Y0	YELLOW	3020103304



Office1 **СЪВМЕСТИМИ КОНСУМАТИВИ ЗА ЛАЗЕРНИ УСТРОЙСТВА LEXMARK**



СЪВМЕСТИМИ МОДЕЛИ	КОНСУМАТИВ	БР. КОПИЯ	ПРОДУКТОВ №	ЦВЯТ	АРТ. НОМЕР
E120/E120n	O1 тонер Lexmark	2000	12016SE	BLACK	3020124910
MS310/MS410/MS510/MS610/MS312/MS315/MS415	O1 тонер Lexmark	5000	50F2H00	BLACK	3020120003
MS410dn/MS410d/MS415dn/MS510dn/MS610	O1 тонер Lexmark	10 000	50F2X00	BLACK	3020120939
MS317dn/MX317dn/MS417dn/MX417de/MS517dn/MX517de	O1 тонер Lexmark	2500	51B2000	BLACK	3020120005
MS417dn/MX417de/MS517dn/MX517de/MS617dn/MX617de	O1 тонер Lexmark	8500	51B2H00	BLACK	3020123940
MX310dn/MX410de/MX510de/MX511	O1 тонер Lexmark	10 000	60F2H00	BLACK	3020124955
MX611de/MX611dhe/MX511de/MX511dhe/MX511dte/MX510de	O1 тонер Lexmark	20 000	60F2X00	BLACK	3020124957
MX310dn/MX410de/MX510de/MX511/MX611	O1 барабан Lexmark	60 000	50F0Z00		3020124956
E250/E35X series	O1 тонер Lexmark	3500	E250A11E	BLACK	3020124915
E260/E260D/E360/E360D/E360DN/E460	O1 тонер Lexmark	3500	E260A11E	BLACK	3020124935
X203/X204 series	O1 тонер Lexmark	2500	X203A11G	BLACK	3020124940
X264dn/X363dn/X364dn/X364dw	O1 тонер Lexmark	9000	X264H11G		3020124916





ОРИГИНАЛНИ КОНСУМАТИВИ ЗА ЛАЗЕРНИ УСТРОЙСТВА



СЪВМЕСТИМИ МОДЕЛИ	КОНСУМАТИВ	БР. КОПИЯ	ПРОДУКТОВ №	ЦВЯТ	АПТ. НОМЕР
BIZHUB 3320	Minolta тонер TNP-41	10 000	A6WT00H	BLACK	3020104132
BIZHUB C3100P	Minolta тонер TNP50K	4700	A0X5154	BLACK	3020104135
BIZHUB C3100P	Minolta тонер TNP50C	4700	A0X5454	CYAN	3020104136
BIZHUB C3100P	Minolta тонер TNP50M	4700	A0X5354	MAGENTA	3020104137
BIZHUB C3100P	Minolta тонер TNP50Y	4700	A0X5254	YELLOW	3020104138
BIZHUB C3110	Minolta тонер TNP51K	5000	A0X5155	BLACK	3020104155
BIZHUB C3110	Minolta тонер TNP51C	5000	A0X5455	CYAN	3020104156
BIZHUB C3110	Minolta тонер TNP51M	5000	A0X5355	MAGENTA	3020104157
BIZHUB C3110	Minolta тонер TNP51Y	5000	A0X5255	YELLOW	3020104158
BIZHUB 360i/300i	Minolta тонер TN330	25 000	AC7A05H	BLACK	3020100744
BIZHUB 4000i/4020i/5000i/5020i	Minolta тонер TNP76	12 000	ACF0050	BLACK	3020100850
BIZHUB C250i/C350i/C360i	Minolta тонер TN328K	28 000	AAV8150	BLACK	3020104124
BIZHUB C250i/C350i/C360i	Minolta тонер TN328C	28 000	AAV8450	CYAN	3020104127
BIZHUB C250i/C350i/C360i	Minolta тонер TN328M	28 000	AAV8350	MAGENTA	3020104128
BIZHUB C250i/C350i/C360i	Minolta тонер TN328Y	28 000	AAV8250	YELLOW	3020104129
BIZHUB C227	Minolta тонер TN227K	24 000	ACVH150	BLACK	3020104240
BIZHUB C227	Minolta тонер TN227C	24 000	ACVH450	CYAN	3020104241
BIZHUB C227	Minolta тонер TN227M	24 000	ACVH350	MAGENTA	3020104242
BIZHUB C227	Minolta тонер TN227Y	24 000	ACVH250	YELLOW	3020104243
BIZHUB C3320i	Minolta тонер TNP80K	13 000	AAJW152	BLACK	3020104230
BIZHUB C3320i	Minolta тонер TNP80C	9000	AAJW452	CYAN	3020104231
BIZHUB C3320i	Minolta тонер TNP80M	9000	AAJW352	MAGENTA	3020104232
BIZHUB C3320i	Minolta тонер TNP80Y	9000	AAJW252	YELLOW	3020104233
BIZHUB 215	Minolta тонер TN118	2 X 12 000	A3VW050	BLACK	3020103981
BIZHUB 223/283	Minolta тонер TN-217	17 500	A202031	BLACK	3020104014
C224/C284/C364	Minolta тонер TN-321K	27 000	A33K150	BLACK	3020104100
C258/C308/C368	Minolta тонер TN-324K	28 000	A8DA150	BLACK	3020104170
C258/C308/C368	Minolta тонер TN-324C	26 000	A8DA450	CYAN	3020104172
C258/C308/C368	Minolta тонер TN-324M	26 000	A8DA350	MAGENTA	3020104173
C258/C308/C368	Minolta тонер TN-324Y	26 000	A8DA250	YELLOW	3020104174



Office 1 СЪВМЕСТИМИ КОНСУМАТИВИ ЗА ЛАЗЕРНИ УСТРОЙСТВА KONICA MINOLTA

СЪВМЕСТИМИ МОДЕЛИ	КОНСУМАТИВ	БР. КОПИЯ	ПРОДУКТОВ №	ЦВЯТ	АПТ. НОМЕР
BIZHUB 162/163/210/211	Minolta тонер TN114	11 000	TN-114	BLACK	3020123630
BIZHUB 215	Minolta тонер TN118	12 000	TN-118	BLACK	3020123629
20/20P	Minolta тонер TNP24	8000	TNP-24	BLACK	3020120708
BIZHUB C227/C287	Minolta тонер TN221K	24 000	TN-221	BLACK	3020120743
BIZHUB C227/C287	Minolta тонер TN221C	21 000	TN-221	CYAN	3020120744
BIZHUB C227/C287	Minolta тонер TN221M	21 000	TN-221	MAGENTA	3020120745
BIZHUB C227/C287	Minolta тонер TN221Y	21 000	TN-221	YELLOW	3020120746



ОКИ® ОРИГИНАЛНИ КОНСУМАТИВИ ЗА МАТРИЧНИ ПРИНТЕРИ

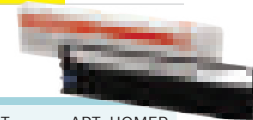

СЪВМЕСТИМИ МОДЕЛИ	КОНСУМАТИВ	БР. СИМВОЛА	ПРОДУКТОВ №	ЦВЯТ	АПТ. НОМЕР
ML182/183/184/192/280/320/321/3320/3321	Лента OKI	4 000 000	9002303	BLACK	3010101005
ML 1120 ML 1190	Лента OKI	4 000 000	19970101	BLACK	3010101035
ML5520/5521/5590	Лента OKI	4 000 000	1126301	BLACK	3010101050



Office 1 СЪВМЕСТИМИ КОНСУМАТИВИ ЗА МАТРИЧНИ ПРИНТЕРИ OKI



СЪВМЕСТИМИ МОДЕЛИ	КОНСУМАТИВ	БР. СИМВОЛА	ЦВЯТ	АПТ. НОМЕР
ML 1120 ML 1190	Лента OKI	4 000 000	BLACK	3010125416
ML182/183/184/192/280/320/321/3320/3321	Лента OKI	4 000 000	BLACK	3010125300





СЪВМЕСТИМИ КОНСУМАТИВИ ЗА КАЛКУЛАТОРИ CITIZEN



СЪВМЕСТИМИ МОДЕЛИ	КОНСУМАТИВ	ПРОДУКТОВ №	ЦВЯТ	АРТ. НОМЕР
Epson IR40T/Citizen CX 23/88/121/126 Canon CP13/MP120	ЛЕНТА Citizen	GR745	BLACK RED	3010122065



СЪВМЕСТИМИ КОНСУМАТИВИ ЗА МАТРИЧНИ ПРИНТЕРИ PANASONIC



СЪВМЕСТИМИ МОДЕЛИ	КОНСУМАТИВ	РАЗМЕР	ЦВЯТ	АРТ. НОМЕР
KX-P 145/1124/1150/1695	Ленна Panasonic	1.6 m/8 mm	BLACK	3010125415
KX-P 2130	Ленна Panasonic	1.6 m/8 mm	BLACK	3010125405
KX-P 170/1694/3626	Ленна Panasonic	23 m/13 mm	BLACK	3010125410



PANTUM ОРИГИНАЛНИ КОНСУМАТИВИ ЗА ЛАЗЕРНИ УСТРОЙСТВА



СЪВМЕСТИМИ МОДЕЛИ	КОНСУМАТИВ	БР. КОПИЯ	ПРОДУКТОВ №	ЦВЯТ	АРТ. НОМЕР
P2200/P2500 series/M6500 series/M6600 series	Pantum монер A-210EV	1600	PA-210EV	BLACK	3020105101
P3300/M7100/M7200/M7300	Pantum монер TL-410H	3000	TL-410H	BLACK	3020105100
P2509/M6509/M6559N/M6609/M6559	Pantum монер PD-219	1600	PD-219	BLACK	3020100818
P3010/P3300/M6700/M7100/M6800FDW/M7200/M7300	Pantum монер TL410X	6000	TL410X	BLACK	3020105105
M7105DN/M7105DW/P3305DN/P3305DW	Pantum монер TL-425X	6000	TL-425X	BLACK	3020105103



ОРИГИНАЛНИ КОНСУМАТИВИ ЗА ЛАЗЕРНИ УСТРОЙСТВА

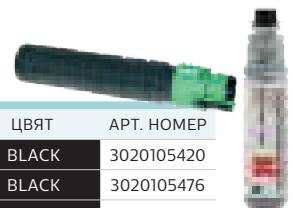

СЪВМЕСТИМИ МОДЕЛИ	КОНСУМАТИВ	БР. КОПИЯ	ПРОДУКТОВ №	ЦВЯТ	АРТ. НОМЕР
AFICIO MP161/171 AFICIO 1515	Ricoh монер 1270D	7000	TYPE 1270D	BLACK	3020105420
MP-2014/2014D/2014AD	Ricoh монер MP-2014	12 000	MP-2014	BLACK	3020105476
MP 2501SP	Ricoh монер MP2501SP	9000	MP-2501	BLACK	3020105710
AFICIO SP 330DN/330SN/330SFN	Ricoh монер SP330SN	7000	408281	BLACK	3020105778
AFICIO SP 3600/3610/4500	Ricoh монер SC SP4500E	6000	407340	BLACK	3020105779



СЪВМЕСТИМИ КОНСУМАТИВИ ЗА ЛАЗЕРНИ УСТРОЙСТВА RICOH



СЪВМЕСТИМИ МОДЕЛИ	КОНСУМАТИВ	БР. КОПИЯ	ПРОДУКТОВ №	ЦВЯТ	АРТ. НОМЕР
RICOH AFICIO SP230	O1 монер Ricoh SP230SFNW	3000	SP230SFNW	BLACK	3020123274
RICOH SP200	O1 монер Ricoh SP200	2600	TYPE SP	BLACK	3020123265
RICOH SP 311	O1 монер Ricoh SP311LE	3500	407249	BLACK	3020123263
RICOH SP330SN/ SP330SN/330SFN	O1 монер Ricoh SP330SN	7000	408281	BLACK	3020123262



КОНСУМАТИВИ ЗА 3D ПЕЧАТ

КОНСУМАТИВ	БР. КОПИЯ	ПРОДУКТОВ №	ЦВЯТ	АРТ. НОМЕР
Консуматив за 3D писалка	100 m	PLC	20 цвята	3030160023
Консуматив за 3D писалка	50 m	PLC	10 цвята	3030160022
Консуматив за 3D принтер	1 kg	ABS 1.75	зелен	3030160011
Консуматив за 3D принтер	1 kg	ABS 1.75	бял	3030160014
Консуматив за 3D принтер	1 kg	ABS 1.75	жълт	3030160015
Консуматив за 3D принтер	1 kg	ABS 1.75	син	3030160013
Консуматив за 3D принтер	1 kg	ABS 1.75	червен	3030160012
Консуматив за 3D принтер	1 kg	ABS 1.75	черен	3030160010
Консуматив за 3D принтер	1 kg	PLA 1.75	черен	3030160016
Консуматив за 3D принтер	1 kg	PLA 1.75	син	3030160019
Консуматив за 3D принтер	1 kg	PLA 1.75	жълт	3030160021
Консуматив за 3D принтер	1 kg	PLA 1.75	червен	3030160018
Консуматив за 3D принтер	1 kg	PLA 1.75	бял	3030160020





ХЕГОХ ОРИГИНАЛНИ КОНСУМАТИВИ ЗА ЛАЗЕРНИ УСТРОЙСТВА

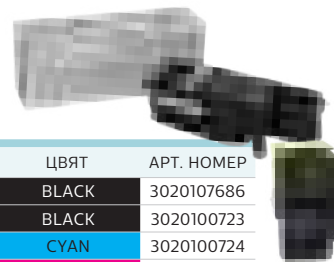

СЪВМЕСТИМИ МОДЕЛИ	КОНСУМАТИВ	БР. КОПИЯ	ПРОДУКТОВ №	ЦВЯТ	АПТ. НОМЕР
WC 5325/5330/5335	Хегох тонер 006R01160	30 000	006R01160	BLACK	3020107686
C310/315	Хегох тонер 006R04368	8000	006R04368	BLACK	3020100723
C310/315	Хегох тонер 006R04369	5500	006R04369	CYAN	3020100724
C310/315	Хегох тонер 006R04370	5500	006R04370	MAGENTA	3020100734
C310/315	Хегох тонер 006R04371	5500	006R04371	YELLOW	3020100735
WorkCentre 5019/5021	Хегох тонер 006R01573	9000	006R01573	BLACK	3020107263
C230/C235	Хегох тонер 006R04395	3000	006R04395	BLACK	3020120678
C230/C235	Хегох тонер 006R04396	2500	006R04396	CYAN	3020120679
C230/C235	Хегох тонер 006R04397	2500	006R04397	MAGENTA	3020120680
C230/C235	Хегох тонер 006R04398	2500	006R04398	YELLOW	3020120681
B225/B230/B235	Хегох тонер 006R04403	3000	006R04403	BLACK	3020107974
B225/B230/B235	Хегох тонер 006R04404	6000	006R04404	BLACK	3020100678
WorkCentre 3315/3325	Хегох тонер 106R02310	5000	106R02310	BLACK	3020107805
Phaser 6020/6022/WorkCentre 6025/6027	Хегох тонер 106R02760	1000	106R02760	CYAN	3020107763
Phaser 6020/6022/WorkCentre 6025/6027	Хегох тонер 106R02761	1000	106R02761	MAGENTA	3020107764
Phaser 6020/6022/WorkCentre 6025/6027	Хегох тонер 106R02762	1000	106R02762	YELLOW	3020107765
Phaser 6020/6022/WorkCentre 6025/6027	Хегох тонер 106R02763	2000	106R02763	BLACK	3020107762
Phaser 3020/WorkCentre 3025	Хегох тонер 106R02773	1500	106R02773	BLACK	3020107796
Phaser 3052/3260/WorkCentre 3215/3225	Хегох тонер 106R02778	3000	106R02778	BLACK	3020107845
Phaser 3052/3260/WorkCentre 3215/3225	Хегох барабан 101R00474	10 000	101R00474		3020107847
Phaser 3020/WorkCentre 3025	Хегох тонер 106R03048	2x1500	106R03048	BLACK	3020107798
Versalink B7000 series	Хегох тонер 106R03396	30 000	106R03396	BLACK	3020107895
VersaLink C400/C405	Хегох тонер 106R03520	5000	106R03520	BLACK	3020107896
Phaser 3330/WC 3335/3345	Хегох тонер 106R03623	15 000	106R03623	BLACK	3020107885
Phaser 3330/WorkCentre 3335/3345	Хегох барабан 101R00555	30 000	101R00555	BLACK	3020107886
B210/B205/B215	Хегох тонер 106R04348	3000	106R04348	BLACK	3020107945
B210/B205/B215	Хегох тонер 106R04349	6000	106R04349	BLACK	3020107946
B210/B205/B215	Хегох барабан 101R00664	10 000	101R00664		3020107501
Versalink C7020/C7025/C7030	Хегох тонер 106R03745	23 600	106R03745	BLACK	3020107920
Versalink C7020/C7025/C7030	Хегох тонер 106R03748	16 500	106R03748	CYAN	3020107921
Versalink C7020/C7025/C7030	Хегох тонер 106R03747	16 500	106R03747	MAGENTA	3020107922
Versalink C7020/C7025/C7030	Хегох тонер 106R03746	16 500	106R03746	YELLOW	3020107923



Office1 СЪВМЕСТИМИ КОНСУМАТИВИ ЗА ЛАЗЕРНИ УСТРОЙСТВА ХЕГОХ



СЪВМЕСТИМИ МОДЕЛИ	КОНСУМАТИВ	БР. КОПИЯ	ПРОДУКТОВ №	ЦВЯТ	АПТ. НОМЕР
WorkCentre PE220 BK	О1 тонер Хегох 013R00621	3000	013R00621	BLACK	3020125475
WorkCentre 3119	О1 тонер Хегох 013R00625	3000	013R00625	BLACK	3020125435
Phaser 3117/3122/3124/3125	О1 тонер Хегох 106R01159	3000	106R01159	BLACK	3020125410
Phaser 3250	О1 тонер Хегох 106R01374	5000	106R01374	BLACK	3020125500
Phaser 3100	О1 тонер Хегох 106R01379	4000	106R01379	BLACK	3020125507
WorkCentre 3210N/3220DN	О1 тонер Хегох 106R01487	4000	106R01487	BLACK	3020125550
Phaser 3010/Phaser 3040B/WC 3045	О1 тонер Хегох 106R02182	2300	106R02182	BLACK	3020125570
Phaser 3320	О1 тонер Хегох 106R02304		106R02304	BLACK	3020125611
Phaser 3320	О1 тонер Хегох 106R02306	11 000	106R02306	BLACK	3020125596
WorkCentre 3315/3325	О1 тонер Хегох 106R02310	5000	106R02310	BLACK	3020123672
WorkCentre 3325	О1 тонер Хегох 106R02312	11 000	106R02312	BLACK	3020125592
Phaser 3020/WorkCentre 3025	О1 тонер Хегох 106R02773	1500	106R02773	BLACK	3020125604
Phaser 3052/3260/WorkCentre 3215/3225	О1 тонер Хегох 106R02778	3000	106R02778	BLACK	3020125610
Phaser 3052/3260/WC 3215/3225	О1 барабан Хегох 101R00474	10 000	101R00474	BLACK	3020123659
WorkCentre 3335/3345/Phaser 3330	О1 тонер Хегох 106R03623	15 000	106R03623	BLACK	3020125620
B210/B205/B215	О1 тонер Хегох 106R04348	3000	106R04348	BLACK	3020125605
Phaser 3140/3155/3160	О1 тонер Хегох 108R00909	2500	108R00909	BLACK	3020125508
Phaser 3200MFP	О1 тонер Хегох 113R00730	3000	113R00730	BLACK	3020125430





ДЖОБЕН КАЛКУЛАТОР

Модел AS-8,
8-разряден

2060100021



- » Горната и долната част, както и твърдият капак са изработени от рециклирани материали Canon.
- » Отварящ се до 360-градуса здрав капак.
- » Голям LCD дисплей.



Canon

ПРЕНОСИМ КАЛКУЛАТОР

Модел LS10TEGDBL,
10-разряден

2060100042



- » Дисплей: LCD.
- » Key Roll-Over: бързо въвеждане.
- » Rate Set, Local, Euro: преобразуване на валута.
- » Двойно захранване.
- » Размери: 122 x 78 x 14 mm.



Canon

ПРЕНОСИМ КАЛКУЛАТОР

Модел LS-39E,
8-разряден

2060100040



- » Функция за преобразуване в евро.
- » Отварящ се на 360 градуса предпазен твърд капак.
- » Смяна на знака +/-.
- » Клавиш за смяна на процент %.



Модел LS-270H,
8-разряден

2060100041



- » Дисплей: Extra large LCD.
- » Двойно захранване.
- » Размери: 102 x 61 x 10 mm.

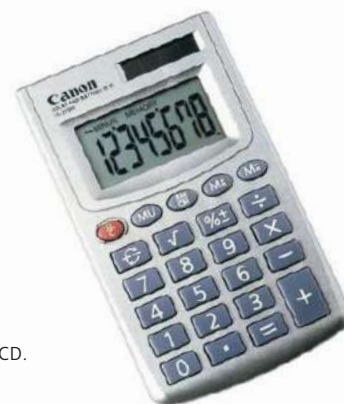

Canon

НАСТОЛЕН КАЛКУЛАТОР

Модел AS-120 II,
12-разряден

2060120158



- » Дисплей: LCD.
- » Key Roll-Over: бързо въвеждане.
- » Rate Set, Local, Euro: преобразуване на валута.
- » Клавиатура: пластмасови клавиши.
- » Двойно захранване.
- » Размери: 145 x 100 x 33.5 mm.



Canon

НАСТОЛЕН КАЛКУЛАТОР

Модел AS-1200,
12-разряден

2060120049



- » Дисплей: LCD.
- » Функции: корен квадратен, сума, процент.
- » Key Roll-Over: бързо въвеждане.
- » Двойно захранване.
- » Автоматично изключване.
- » Размери: 145 x 100 x 33.5 mm.



Canon



НАСТОЛЕН КАЛКУЛАТОР

Canon

Модел AS-2200,
12-разряден

2060120051



- » Дисплей: LCD.
- » Key Roll-Over: бързо въвеждане.
- » Rate Set, Local, Euro: преобразуване на валута.
- » Двойно захранване.
- » Автоматично изключване.
- » Размери: 198 x 140 x 34 mm.



НАСТОЛЕН КАЛКУЛАТОР

Canon

Модел AS-220RTS,
12-разряден

2060120159



- » Дисплей: LCD.
- » Клавиатура: изработена от рециклирани материали на Canon.
- » Размери: 150 x 134 x 36 mm.

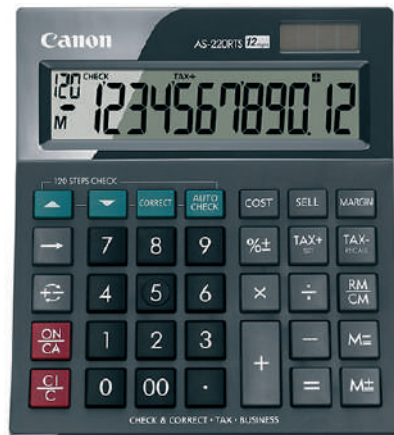

НАСТОЛЕН КАЛКУЛАТОР

Canon

Модел AS-2400,
14-разряден

2060140011



- » Дисплей: LCD.
- » Key Roll-Over: бързо въвеждане.
- » Rate Set, Local, Euro: преобразуване на валута.
- » Двойно захранване.
- » Автоматично изключване.
- » Размери: 198 x 140 x 34 mm.



НАСТОЛЕН КАЛКУЛАТОР

Canon

Модел LS-100KM,
10-разряден

• 2060120165

• 2060120166



- » Дисплей: LCD.
- » Двойно захранване.
- » Key Roll-Over: бързо въвеждане.
- » Клавиатура: пластмасови клавиши.
- » Автоматично изключване.
- » Размери: 118.5 x 83 x 22 mm.



НАСТОЛЕН КАЛКУЛАТОР

Canon

Модел LS-102TC,
10-разряден

2060120151



- » Дисплей: LCD.
- » Key Roll-Over: бързо въвеждане.
- » Rate Set, Local, Euro: преобразуване на валута.
- » Клавиатура: гумирани клавиши.
- » Двойно захранване.
- » Размери: 149 x 106 x 24 mm.



НАСТОЛЕН КАЛКУЛАТОР

Canon

Модел LS-103TC,
10-разряден

2060120153



- » Дисплей: LCD.
- » Key Roll-Over: бързо въвеждане.
- » Rate Set, Local, Euro: преобразуване на валута.
- » Клавиатура: гумирани клавиши.
- » Двойно захранване.
- » Автоматично изключване.
- » Крачета против хлъзгане.
- » Размери: 140 x 105 x 32 mm.





НАСТОЛЕН КАЛКУЛАТОР

Canon

Модел LS-122TSDBL,
12-разряден

2060120152



- » Функции за изчисляване на данъци и рентабилност.
- » Автоматично изключване.
- » Бизнес функции: разходи и маржове.
- » Тегло: 0.17 kg.

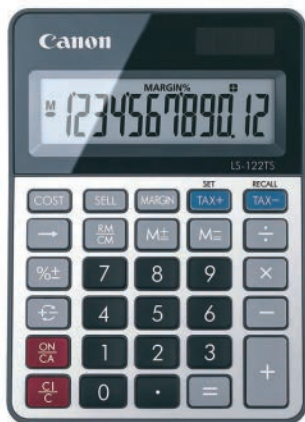

НАСТОЛЕН КАЛКУЛАТОР

Canon

Модел HS-20TSCDBL,
12-разряден

2060120154



- » Голям LCD дисплей.
- » Key Roll-Over: бързо въвеждане.
- » Rate Set, Local, Euro: преобразуване на валута.
- » Двойно захранване.
- » Автоматично изключване.
- » Размери: 179.5 x 108 x 26 mm.

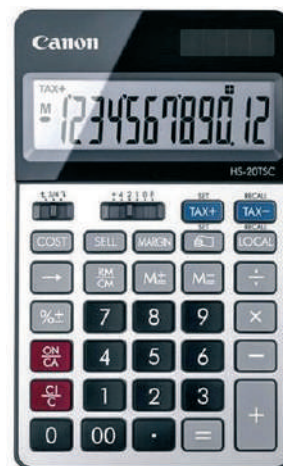

НАСТОЛЕН КАЛКУЛАТОР

Canon

Модел TS-1200TSCDBL,
12-разряден

2060120155



- » Голям LCD дисплей.
- » Key Roll-Over: бързо въвеждане.
- » Rate Set, Local, Euro: преобразуване на валута.
- » Двойно захранване.
- » Автоматично изключване.

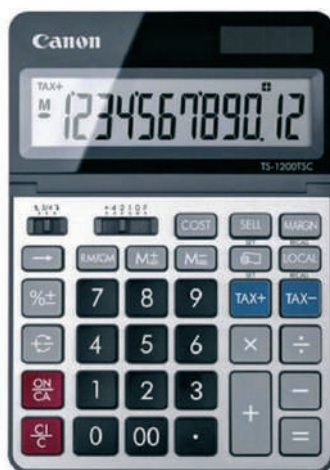

НАСТОЛЕН КАЛКУЛАТОР

Canon

Модел TX-1210E,
12-разряден

2060120157



- » Key Roll-Over: бързо въвеждане.
- » Rate Set, Local, Euro: преобразуване на валута.
- » Двойно захранване.
- » Автоматично изключване.



НАСТОЛЕН КАЛКУЛАТОР

Canon

Модел WS-1210T,
12-разряден

2060120167



- » Голям LCD дисплей.
- » Key Roll-Over: бързо въвеждане.
- » Двойно захранване.
- » Автоматично изключване след употреба.
- » Размери: 198 x 150 x 38 mm.

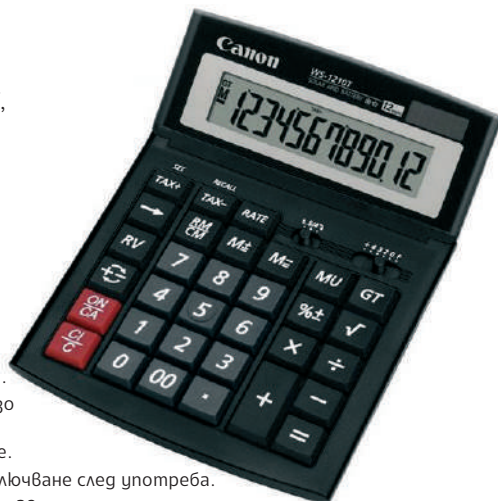

НАСТОЛЕН КАЛКУЛАТОР

Canon

Модел WS-1610T,
16-разряден

2060120156



- » Дисплей: LCD.
- » Key Roll-Over: бързо въвеждане.
- » Rate Set, Local, Euro: преобразуване на валута.
- » Двойно захранване.
- » Автоматично изключване.
- » Размери: 198 x 150 x 38 mm.





Canon

НАСТОЛЕН КАЛКУЛАТОР

Модел LS-123K,
12-разряден

- 2060120160
- 2060120161
- 2060120162
- 2060120164



- » Наклонен дисплей.
- » Знак за изчислителни команди.
- » Разделител на цифри със запетая.
- » Разделител за хиляди.
- » Функция за данъчни изчисления.
- » Изчисления с константа.

ИНЖЕНЕРЕН КАЛКУЛАТОР **Canon**

Модел F605GHWB,
10-разряден

2060140026



- » Дисплей: LCD, с 10+2 символи.
- » Функции: корен квадратен, сума, процент, данъчни изчисления, памет, тригонометрични, параболични и хиперболични.
- » Key Roll-Over: бързо въвеждане.
- » Размери: 22 x 73 x 12 mm.

ИНЖЕНЕРЕН КАЛКУЛАТОР **Canon**

Модел F-715SG,
12-разряден

- 2060140027
- 2060140028



- » Дисплей: LCD, 10+2 символи.
- » Функции: корен квадратен, сума, процент, данъчни изчисления, памет, тригонометрични, параболични и хиперболични (общо 250).
- » Клавиатура: изработена от рециклирани материали Canon.
- » Двойно захранване.
- » Автоматично изключване.
- » Размери: 165 x 80 x 14.5 mm.

НАСТОЛЕН КАЛКУЛАТОР

Модел DC-108,
8-разряден

2060120040



- » Двойно захранване.
- » Фиксиран ъглов дисплей.
- » Бутон за двойна нула.

Модел DC-110,
10-разряден

2060120041

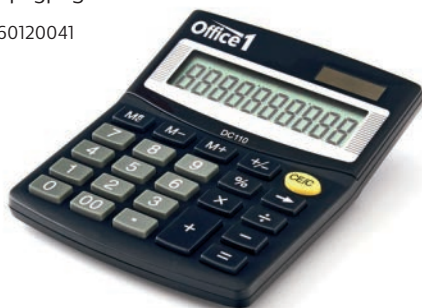

- » Двойно захранване.
- » С бутон за автоматично поставяне на 2 нули, памет с 4 функции (събиране, изваждане, отменяне, изтриване).

Модел DC-112,
12-разряден

2060120042



- » Двойно захранване.
- » Фиксиран ъглов дисплей.
- » Бутон за двойна нула.
- » Бутон за изтриване на една цифра.
- » Размери: 137 x 102 x 31 mm, 90 g.





ПРЕНОСИМ КАЛКУЛАТОР С ЛЕНТА

Модел P1,
12-разряден

2060160012



- » Ръчният калкулатор P1-DTSII от Canon гарантира лесна работа, минимум поддръжка и разпечатки с високо качество.
- » С малки размери и големи възможности.
- » Работи със захранване от батерии или от електрическата мрежа.



Canon

КАЛКУЛАТОР С ЛЕНТА

Модел MP1411-LTSC,
14-разряден

2060160015

- » Двухцветен дисплей: зелено за четни и червено за нечетни числа.
- » Функции: корен квадратен, сума, процент, данъчни изчисления, M+, M-, RM/CM - памет; +, 4, 3, 2, 0, F - селектор за десетична точка; закръгляне, дата и час.
- » Key Roll-Over: бързо въвеждане.
- » Rate Set, Local, Euro: преобразуване на валута.
- » Двойно захранване.
- » Автоматично изключване.
- » Скорост на печат: 4.3 линии в секунда.
- » Размери: 334 x 219 x 75 mm.



Canon



КАЛКУЛАТОР С ЛЕНТА

Модел MP1211,
12-разряден

2060120048



- » Двухцветен дисплей: зелено за четни и червено за нечетни числа.
- » Функции: корен квадратен, сума, процент, данъчни изчисления, M+, M-, RM/CM - памет; +, 4, 3, 2, 0, F - селектор за десетична точка; закръгляне, дата и час.
- » Двойно захранване.
- » Автоматично изключване.
- » Скорост на печат: 4.3 линии в секунда.
- » Размери: 334 x 219 x 75 mm.



Canon



КАЛКУЛАТОР С ЛЕНТА

Модел MP120-MG,
12-разряден

2060160011



- » Двухцветен дисплей: зелено за четни и червено за нечетни числа.
- » Функции: корен квадратен, сума, процент, данъчни изчисления, M+, M-, RM/CM - памет; +, 4, 3, 2, 0, F - селектор за десетична точка; закръгляне, дата и час.
- » Скорост на печат: 2.7 линии в секунда.
- » Размери: 292 x 203 x 72 mm.



Canon

АДАПТЕР

Модел AD-11

2050160113



Canon

- » Съвместим с моделите: P1-DE, P1-DTS (II); P23-DE, P23-DTS (II).



ДЖОБЕН КАЛКУЛАТОР

MILAN®

8-разряден

- 2060100032
- 2060100033
- 2060100034
- 2060100035



- » Двойно захранване.
- » 3 бутона за памет и функция за корен квадратен.
- » С включен калъф.
- » Размери: 97 x 62 x 8 mm.

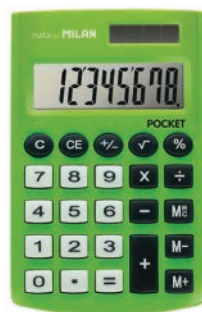
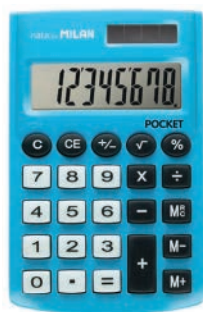

КАЛКУЛАТОР NATA

MILAN®

8-разряден



2060120123

- » С големи бутони.
- » Двойно захранване.
- » Размери: 145 x 106 x 21 mm.



10-разряден



2060120133



12-разряден



2060120146



КАЛКУЛАТОР SUNSET, АСОРТИ

MILAN®

12-разряден



2060100039

- » 4 бутона за памет и функция за корен квадратен, Grand Total.
- » Автоматично изключване.
- » Двойно захранване.
- » Размери: 116 x 163 x 37 mm.



- » Калкулаторът се предлага в 4 атрактивни цвята асорти: жълт, розов, люляк и тюркоаз.
- » При поръчка цветът на артикула се изпраща на случаен принцип.

АНТИБАКТЕРИАЛЕН НАУЧЕН КАЛКУЛАТОР ANTIBACTERIAL M240

MILAN®

- » Двухлинеен дисплей.
- » 240 интегрирани функции.
- » Корпус със стерилно покритие, което предотвратява растежа на бактерии по повърхността си, благодарение на специалния си състав със сребърни йони.
- » Брой цифри: 10+2.
- » Захранване посредством 2 батерии AAA (включени).
- » Размери: 167 x 84 x 19 mm.



- 2060140015
- 2060140016





Защо шредер?

С влизането в сила на GDPR е още по-важно всички предприятия и техните служители да имат достъп до шредер, независимо дали работят от дома или в офиса, за да избегнат последиците от нарушаване на сигурността на данните. С шредер на ваше разположение можете да сте сигурни, че всяка лична или поверителна информация е сигурно унищожена.

Какво да шредирате?

Всички шредери могат да помогнат за спазването на GDPR чрез сигурно унищожаване на хартиени документи, съдържащи поверителна информация, като например лични данни, досиета на служители, ведомости за заплати и финансови документи, данни за клиенти и др.

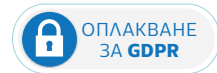

Избор на подходящ шредер

1. Къде ще се използва шредерът?



Хоум офис и работно място
1 потребител



Малък офис
1–3 потребители
3–5 потребители



Офис и отгел
5+ потребители
10+ потребители

2. Какво ниво на сигурност ви е необходимо?

Защитете поверителните си документи, като ги направите невъзможни за четене или възстановяване. По-малките частици означават по-голяма сигурност и по-ефективно използване на капацитета на контейнера на шредера. Това води до по-малко изпразване на машината, което ви позволява да унищожите повече.

Обикновен ▶

Рязане на ленти
P-1 и P-2 ≤ 100
ленти
за лист A4

По-силен ▶

Кръстосано рязане
P-3 и P-4 ≥ 300
частици
за лист A4

Средно силен ▶

Мини рязане
P-4 ≥ 1000
частици
за лист A4

Най-силен ▶

Мини рязане
P-5 ≥ 2000
частици
за лист A4

3. Какъв вид шредер би бил подходящ за вашите потребности?

Ръчен

Идеалното решение за служителите да унищожават поверителните си документи незабавно, без да оставят излишна хартия на бюрото или в принтера.



Автоматичен

Идеален вариант, ако предпочитате да раздробявате всичко наведнъж. Просто заредете, натиснете play и си тръгнете!



Хибриден

Съчетава най-доброто от автоматичното и ръчното унищожаване в една машина – шредира незабавно и ви позволява да продължите работата си, докато унищожаването е в ход.



4. Какви предимства бихте искали да получите от своя шредер?

Наред с многобройните възможности за избор на производителност на шредера и нива на сигурност, има и много функции, които правят шредерирането по-продуктивно в дома или на работното място. Когато помислите къде ще бъде разположен шредера и кой ще го използва, може да се наложи да вземете предвид някои допълнителни потребности.

Предотвратяване на задръствания



Автоматично предотвратява задръствания и се справя с трудни задачи.



Автоматично спира и обръща, ако се получи засядане на хартия.



Спира шредерирането моментално в случай, че ръка докосне входа за хартия.



Премахва задръстванията с хартия и се справя с трудни задачи.



Уведомява ви, когато може да се унищожат още листове и свежда прекъсванията до минимум.



Намалява го минимум шумовите смущения – идеален за споделени работни пространства.

Шрегерите AutoMax предлагат изключително лесно унищожаване на голям набор от документи само с натискането на един бутон. Заредете машината, натиснете „старт“ и я оставете да свърши работата вместо вас!



AutoMax 600M | 600 листа

2030280089



89 cm

ПОДХОДЯЩ ЗА 10+ ПОТРЕБИТЕЛИ

- » Унищожава 600 листа автоматично, 14 листа ръчно.
- » Вграден икономичен режим SleepMode.
- » Система Anti-Jam Auto-Reverse, подходяща за работа без засягане.
- » Режим SmartLock за автоматично заключване на чекмежето с цел предотвратяване на достъпа по време на работа.
- » Притежава технология за тихо унищожаване Silentshred.
- » Напречно разрязване (P-5).

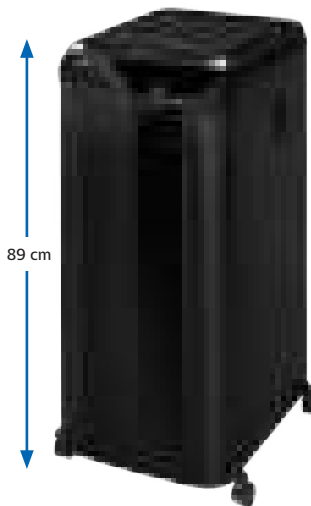

89 cm

AutoMax 550C | 550 листа

2030280060



ПОДХОДЯЩ ЗА 10+ ПОТРЕБИТЕЛИ

- » Унищожава 550 листа автоматично, 14 листа ръчно.
- » Функцията Sleep Mode изключва машината автоматично, след като не се използва известно време.
- » SmartLock система за блокиране достъпа до документите в него.
- » Работи без прекъсване за по-голямо удобство.
- » Кръстосано разрязване (P-4).

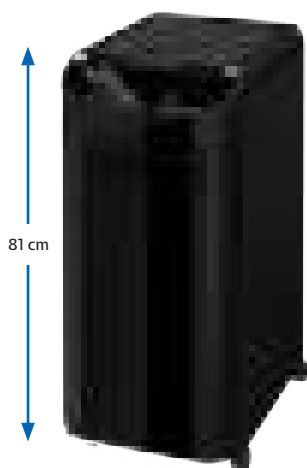

81 cm

AutoMax 350C | 350 листа

2030280063



ПОДХОДЯЩ ЗА 5+ ПОТРЕБИТЕЛИ

- » Унищожава 350 листа автоматично, 12 листа ръчно.
- » Функцията Sleep Mode изключва машината автоматично, след като не се използва известно време.
- » SmartLock система за блокиране достъпа до документите в него.
- » Работи без прекъсване за по-голямо удобство.
- » Кръстосано разрязване (P-4).

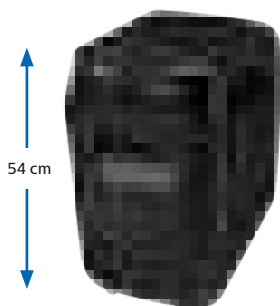

54 cm

AutoMax 150C | 150 листа

2030280077



ПОДХОДЯЩ ЗА 1-3 ПОТРЕБИТЕЛИ

- » Унищожава 150 листа за приблизително 6 минути и 8 листа ръчно.
- » Тих работен процес.
- » Функцията Sleep Mode изключва машината, след като не се използва.
- » Раздробява хартията на частички (4 x 38 mm), всеки лист A4 е раздробен на приблизително 400 парченца.
- » Кръстосано разрязване (P-4).



67 cm

AutoMax 100M | 150 листа

2030280074



ЗА ПЕРСОНАЛНА УПОТРЕБА

- » Хибридна комбинация от автоматично и ръчно раздробяване: 100 листа автоматично и 10 листа ръчно.
- » Тих работен процес.
- » Функцията Sleep Mode изключва машината, след като не се използва.
- » Разрязване 4 x 10 mm (DIN P-4); разрязва всеки лист A4 на 1000+ частици.
- » Мини разрязване (P-4).

Модел	Продължителност на работа (включен/изключен)	Капацитет (брой листове, 70 g/m ²)	Вид разрязване	Размер на частичците	DIN	Обем на кошчето (L)	Дебелина на Входа	Унищожава	Размери (ВxШxД)	Гаранция (машина/ножове)
600M	Непрекъсната	600/14	Напречно	2 x 12 mm	P-5	83	230 mm		890 x 441 x 578	2/7 години
550C	Непрекъсната	550/14	Кръстосано	4 x 38 mm	P-4	83	230 mm		890 x 441 x 578	2/20 години
350C	45/30 мин.	350/12	Кръстосано	4 x 38 mm	P-4	68	230 mm		813 x 390 x 578	2/20 години
150C	12/25 мин.	150/8	Кръстосано	4 x 38 mm	P-4	32	230 mm		542 x 346 x 507	2/5 години
100M	15/35 мин.	100/10	Мини	4 x 10 mm	P-4	23	220 mm		673 x 384 x 365	2/7 години

Automax 90M Mini P4 Soho | 9 листа

2106090002



ЗА ПЕРСОНАЛНА УПОТРЕБА

- » За употреба в домашни условия или в офиса.
- » Може да унищожи до 9 (70 g) листа едновременно чрез Mini-Cut отрязъци с размери 4 x 12 mm с ниво на сигурност P-4.
- » Унищожава кламери, телчета и кредитни карти.
- » Обем на коша: 17 l.

Automax 80M Mini P4 Soho | 8 листа

2106090001



ЗА ПЕРСОНАЛНА УПОТРЕБА

- » За употреба в домашни условия или в офиса.
- » Може да унищожи до 8 (70 g) листа едновременно чрез Mini-Cut отрязъци с размери 4 x 12 mm с ниво на сигурност P-4.
- » Унищожава кламери, телчета и кредитни карти.
- » Обем на коша: 17 l.

Модел	Продължителност на работа (включен/изключен)	Капацитет (брой листове, 70 g/m ²)	Вид разрязване	Размер на частиците	DIN	Обем на кошчето (L)	Дебелина на входа	Раздробява	Размери (ВхШхД)	Гаранция (машина/ножове)
90M Mini P4 Soho	Непрекъсната	9	Мини	4 x 12 mm	P-4	17	220 mm		515 x 340 x 245	1/3 години
80M Mini P4 Soho	Непрекъсната	8	Мини	4 x 12 mm	P-4	17	220 mm		515 x 250 x 340	2/5 години

100% защита от загръстване



Лесни за употреба shredери със 100% защита от загръстване: разрязват и се справят лесно с неогре поставена хартия, която спада към определения капацитет.

- Патентована Silentshred технология за изключително тиха работа: идеален за офиса.
- Safesense технологията за автоматично спиране на раздробяването.



Powershred® 225Ci | 24 листа

2030280017

ПОДХОДЯЩ ЗА 5+ ДУШИ

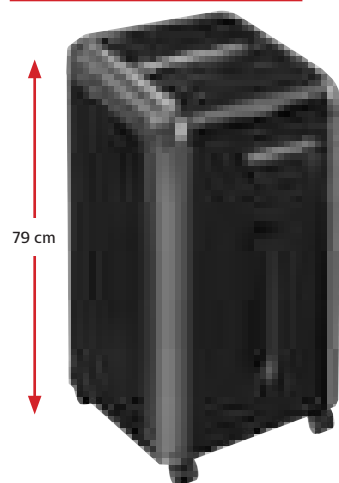

Powershred® 125Ci | 20 листа

2030280025

ПОДХОДЯЩ ЗА 5+ ДУШИ

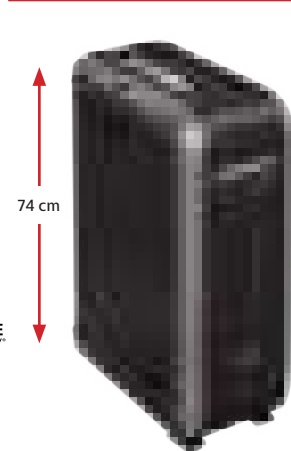

Powershred® 99Ci | 18 листа

2030280023

ПОДХОДЯЩ ЗА 3-5 ДУШИ

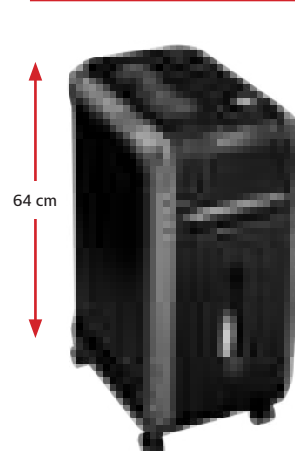

Модел	Продължителност на работа (включен/изключен)	Капацитет (брой листове, 70 g/m ²)	Вид разрязване	Размер на частиците	DIN	Обем на кошчето (L)	Дебелина на входа	Унищожава	Размери (ВхШхД)	Гаранция (машина/ножове)
225Ci	Непрекъсната	22-24	Кръстосано	4 x 38 mm	P-4	60	240 mm		785 x 454 x 435	2/20 години
125Ci	Непрекъсната	20	Кръстосано	4 x 38 mm	P-4	53	230 mm		735 x 283 x 530	2/20 години
99Ci	30/40 мин.	18	Кръстосано	4 x 38 mm	P-4	34	230 mm		640 x 290 x 440	2/5 години

Шредери от следващо поколение

Повече унищожаване. Нулево задръстване.

Fellowes

Новите микрораздробители Fellowes от серията LX са внимателно проектирани с патентованата технология IntelliBar™, която реагира бързо.



- Унищожаване 100% без задръстване.
- Шредиране с превъзходна сигурност на микронарязването.
- Нарязвайте повече, изпразвайте по-малко с капацитет на кошчето за отпадъци до 150% повече листове.
- Шредиране с оптимална ефективност.

Следващото ниво на производителност и стабилно качество от световния лидер в областта на шредерите.

Powershred® LX201 | 12 листа

ЗА ПЕРСОНАЛНА УПОТРЕБА



2030280078

2030280079



Powershred® LX211 | 15 листа

ЗА 1-3 ПОТРЕБИТЕЛИ



2030280082

2030280083



Powershred® LX221 | 20 листа

ЗА 3-5 ПОТРЕБИТЕЛИ



2030280085

2030280084



Модел	Продължителност на работа (включен/изключен)	Капацитет (брой листове, 70 g/m ²)	Вид разрязване	Размер на частиците	DIN	Обем на кошчето (L)	Дебелина на Входа	Унищожава	Размери (ВxШxД)	Гаранция (машина/ножове)
LX221	25/15 мин.	20	Микро	2 x 12 mm	P-5	30	230 mm		590 x 419 x 299	2/5 години
LX211	20/15 мин.	15	Микро	2 x 12 mm	P-5	23	230 mm		533 x 362 x 296	2/5 години
LX201	10/15 мин.	12	Микро	2 x 12 mm	P-5	22	230 mm		527 x 356 x 254	2/5 години

Безопасни и надежни, тези шредери са специално предназначени за дома или за малък офис.



НОВО

Powershred® LX70 | 11 листа

2106090027



ЗА ПЕРСОНАЛНА УПОТРЕБА

- » Практичен шредер, подходящ за употреба както у дома, така и в малък офис.
- » Нарязва до 11 листа наведнъж, унищожавайки ги на напречно нарязани частици (ниво на безопасност P-4).
- » С патентован Safety Lock механизъм, който автоматично изключва шредера за допълнителна защита и безопасност.



2030280087



Powershred® 53C | 10 листа

2030280044



ЗА ПЕРСОНАЛНА УПОТРЕБА

- » Шредер с технология на кръстосано разрязване.
- » Голям контейнер.
- » Възможност за раздробяване на CD.



Powershred® LX65 | 10 листа

2030280090



ЗА ПЕРСОНАЛНА УПОТРЕБА

- » Шредер с технология на кръстосано разрязване и капацитет от 10 листа.
- » Голям контейнер.
- » Работи 6 минути без прекъсване.

НОВО

Powershred® LX45 | 8 листа

2030280088



ЗА ПЕРСОНАЛНА УПОТРЕБА

- » Практичен шредер, подходящ за употреба както у дома, така и в малък офис.
- » Нарязва до 8 листа наведнъж, унищожавайки ги на напречно нарязани частици с размер 4 x 40 mm (ниво P-4).
- » С патентован Safety Lock механизъм, който автоматично изключва шредера за допълнителна защита и безопасност.



Powershred® M-7CM | 7 листа

2030280080



ЗА ПЕРСОНАЛНА УПОТРЕБА

- » Унищожава до 7 листа едновременно (70 g) чрез кръстосано рязане на отрязъци с размери 4 x 35 mm (P-4).
- » Работи непрекъснато в продължение на 5 минути преди 30-минутен период на охлаждане.
- » 13-литров мрежест кош с повдигаща се глава.

Модел	Продължителност на работа на работа (включен/изключен)	Капацитет (брой листове, 70 g/m ²)	Вид разрязване	Размер на частиците	DIN	Обем на кошчето (L)	Дебелина на входа	Унищожава	Размери (ВxШxД)	Гаранция (машина/ножове)
LX70	5/30 мин.	11	Кръстосано	4 x 40 mm	P-4	11.5			460 x 220 x 310	2/3 години
53C	3/30 мин.	10	Кръстосано	4 x 35 mm	P-4	23	220 mm		100 x 338 x 196	2/5 години
LX65	6/20 мин.	10	Кръстосано	4 x 40 mm	P-4	22	220 mm		408 x 233 x 371	2/5 години
LX45	6/20 мин.	8	Кръстосано	4 x 40 mm	P-4	17			370 x 330 x 240	2/3 години
M-7CM	5/30 мин.	7	Кръстосано	4 x 35 mm	P-4	13	230 mm		387 x 320 x 186	1/3 години

Безопасни и надежни, тези шредери са специално предназначени за дома или за малък офис.



НОВО



Powershred® LX25M | 6 листа

2030280094



ЗА ПЕРСОНАЛНА УПОТРЕБА

- » Шредер Fellowes LX25M Mini-Cut може да унищожи до 6 листа едновременно.
- » Отрязъците са с размер 4 x 12 mm (DIN Level P-4).
- » Режимът Safety Lock го деактивира, за да предотврати случайно включване.

НОВО



Powershred® LX25 | 6 листа

2030280092



ЗА ПЕРСОНАЛНА УПОТРЕБА

- » Шредерът Fellowes е пригоден за лека употреба в домашни условия или в офиса.
- » Може да унищожи до 6 листа едновременно чрез кръстосано рязане на отрязъци с размери 4 x 37 mm.
- » Патентован режим на заключване, който деактивира шредера, за да предотврати случайно включване.

НОВО



Powershred® 6M | 6 листа

2106090026



ЗА ПЕРСОНАЛНА УПОТРЕБА

- » Унищожава автоматично до 6 листа чрез кръстосано рязане на парченца с размери 4 x 12 mm.
- » Ниво на сигурност при унищожаването на документите: P-4.
- » Защитно заключване - изключва ръчно шредера, за да предотврати случайно активиране.
- » Непрекъсната работа до 5 минути.

Powershred® P-25S | 5 листа

2030280048



ЗА ПЕРСОНАЛНА УПОТРЕБА

- » Шредер с технология за унищожаване на лентички и капацитет от 5 листа.
- » Не е предназначен за всекидневна употреба.



Масло за шредер



0.12 l

0.355 l

2106100009

2106100010

- » Масло за Cross-Cut и Micro-Cut шредери Fellowes.
- » Препоръчително смазване на всеки отработен кош с изрезки.
- » Увеличава максимално производителността и удължава живота на шредера чрез забавяне на износването на острието.

НОВО



Модел	Продължителност на работа (включен/изключен)	Капацитет (брой листове, 70 g/m ²)	Вид разрязване	Размер на частиците	DIN	Обем на кошчето (L)	Дебелина на входа	Унищожава	Размери (ВxШxД)	Гаранция (машина/ножове)
LX25M	5/30 мин.	6	Мини рязане	4 x 12 mm	P-4	11.5				2 години
LX25	3/30 мин.	6	Кръстосано	4 x 37 mm	P-4	11.5				2 години
6M	5 мин.	6	Мини рязане	4 x 12 mm	P-4	13				1/3 години
P-25S	3/25 мин.	5	На лентички	7 mm	P-1	11	220 mm	-	299 x 286 x 153	1 година

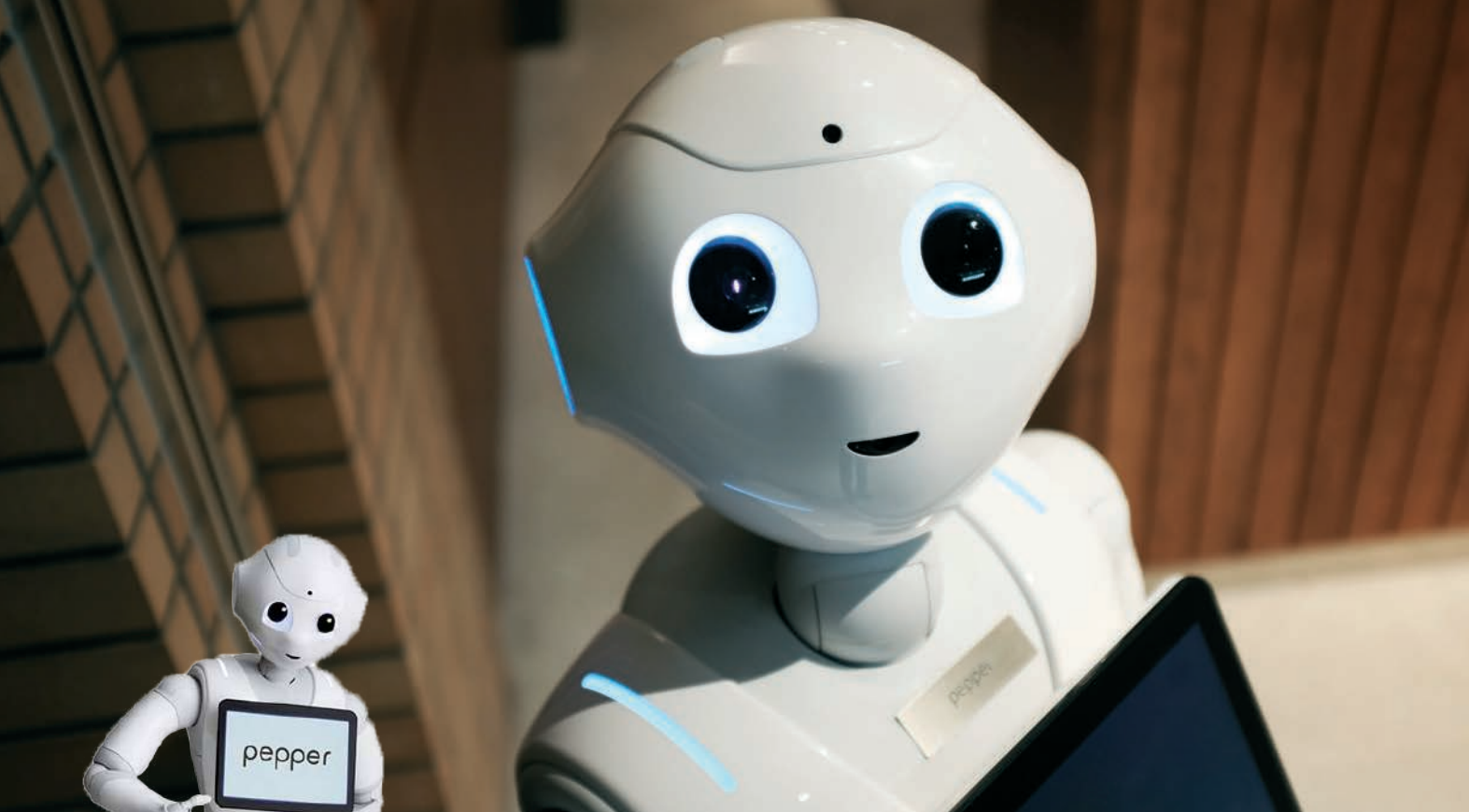

PEPPER РОБОТ ЗА ПРОГРАМИРАНЕ



6602010005

- » Pepper е първият в света социален хуманоиден робот, който е в състояние да разпознава лица и основни човешки емоции. Pepper е оптимизиран за човешко взаимодействие и е в състояние да се ангажира с хората чрез разговор, движения на тялото и сензорния си екран.
- » Дава пълна свобода на програмиране, чрез Python, Java and C++. Има и специален инструмент за разработка, наречен Choregraphe.
- » Инфрачервени сензори, брони, инерционен блок, 2D и 3D камери и сонари за многопосочна и автономна навигация.

NAO АКАДЕМИЧЕН РОБОТ ЗА ПРОГРАМИРАНЕ



6602010009

- » Абсолютна свобода на програмиране.
- » Акустика: 4 микрофона и 2 високоговорителя.
- » Свързване: Bluetooth, Wi-Fi.
- » Грациозно движение: до 25 градуса свобода на движение.
- » Адаптивно предвиждане.
- » 4 сензора за разпознаване на обекти/пречки.
- » 2.5 мегапиксела камера.
- » Предпазване от падане.
- » Възможност за самостоятелно изправяне.
- » Правилно използване на ръцете с мощни двигатели и здрави пръсти.
- » NAO е интерактивен хуманоиден малък робот. С големите си очи и изненадано изражение, NAO действа като робот-партньор, особено за деца и възрастни хора. С приятелски жестове и целенасочено използване на музика, NAO може да осигури мотивация за фитнес и рехабилитационни упражнения или да направи времето, прекарано в чакалнята, по-интересно.





ПОВЕЧЕ

ПАМЕТ

ОТ ВСЯКОГА



**Компютри и компютърни
аксесоари**

Fellowes

ВАШЕТО ЗДРАВЕ: НАШ ПРИОРИТЕТ

Fellowes 4 Zone Approach Ви дава напътствия относно ергономията на работното място, независимо дали се намирате **у дома или в офиса**.

Fellowes помага да направите правилния избор и да подобрите здравето, комфорта и продуктивността както на себе си, така и на своите служители.



ZONE 1

Намалете напрежението в гърба



ZONE 2

Избягнете напрежение в китките



ZONE 3

Облекчете напрежението във врата



ZONE 4

Живейте активно



Разгледайте интуитивните решения за подобряване на ефективността на работното място, както и още полезни съвети на: www.fellowes.com

Fellowes

ZONE 1

Намалете напрежението в гърба



Решението

Обърнете внимание на стойката си. Заложете на уред, който ще Ви позволи да подпрете краката и гърба си, както и да заемете най-добрата позиция за работа.



НОВО

2075190099



2075191003



2075190042



2075191004



Поставка за крака Smart Suites Foot Rocker

- » Дизайн, който осигурява стабилност и предотвратява плъзгането на поставката по време на употреба.
- » Повърхностните неравности масажират и тонизират уморените крака.
- » Размери: 490 x 303 mm.
- » Корекции на височината: 65–95 mm.

Стандартна регулируема подложка за крака

- » Две позиции за регулиране на височината: 85 или 105 mm.
- » Текстурирана масажна повърхност за облекчаване на напрежението в ходилата.
- » С променлив наклон.
- » Размери: 74 x 448 x 330 mm.

Антибактериална регулируема подложка за крака Microban®

- » Вградена Microban® система, която не позволява развитието на бактерии по поставката.
- » Движение на поставката напред-назад, което стимулира циркулацията на кръвта.
- » Размери: 444 x 333 mm.

Оптимална опора за стъпала

- » Повдига стъпалата и краката за намаляване на напрежението в долната част на гърба.
- » Регулиране на височината в три позиции: 100, 135, 165 mm и наклон до 30°.
- » Без фиксиран ъгъл за подобряване на кръвообращението.
- » Размери: 100 x 388 x 338 mm.

Антибактериална трисекционна лумбална подпора за гръб Microban®

2075190111



- » Лумбална подпора за гръб, която се адаптира към естествените извивки на тялото.
- » Изработена от пяна с ниска плътност.



НОВО

Подпора за гръб Slim

- » Модерна мека на допир тъкан и контрастен шеб.
- » Регулируемите кашки сържат възглавница на точното място.



2075190101



Професионална опора за кръст

- » Мрежеста облегалка за осигуряване на максимална опора.
- » Закрепването с тройно опъване елиминира необходимостта от повторно регулиране.
- » Лесно поставяне на всеки стол.
- » Размери: 536 x 460 x 160 mm.



2075191002

НОВО



Fellowes

ZONE 2

Избягнете напрежение в китките

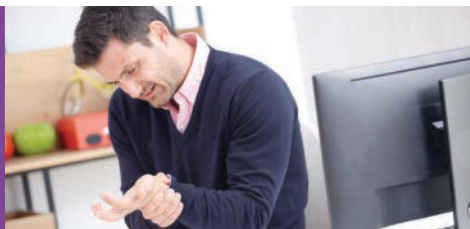

Решението

Грижете се за китките си. Дръжте предмишниците си успоредно на повърхността на бюрото си, а китките – в естествена позиция.



2075191007



2075191008



2075191005



2075191006



Подложка за китка от гел Crystal™

- » Материята е устойчива на петна и се почиства лесно само с влажна кърпа.
- » Противоплъзгащата се материя поддържа китката стабилна.
- » Размери: 32 x 202 x 230 mm.

Гъвкави подложки

- » Размери: 18 x 122 x 88 mm.

Паг за мишка Plushtouch

- » Иновативната технология FoamFusion™ осигурява съвършен комфорт и мекота, за да помогне за облекчаване на натиска върху китката.
- » Вградената защита Microban® предотвратява разпространението на вредни бактерии през целия живот на продукта.
- » Сертифицирана от BS EN ISO 9241 от FIRA International.

2045200047



Fellowes

ZONE 3

Облекчете напрежението във врата



Решението

Осигурете си удобство, докато гледате в екрана. Уверете се, че очите Ви са на едно ниво с горната част на монитора.

2075190112 – черна
2075190113 – бяла



Поставка за лаптоп до 17", I-SPIRE

- » Стойка за лаптоп със 7 степени на наклона и съгъваеми предни крачета.
- » Подходяща за лаптопи до 17" или 4.5 kg.
- » Съгъваема и удобна за пренасяне.



НОВО



2075190139



Повдигаща се поставка за лаптоп Designer

- » Регулируем ъгъл на гледане до 30°.
- » Подходяща за повечето модели лаптопи и станции за зареждане (17" или до 25 kg.).
- » Стабилизиращият преден ръб задържа лаптопа в една позиция.
- » Специални отвори отвеждат топлината и охлаждаят компютъра.
- » Осигурява място за USB хъб.
- » Плъзгащите се крачета Ви позволяват да премествате лаптопа, без да повредите повърхността, върху която сте поставили продукта.

Fellowes

ZONE 4

Живейте активно

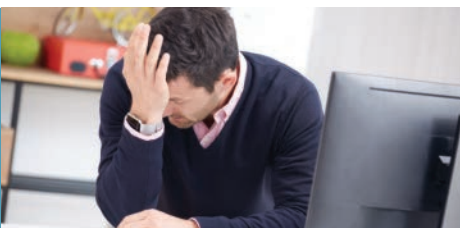

Решението

Внесете движение в ежедневието си. Активността по време на работа Ви помага да сте по-продуктивни и да се чувствате по-добре.



Corvisio

4015100550



Lotus

4015100551

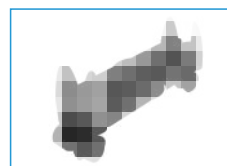

2075191012



Стойка за компютър / шрегер Office Suites™

- » Напълно регулируема широчина от 74 до 410 mm.
- » Може да се използва като стойка за шредери, кошчета и др.
- » Заклучващи се колела.
- » Размери: 200 x 130 x 330 mm.

Стоящи бюра с регулируема височина

- » Двустепенната работна повърхност предлага гъвкави опции, като дава възможност за работа с два монитора или монитор и лаптоп.
- » Регулиране на височината чрез газов амортисьор.

Fellowes Breyta™

Breyta™ преосмисля работните пространства. Възновени от развиващите се работни стилове, предлагаме ергономични аксесоари, създадени за комфорт, мобилност и лесна употреба. Breyta™ са напълно рециклируеми и създадени за дълготрайна употреба. Те обгръщат модерния дизайн и устойчивостта. Предлагаме Ви висок стандарт на работа с Breyta™.

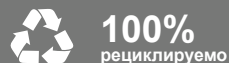

Breyta™ поставка за лаптоп

- » Намалете напрежението в шията и очите, като повдигнете екрана на лаптопа на по-удобна визуална височина.
- » 12 настройки на височината, лесни за регулиране, със скъсяващи се предни крачета, които оптимизират позиционирането на екрана на всякакъв лаптоп с размер до 14".
- » Създава се за компактно съхранение, леко и удобно за пренасяне, идеално за гъвкавост по време на работа.
- » Меката предна част държи лаптопа на място, докато отвореният дизайн подобрява циркулацията на въздуха, за да предотврати прегряване.

арт. номер	размери	цвят
2108070002	14 x 235 x 268 mm	черно
2108070003	14 x 235 x 268 mm	бяло



Breyta™ поставка и куфар за лаптоп

- » 2 в 1 калфа за съхранение и транспорт на лаптоп, с вграден протектор за лаптоп.
- » Преносим, лесен за настройка, регулиране и съхранение.
- » Има 5 настройки на височината, за да подпомага добрата ергономична позиция, когато гледате екрана на лаптопа.
- » Вградена гръбна и опционална раменна презрамка за лесно пренасяне.
- » Включва вътрешна лента, която закрепва здраво лаптопа в калфа.
- » Доставка се с катинар и два ключа, за да се запази съдържанието сигурно.

арт. номер	размери	цвят
2108070004	87 x 387 x 298 mm	черно
2108070005	87 x 387 x 298 mm	бяло



Breyta™ поставка за монитор

- » Включва 3 лесно регулируеми височини, за да насърчи добра ергономична позиция, осигурявайки комфорт през целия ден.
- » Компактен, преносим, лесен за пренасяне, настройка, регулиране и съхранение – идеален за хибридни работни среди.
- » Вградена поставка за устройство с достъп до зареждащ кабел.
- » Максимално тегло на монитора: 15 kg.
- » Височинни настройки: 8.2 / 11.6 / 15.1 cm.

арт. номер	размери	цвят
2109020005	82 x 354 x 304 mm	черно
2109020006	82 x 354 x 304 mm	бяло



Breyta™ поставка за крака

- » Голяма и стабилна платформа за удобно поставяне на краката.
- » Предлага 3 настройки на височината, за да насърчи добра ергономична позиция, осигурявайки комфорт през целия ден.
- » Опция за балансиране, за да стимулира движението и циркулацията.
- » Преносим дизайн, лесен за транспортиране, настройка, регулиране и съхранение – идеален за хибридна работа.

арт. номер	размери	цвят
4015500540	98 x 490 x 360 mm	черно
4015500542	98 x 490 x 360 mm	бяло



ЧАНТА ЗА ЛАПТОП 15.6" ENTERPRISE



2073100039



- » Множество джобове и презраги.
- » Може да се носи както през рамото, така и като чанта с къса гръжка.
- » Класически дизайн.
- » Размери: 400 x 40 x 320 mm.

ЧАНТА ЗА ЛАПТОП 16" PASSENGER



2073100038



- » Лека, здрава и издръжлива материя.
- » Множество джобове и презраги.
- » Класически дизайн.
- » Размери: 420 x 45 x 320 mm.



ЧАНТА ЗА ЛАПТОП 15.6"



Gingerred
2073100036



- » Външен джоб за аксесоари, осигуряващ бърз достъп.
- » Регулируема и сваляща се презрамка.
- » Каишка за фиксиране на чантата върху гръжката на количката.
- » Размери: 400 x 60 x 300 mm.

Gingerblue
2073100037



ЧАНТА ЗА ЛАПТОП MARSEILLE



15.6"
2073100068



17"
2073100069



- » С две удобни подсилени гръжки за носене.
- » Изработена от RPET текстил.
- » Размери: 390 x 45 x 295 mm.

ЧАНТА ЗА ЛАПТОП 15.6" ANTIBES



Сува, 14"
2073100070



Сува, 15.6"
2108080013



- » Подвижна гръжка.
- » Изработена от 75% рециклиран текстил (RPET).
- » Размери: 450 x 40 x 360 mm.



ЧАНТА ЗА ЛАПТОП ДО 14"



Сива
2073100076



- » Издръжлив калъф за лаптоп до 14" с цип.
- » Един вътрешен и един външен джоб.
- » Размери: 370 x 30 x 265 mm.

ЧАНТА ЗА ЛАПТОП ДО 15.6" ОНІО



Черна
2073100061



- » Допълнителни отделения и джобове.
- » С подвижна/регулируема презрамка.
- » Оптимална защита и стилен дизайн.
- » Размери: 440 x 75 x 335 mm.

ЧАНТА ЗА ЛАПТОП ДО 15.6" GENOVA



Черна
2073100064



- » Допълнителните отделения и джобове осигуряват комплексна защита на лаптопа. Висококачествените издръжливи материали гарантират дълъг живот.
- » Размери: 430 x 110 x 300 mm.

ЧАНТА ЗА ЛАПТОП ДО 15.6" INDIANA



Черна
2073100062



- » Лека чанта с допълнителни отделения и джобове.
- » С подвижна/регулируема презрамка за рамо.
- » Висококачествен издръжлив материал за пълна защита на лаптопа.
- » Размери: 425 x 95 x 320 mm.

ЧАНТА ЗА ЛАПТОП ДО 15.6" OREGON



Черно и синьо
2073100063



- » Висококачествена лека чанта с допълнителни отделения и джобове за оптимална защита на лаптопа.
- » С включена презрамка за рамо.
- » Размери: 440 x 75 x 335 mm.

ЧАНТА ЗА ЛАПТОП ДО 15.6" TOPLOADER T210



Черна
2073100075



Сива
2073100080



Синя
2108080019



- » Водоотблъскваща материя.
- » Интегрирано отделение за лаптоп и кашка за багаж.
- » Размери: 390 x 55 x 275 mm.



ЧАНТА ЗА ЛАПТОП ДО 15" ESSENTIAL



Черна
2108080014



- » Водоустойчива с преден джоб с цип и презрамка.
- » Голямо вътрешно отделение за лаптопи до 15".
- » Размери: 400 x 50 x 280 mm.



ЧАНТА ЗА ЛАПТОП ДО 15" PRO SLIM BRIEFCASE



Черна
2108080017



- » Отделения: 2 външни джоба.
- » Отделение за лаптоп до 15".
- » Регулируема подплатена презрамка.
- » Размери: 300 x 80 x 400 mm.

РАНИЦА ЗА ЛАПТОП ANTIBES 15"



Сива
2108080011



- » Изработена от 75% рециклиран текстил (RPET).
- » Регулируеми презрамки и централна гръжка.
- » Добавен е и допълнителен колан, за да се прикрепил лесно към куфар.
- » Размери: 290 x 150 x 440 mm.



РАНИЦА ЗА ЛАПТОП MARSEILLE 15.6"



Черна
2108080012



- » Изработена от 75% рециклиран текстил (RPET).
- » Две подсилени и удобни презрамки за носене.
- » Размери: 330 x 50 x 420 mm.



РАНИЦА ЗА ЛАПТОП 14-16" WILD, С ВЪНШЕН USB ПОРТ



2073100048



- » Външен USB порт за зареждане на телефон, докато батерията е в раницата.
- » 2 малки външни джоба.





РАНИЦА ЗА ЛАПТОП URBAN RETRO

НОВО

T'nB



2108080001

- » ЕКО раница, изработена от пластмасови елементи, получени от рециклирани бутилки.
- » Голям вътрешен джоб (15 l), разделен на 3 отделения, включително и едно голямо, предназначено за лаптоп до 15.6", както и допълнителен джоб с цип. Двата странични джоба дават възможност да се носят бутилки с вода, а допълнителната мрежа, добавена в долната част, позволява да носите каска.
- » Размери: 38 x 50 x 7 cm.



РАНИЦА ЗА ЛАПТОП 15.6" NOMAD

Черна
2073100059



- » Идеално решение за хората, които пътуват често, използват обществен транспорт или често пътуват със самолет.
- » Джобовете и циповете са скрити, за да предотвратят достъп от потенциален крадец.
- » Удобна и просторна, с място за книги и документи.
- » Размери: 320 x 160 x 430 mm.
- » Вместимост: 20 l.



РАНИЦА ЗА ЛАПТОП 15.6" 1503 SHIELD HERNI



2073100060

- » Множество джобове и отделения.
- » Предният джоб е направен от здрава материя и е талициран отвътре за максимална защита.
- » Максимално натоварване: 15 kg.
- » Размери: 320 x 160 x 430 mm.
- » Вместимост: 22 l.



РАНИЦА ЗА ЛАПТОП TRAVEL 15.6"

Черна
2108080009



Сива
2108080010

- » Ергономична раница с регулируеми презрамки.
- » Материал: полиестер.
- » Размери: 290 x 160 x 420 mm.
- » Вместимост: 18 l.



РАНИЦА ЗА ЛАПТОП 15.6" EVERYDAY BACKPACK B510



2108080003

- » Изработена от висококачествени водоотблъскващи и устойчиви на скъсване материали, създадена за ежедневна работа.
- » Побира до 15.6" лаптопи с основно отделение, което е достатъчно просторно за носене на лични вещи.
- » Джоб за бърз достъп и странични джобове за допълнително място за съхранение.
- » Размери: 325 x 120 x 440 mm.

Lenovo





РАНИЦА ЗА ЛАПТОП 15.6" EVERYDAY БАСКРАК В210



Lenovo

Черна
2073100073

Сива
2073100074

Синя
2108080007



- » Материал: политекс.
- » Външен гъоб с цип.
- » Джобове за аксесоари.
- » Отделение за лаптоп до 15".
- » Водоустойчив материал.
- » Допълнителни гъобове за мобилни телефони и други лични вещи.
- » Размери: 340 x 150 x 455 mm.



РАНИЦА ЗА ЛАПТОП 15.6" URBAN

DELL



2108080015



- » 100% рециклирана 420D балистична пластмасова тъкан.
- » Регулируемите, оформящи "S" раменни презрамки свалят товара от раменете, а горната гръжка осигурява удобен захват.
- » Размери: 315 x 170 x 480 mm.

РАНИЦА ЗА ЛАПТОП 15" PRO

DELL



2108080016



- » Джоб за таблет.
- » Странични гъобове.
- » Отделение за лаптоп до 15".
- » Водоустойчив материал.
- » Дръжка за носене в ръка.
- » Регулируеми подлатени презрамки.
- » Размери: 440 x 310 x 170 mm.





Раницы

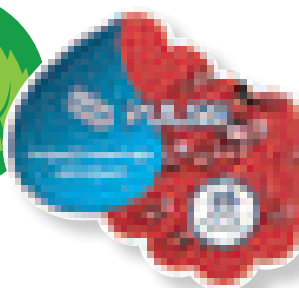

25 месеца гаранция



Черна
1095110912



РАНИЦА TAURUS

НОВО

- » Дишаща материя, осигуряваща въздушен поток между раницата и гърба, което намалява изпотяването.
- » Презрамките са с форма на „извит банан“ и осигуряват комфорт и по-добро разпределение на тежестта.
- » Отделения: 4 основни отделения, подходящи за 17" лаптоп; два предни и два странични джоба.
- » Раницата притежава метални ципове, чието счупване е почти невъзможно.
- » Разполага със специален 180° отвор за лесно сканиране на летището и твърдо дъно, за да може да стои стабилно в изправено положение.
- » Тройно дъно (три слоя материал с EVA пена между тях): поддържа формата на чантата и предотвратява лесното пробиване при евентуално поставяне на тефтери с твърди корици, химикалки или други остри предмети.
- » Материал: 1680D полиестер.
- » Размери: 470 x 320 x 220 mm.

РАНИЦА TRACK

Черна
1095110389



- » Материя, устойчива на атмосферни влияния, Dobby полиестер + 1680D полиестер.
- » Колани за пристягане, метални катарамы Nifco и метални ципове.
- » Отделения: две основни и две странични.
- » Органайзер, аудио и USB конектор.
- » Отделение за лаптоп с EVA пена, за устройства с размер до 17.3".
- » Дишащ гръб: EVA пена, ергономична форма и удароустойчиви презрамки.
- » Размери: 510 x 320 x 230 mm.
- » Вместимост: 35 l.

РАНИЦА СОМЕТ



Черна
1095110880

НОВО

- » Презрамките са с форма на „извит банан“ и осигуряват комфорт и по-добро разпределение на тежестта.
- » Отделения: две основни отделения; три предни джоба и два странични. Предните джобове, предназначени за носене на аксесоари могат да заместят употребата на портфейл или органайзер за съхранение на пари, лични вещи и други.
- » Раницата притежава метални ципове, чието счупване е почти невъзможно.
- » Тройно дъно (три слоя материал с EVA пена между тях): поддържа формата на чантата и предотвратява лесното пробиване при евентуално поставяне на тефтери с твърди корици, химикалки или други остри предмети.
- » Размери: 470 x 400 x 250 mm.





PULSE®

Раницы

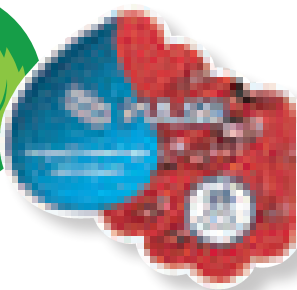

25 месеца
гаранция

РАНИЦА NEO

НОВО



Черна
1095110418



- » Отделения: 3 бр.
- » Материал: полиестер.
- » Раницата Neo е с масажирац гръб и е подсилена с EVA пяна в зоните, които са подложени на по-голямо натоварване.
- » Цветът трудно избледнява. Повърхността не се граска.
- » Дишащата материя осигурява въздушен поток между раницата и гръба, намалявайки изпотяването.
- » Презрамките са с форма на „извит банан“, което осигурява повече комфорт и по-добро разпределение на тежестта.
- » Размери: 320 x 180 x 460 mm.
- » Вместимост: 26 l.



МЕТАЛНО
ЛОГО И
МЕТАЛНИ
ЦИПОВЕ



ВИСОКО-
КАЧЕСТВЕНИ
КАТАРАМИ



АУДИО И USB
КОНЕКТОР



ПОДСИЛЕНА ДРЪЖКА

РАНИЦА SATURN

1095110396



ДИШАЩ ГРЪБ



АУДИО И USB
КОНЕКТОР



- » Материя, устойчива на атмосферни влияния, 900D полиестер. Здрава гръжка, метални катарамы Nifco и метални ципове.
- » Отделения: 3 основни.
- » Организер, странични катарамы, аудио и USB конектор.
- » Отделение за лаптоп с EVA пяна, за устройства до 15.6".
- » Дишащ гръб: EVA пяна и ергономична форма.
- » Размери: 480 x 340 x 200 mm.
- » Вместимост: 20 l.



РАНИЦА

СЕРИЯ 1918

MILAN®

С два ципа

- 6130120039
- 6130120040
- 6130120041



- » Основно отделение със защитен вътрешен джоб за лаптоп, преден джоб с ключодържател-гумичка от серията 430 и два странични джоба с велкро затваряне.
- » Регулируеми презрамки за оптимален комфорт при носене.
- » Материал: външна част от полиестер и тъмносива вътрешна подплата от полиестер с кръстосана шарка.

- » Размери: 410 x 300 x 180 mm.
- » Вместимост: 22 l.

РАНИЦА С КОЛЕЛЦА

MILAN®

С 6 ципа

- 6130120043
- 6130120044



- » Максимална височина на гръбката: 1 m.
- » Размери: 520 x 345 x 230 mm.
- » Вместимост: 25 l.

РАНИЦА TOP ROLL

MILAN®



- 6130120045
- 6130120046
- 6130120047



- » Размери: 420 x 290 x 110 mm.
- » Вместимост: 10 l.

ТВЪРД НЕСЕСЕР OVAL

- 1095240589
- 1095240590
- 1095240591

- » Размери: 200 x 90 x 67 mm.



НЕСЕСЕР С ДВА ЦИПА

- 1095240592
- 1095240593
- 1095240594

- » Размери: 210 x 85 x 61 mm.



КАЛЪФ ЗА ЛАПТОП, 14"

MILAN®

- 2073120008
- 2073120009
- 2073120010

- » Размери: 370 x 275 x 35 mm.

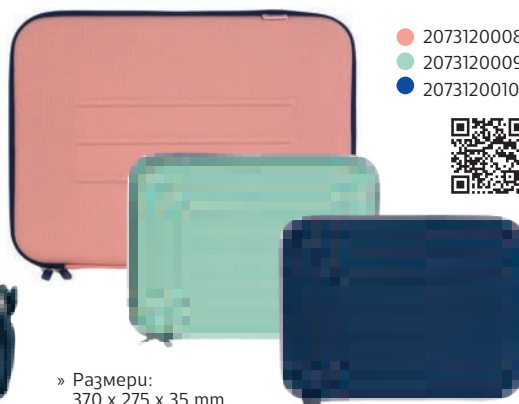



МОНИТОР 21.5" DS-D5022FN-C

HIKVISION

НОВО



2109010176



Full HD
1920x1080

- » Размер на екрана: 21.5" Full HD.
- » Резолюция: 1920 x 1080 dpi.
- » Ъгъл на видимост: 178/178.
- » 3D намаляване на шума.
- » Контраст: 3000:1.

- » Със слаба синя светлина за грижа за очите.
- » Време за реакция: 6.5 ms.
- » Интерфейс: HDMI, VGA.
- » Поддържа стенен монтаж VESA.

МОНИТОР 23.8" DS-D5024FN/EU

HIKVISION

НОВО



2109010185



Full HD
1920x1080

- » Размер на екрана: 23.8" Full HD.
- » Резолюция: 1920 x 1080 dpi.
- » Ъгъл на видимост: 178/178.
- » Контраст: 4000:1.
- » Време за реакция: 14 ms.
- » C LED подсветка.

- » Интерфейс: HDMI, VGA.
- » Поддържа стенен монтаж VESA.
- » Поддържа софтуерна технология за разпространение на спектъра за намаляване на електромагнитно излъчване.

МОНИТОР 27" DS-D5027FN/EU

HIKVISION

НОВО



2109010186



Full HD
1920x1080

- » Размер на екрана: 27" Full HD.
- » Резолюция: 1920 x 1080 dpi.
- » Ъгъл на видимост: 178/178.
- » Контраст: 1000:1.
- » Време за реакция: 14 ms.
- » C LED подсветка.
- » Интерфейс: HDMI, VGA.

- » Поддържа стенен монтаж VESA.
- » Вградени високоговорители: 2 x 2 W.
- » Поддържа софтуерна технология за разпространение на спектъра за намаляване на електромагнитно излъчване.

МОНИТОР 27" V27E



НОВО



2109010001



Full HD
1920x1080

- » Размер на екрана: 27" Full HD.
- » Тип на матрицата: IPS.
- » Резолюция: 1920 x 1080 dpi.
- » Формат: 16:9.

- » Яркост: 300 cd/m².
- » Контраст: 1000:1.
- » Време за реакция: 5 ms.
- » Интерфейс: HDMI, VGA.

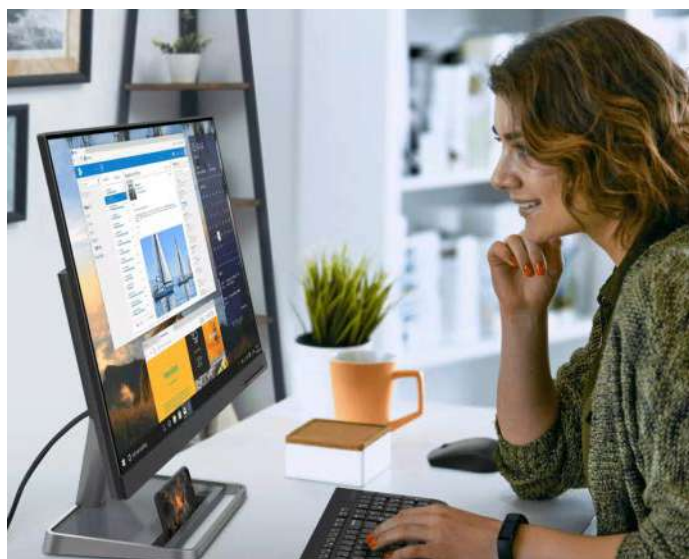

LED МОНИТОР 23.8" L241-30

Lenovo



2045120339



Full HD
1920x1080

- » Размер на екрана: 23.8" Full HD.
- » Тип на матрицата: IPS.
- » Резолюция: 1920 x 1080 dpi.
- » Формат: 16:9.

- » Яркост: 250 cd/m².
- » Контраст: 1000:1.
- » Време за реакция: 6 ms.
- » Интерфейс: HDMI, VGA.



МОНИТОР 21.5" L221-40

Lenovo

НОВО



2109010184



- » Размер на екрана: 21.5".
- » Тип на матрицата: IPS.
- » Резолуция: 1920 x 1080 dpi.
- » Формат: 16:9.
- » Яркост: 250 cd/m².

- » Контраст: 1000:1.
- » Време за реакция: 6 ms.
- » Интерфейс: HDMI, VGA.
- » Вградени говорители: 2 x 3 W.

МОНИТОР 27" LEGION R27FC-30

Lenovo

НОВО



2109010198



- » Резолуция: 1920 x 1080 dpi.
- » Извит екран: 1500R.
- » Цветовете: 16.7 милиона.
- » Формат: 16:9.

- » Яркост: 350 cd/m².
- » Контраст: 3000:1.
- » Време за реакция: 0.5 ms MPRT.
- » Интерфейс: 2 x HDMI, 1 x DP.



МОНИТОР 27" L271-40

Lenovo

НОВО



2109010195



- » Размер на екрана: 27".
- » Тип на матрицата: IPS.
- » Резолуция: 1920 x 1080 dpi.
- » Формат: 16:9.

- » Яркост: 300 cd/m².
- » Контраст: 1300:1.
- » Време за реакция: 6 ms.
- » Интерфейс: HDMI, VGA.



НАСТОЛЕН КОМПЮТЪР IT EXPERT

НОВО



арт. номер	процесор	RAM памет	гиск за съхранение	операционна система
2035100615	Intel Celeron	8 GB	256 GB SSD	DOS
2107020064	IT Expert PC I3	8 GB	512 GB	DOS
2107020065	IT Expert PC I5	16 GB	512 GB	DOS
2107020066	IT Expert PC I7	16 GB	1 TB	DOS
2035100611	Intel Celeron	8 GB	256 GB SSD	Windows 11 Pro
2107020061	IT Expert PC I3	8 GB	512 GB	Windows 11 Pro
2107020062	IT Expert PC I5	16 GB	512 GB	Windows 11 Pro
2107020063	IT Expert PC I7	16 GB	1 TB	Windows 11 Pro



МОНИТОРИ СЕРИЯ VERO V7

21.5"
V227QE3
2109010199



23.8"
V247YE
2109010200



27"
V277E
2109010201



Overclock to
100 Hz



НОВО

acer

- » Тип на матрицата: IPS 100 Hz.
- » Рамка: ZeroFrame.
- » Резолюция: 1920 x 1080 dpi.
- » Формат: 16:9.
- » Яркост: 250 cd/m².
- » Контраст: 1000:1.
- » Време за реакция: 4 ms.
- » Интерфейс: HDMI, VGA.



МОНИТОРИ СЕРИЯ VERO B7



НОВО

acer

- » Тип на матрицата: IPS 100 Hz.
- » Рамка: ZeroFrame.
- » Резолюция: 1920 x 1080 dpi.
- » Формат: 16:9.
- » Яркост: 250 cd/m².
- » Контраст: 1000:1.
- » Време за реакция: 4 ms.
- » Интерфейс: HDMI, VGA, Display Port.
- » USB хъб: USB 3.2x4 + USB-B (1 up 4 down).
- » Вградени говорители: 2 x 2 W.
- » Вертикално завъртане: ± 90°, регулиране по височина: 150 mm.

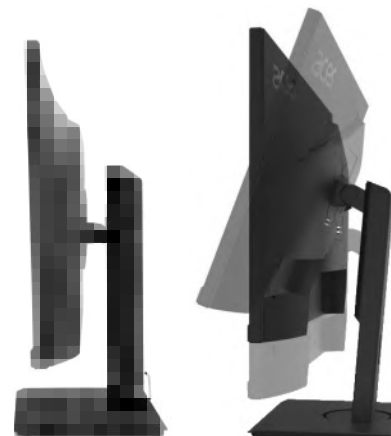

23.8"
B247YE
2109010202





СТОЙКА ЗА ЛАПТОП 10-15.6"

2075190071



- » Стойка за лаптоп с възможност за сгъване за спестяване на място. Стойката има 7 степени на височина и неплъзгащи се силиконови подложки.
- » Размери: 236 x 207 x 26 mm.
- » Размери на монитора: 10-15.6".
- » Максимално тегло: 5 kg.



LUMI®

ПОСТАВКА ЗА МОНИТОР 13-32"



2075190072



- » Поставка с регулируеми крачета, с които може да повдигнете монитора до най-удобната позиция за гледане.
- » Монитор с размер 13-32".
- » Размери на стойката: 600 x 280 x 140 mm.
- » Максимално тегло на монитора: 10 kg.

LUMI®

СТОЙКА ЗА МОНИТОР 11-32"



2075190065



- » Стойка, изработена от алуминий, с елегантен дизайн и ултра тънка конструкция.
- » Размери: 400 x 210 x 63 mm.
- » Размер на монитора: 11-32".
- » Максимално тегло на монитора: 20 kg.

LUMI®

СТОЙКА ЗА МОНИТОР 17-32"



2075190070

- » Изработена от масивна стомана и елегантен алуминий.
- » Размери на монитора: 17-32".
- » Размери на стойката: 114 x 145 x 440 mm.
- » Максимално тегло: 8 kg.
- » Възможност за въртене на +180°/-180°.
- » Vesa монтаж: 75 x 75 mm, 100 x 100 mm.



LUMI®

СТОЙКА ЗА МОНИТОР 13-27"



2075190068

- » Възможност за въртене на +90°/-90°, наклон +90°/-45°, ротация на +180°/-180°.
- » Размери на монитора: 13-27".
- » Vesa монтаж: 75 x 75 mm, 100 x 100 mm.



LUMI®

СТОЙКА ЗА ДВА МОНИТОРА 13-27"

2075190069

- » Изработена от масивна стомана и елегантен алуминий.
- » Размери на монитора: 13-27".
- » Размери на стойката: 842 x 316 x 466 mm.
- » Максимално тегло: 8 kg.
- » Възможност за въртене на +45°/-45°, наклон +90°/-90°, ротация на +180°/-180°.
- » Vesa монтаж: 75 x 75 mm, 100 x 100 mm.



LUMI®

СТОЙКА ЗА ДВА МОНИТОРА 17-32"

2075190064

- » Изработена от масивна стомана и елегантен алуминий.
- » Размери на монитора: 17-32".
- » Размери: 825 x 110 x 570 mm.
- » Максимално тегло на монитора: 6.5 kg.
- » Възможност за въртене на +90°/-45°, наклон +90°/-45°, ротация на +180°/-180°.



LUMI®



РАБОТНА МАСА НА КОЛЕЦА ЗА КОМПЮТЪР И МОНИТОР



2075190067



- » Регулируема височина на масата.
- » Материали: пластмаса и стомана.
- » Размери: 700 x 705 x 938-1378 mm.
- » Максимално тегло: 60 kg.

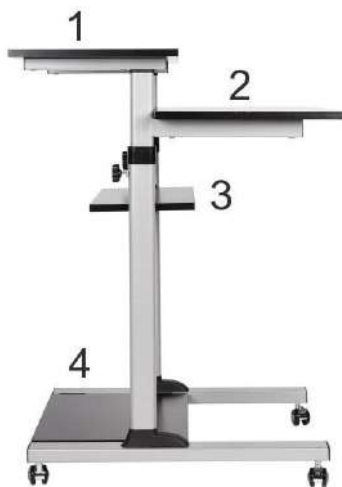

LUMI®

СТОЙКА ЗА ДВА МОНИТОРА 13-32" И КЛАВИАТУРА

LUMI®



2075190066

- » Материали: стомана, алуминий, MDF и PVC.
- » Поставка за клавиатура и телефон.
- » Размери за монитора: 13-32".
- » Механизъм за регулиране на височината.
- » Възможност за въртене на +30°/-30°, наклон +45°/-45°, ротация на +180°/-180°.
- » Vesa монтаж: 75 x 75 mm, 100 x 100 mm.
- » Размери: 850 x 645 x 700-1200 mm.
- » Максимално тегло за монитор: 8 kg.



СТОЙКА ЗА МОНИТОР С ЕДНО РАМО

2075190123



- » Интуитивна система за управление на кабелите, която не позволява тяхното заплитане.
- » С възградена двойна USB свързаност за удобен достъп до устройството.
- » Материал: алуминий.
- » С включени в опаковката скоба за бюро и люверс за закрепване.
- » Продуктът е тестван от FIRA International Ltd. за съответствие с ергономичните изисквания.
- » Размери: 590.6 x 114.3 x 495.3 mm.
- » Максимално тегло: 8 kg.

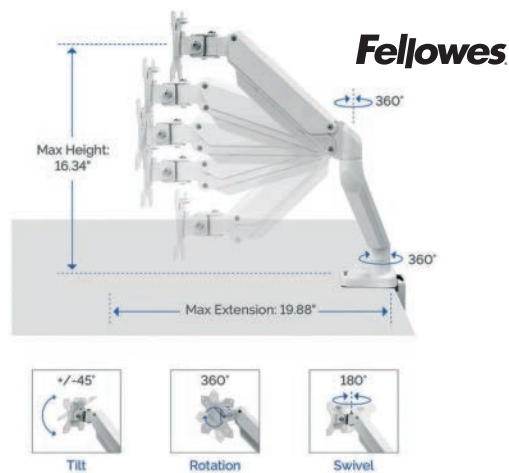

Fellowes

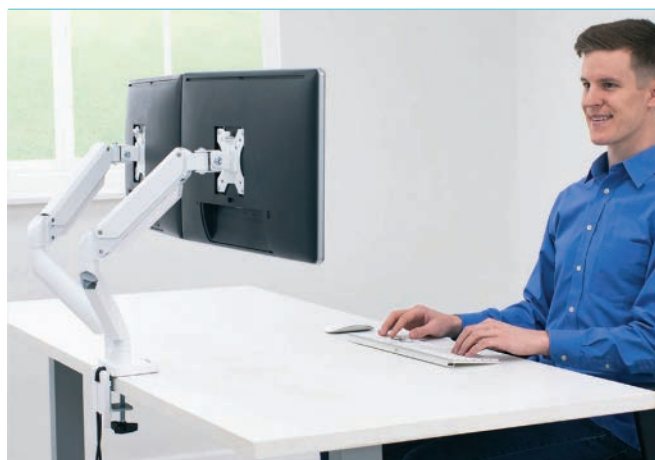

СТОЙКА С ДВОЙНО РАМО ЗА ДВА МОНИТОРА

Fellowes



2075190122

- » С възградена двойна USB свързаност за удобен достъп до устройството.
- » Материал: алуминий.
- » С включени в опаковката скоба за бюро и люверс за закрепване.
- » Размери: 590.6 x 949.3 x 114.3 mm.
- » Максимално тегло: 2 монитора по 8 kg.



» Продуктът е тестван от FIRA International Ltd за съответствие с ергономичните изисквания.



СТОЙКА ЗА ТЕЛЕВИЗОР 32-55" LUMI®



2075190155



» Издържа до 45 kg.

СТОЙКА ЗА ТЕЛЕВИЗОР 32-55" LUMI®



2075190156



» Издържа до 50 kg.
» Променлив наклон.

СТОЙКА ЗА ТЕЛЕВИЗОР 37-70" LUMI®



2075190157



» Издържа до 50 kg.
» Променлив наклон.

СТОЙКА ЗА ТЕЛЕВИЗОР 13-42" manhattan®



2075190079



» Издържа до 20 kg.
» Наклон от +5 до -12°, завъртане до 90°.

СТОЙКА ЗА ТЕЛЕВИЗОР 37-70" manhattan®



2075190133



» Издържа до 50 kg.
» Наклон от 0 до -10°.

СТОЙКА ЗА ТЕЛЕВИЗОР 32-55" manhattan®



2075190131



» Издържа до 50 kg.
» Наклон от 0 до -10°.

СТОЙКА ЗА ТЕЛЕВИЗОР ЗА ТАВАН 37-70"



2075190089



» Регулиране изгледа с наклон от 0° до 15° и завъртане на 360°.
» Висококачествена стоманена конструкция.
» Вградената система за сигурност предпазва от кражба.
» Отговаря на стандартите на VESA: поддържа телевизори от 37" до 70"; до 50 kg.



НОВО

МОБИЛНА СТОЙКА ЗА ТЕЛЕВИЗОР ЗА ПОД 37-70"



2075190093



» Стойка за под за телевизори от 37" до 70".
» Наклон +/- 10°.
» Възможност за монтиране на камера.
» Подвижен рафт.



НОВО



DURABLE

НОВО

ПОСТАВКА ЗА МОНИТОР EFFECT



2109020007

- » Стойка за монитори и лаптопи, изработена от рециклиран PET филц.
- » Тройно регулиране на височината за ергономично правилна стойка при работа с монитори.
- » Повече кабелни изводи за по-свободно бюро.
- » Размери: 496 x 162 x 260 mm.

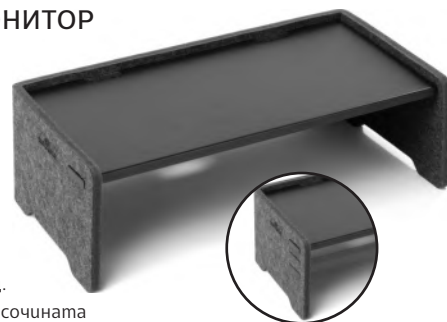

ЧЕКМЕДЖЕ ЗА ПОСТАВКА ЗА МОНИТОР EFFECT



2109020008

- » Чекмедже към стойката за монитор EFFECT.
- » Безопасно съхранение: с шумоизолираща филцова подложка в чекмеджето.
- » Размери: 468 x 53 x 221 mm.

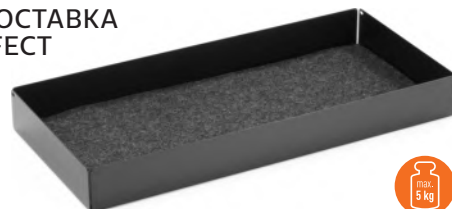

ТРАЕН ЕФЕКТ ЕФЕКТ. ЗА НАС.

СГЪВАЕМА ПОДЛОЖКА ЗА БЮРО EFFECT



1060240046

НОВО

- » Подложка за бюро, изработена от 60% рециклиран PET филц, с разгъващ се държач за мобилен телефон.
- » Приятната повърхност на подложката за бюро осигурява първокласно усещане при писане, като същевременно прегназва масите от граскотини и следи.
- » Индивидуална употреба: държачът за мобилен телефон може да се разгъва при нужда и да се сгъва, така че да не се виждат прорезите.
- » Подложката за бюро е изработена от лесен за почистване материал. Повърхността се почиства само с влажна кърпа.
- » Филцовият материал има положителен ефект върху акустиката, абсорбирайки разсейващите шумове.
- » Размери: 700 x 330 mm.



КАБЕЛНИ КУТИИ CAVOLINE®

НОВО

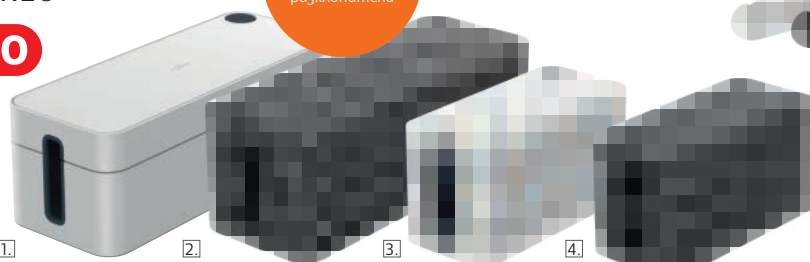

За съхранение на кабели и разклонители

КОМПЛЕКТ КАБЕЛНИ КЛИПСОВЕ CAVOLINE®



арт. номер	описание
2131110008	сив
2131110007	графит

- » Самозалепващи се клипсове от мека пластмаса за кабели с диаметър до 5 mm.
- » Могат да се използват върху гладки и чисти повърхности.
- » Съдържание: по 2 клипса за 1, 2 и 3 кабела и 1 клипс за 4 кабела.



- » Елегантни и изчистени кабелни кутии.
- » Кабелни изходи от двете страни за лесна употреба и идеална циркулация на въздуха.
- » Капак с практичен кръгъл отвор за кабел за зареждане на мобилен телефон.
- » Висококачествена огнеупорна пластмаса.
- » Големи гумени крачета, устойчиви на хлъзгане.

№	арт. номер	описание
1.	2131110003	CAVOLINE® кутия L, сива
2.	2131110002	CAVOLINE® кутия L, графит
3.	2131110005	CAVOLINE® кутия S, сива
4.	2131110004	CAVOLINE® кутия S, графит

КАБЕЛНИ ВРЪЗКИ CAVOLINE



2131110006





ПОСТАВКИ ЗА ТАБЛЕТ

- » Скобите са изработени от висококачествени материали – алуминий, стомана и пластмаса.
- » Подходящи за всички формати таблети от 7 до 13".
- » Симетрично отваряне на държача с възможност за заключване.
- » Лесно поставяне и изваждане на таблета.
- » Завъртане на 360° за портретен и пейзажен формат; с държачи на 90°.
- » Плавно регулиране на ъгъла от 0° до 88°.

№	арт. номер	описание
1.	2119040003	Стойка за таблет за под
2.	2119040006	Стойка за таблет за стена
3.	2119040002	Стойка за таблет за маса



НОВО



ПОСТАВКИ ЗА ТАБЛЕТ TWIST

- » Стойка за таблет и мобилен телефон, снабдена с гъвкаво рамо и кръгла глава за нагласяне.
- » Подходяща за всички мобилни телефони и таблети (включително iPad и iPhone) от 4.7 до 13" с тегло до 800 g.
- » Изключително удобна благодарение на гъвкавата гумена връзка, която позволява индивидуално и безстепенно регулиране на височината.
- » Неплъзгащите се подложки в скобата поддържат таблета или мобилния телефон стабилни и допълнително предпазват от надраскване.
- » Управление на кабелите чрез интегриран кабелен изход в скобата.
- » Може да се регулира под всякакъв ъгъл чрез 360-градусово завъртане.



арт. номер	описание
2119040005	Стойка за таблет за маса, 190 x 370 x 190 mm
2119040004	Стойка за таблет за под, 550 x 550 x 1070–1690 mm

ПОСТАВКА ЗА ЛАПТОП RISE



2108070007

- » Универсална алуминиева регулируема стойка за лаптоп.
- » Ергономичен дизайн.
- » Отлична циркулация на въздуха.
- » За лаптопи с размери от 10" до 17".

ПОСТАВКА ЗА ЛАПТОП FOLD



2108070006

- » Гъвкава алуминиева съгъваема стойка за лаптоп.
- » Ергономично регулиране на височината: 6 нива за удобна употреба.
- » Идеална за лаптопи с размер до 16".

ПОСТАВКА ЗА ТАБЛЕТ RISE



2119040001

- » Универсална алуминиева стойка за таблет.
- » Гъвкаво регулиране на ъгъла.
- » Широка вариативност на използване.
- » Няма опция за заключване на таблета.
- » Идеална за таблети с размер до 11".



3 ГОДИНИ
гаранция

За стабилни връзки



2120010002

Deco X20 (2-pack)

AX1800 Wi-Fi 6 Mesh система

- До 150 свързани устройства
- 2 порта на модул
- TP-Link HomeCare™



2055140083

Archer AX73

AX5400 Wi-Fi 6 рутер

- 8K стрийминг
- USB 3.0 порт
- TP-Link HomeShield



2120010003

Archer AX1800

AX1800 Wi-Fi 6 рутер

- Технология OneMesh™
- 4 порта
- Родителски контрол



2120010004

Archer A6

AC1200 Wi-Fi 5 рутер

- Технология OneMesh™
- 4 порта
- Технология Beamforming



2120080001

RE550

AC1900 Wi-Fi удължител на обхват

- Гигабитов порт
- Режим „Точка за достъп“
- Технология OneMesh™



2120080002

TL-WA850RE

300 Mbps Wi-Fi удължител на обхват

- Fast Ethernet порт
- Индикатор за сигнал



2055180049

Archer T2U Plus

433 Mbps Wi-Fi Wi-Fi адаптер

- Антена с голямо усилване
- Двулентова безжична мрежа: 2.4 GHz и 5 GHz



2055140074

LS1008G

8-портов 1000 Mbps настолен комутатор

- RJ45 портове с Auto-Negotiation
- Технология Green Ethernet
- Plug & Play

УДЪЛЖИТЕЛ НА ОБХВАТ A9 N300,
2 ВЪНШНИ АНТЕНИ

Tenda



2055140080



» Създаден да разшири съществуващата безжична мрежа, покритието и силата на сигнала.

БЕЗЖИЧЕН РУТЕР WI-FI
AC10U AC1200, 4GE ПОРТА

Tenda



2055140077



- » Технология MU-MIMO.
- » Tenda Wi-Fi приложение.
- » Двулентова скорост до 1167 Mbps.



USB ЖИЧНА КЛАВИАТУРА С ЦИФРИ К-PAD



2045100082



- » Компактна клавиатура за лесно и бързо въвеждане на цифри.
- » Лесно свързване с USB.
- » Издържа милиони натискания на бутоните.



НОВО

ЦИФРОВ ПАД USB NANO 4020 WL



2045100122



- » Свързване: 2.4 G.
- » Работи на разстояние до 10 m.
- » Размери: 133 x 86 x 20 mm.
- » Тегло: 90 g.

ЖИЧНА КЛАВИАТУРА FUNKYV3, МУЛТИМЕДИЙНА



2045100096



- » Мембранни клавиши за удобно и тихо писане, с кирилизация.
- » Дълготраен живот чрез специална обработка против износване.
- » Здравни съгъваеми крачета за увеличаване на наклона на клавиатурата.
- » Дължина на кабела: 1.4 m.
- » Размери: 44 x 14 x 2 cm.

ЖИЧНА КЛАВИАТУРА 125



2045100128



- » С кирилизация.
- » Конектор: USB Type-A.
- » Размери: 436 x 138 x 20.5 mm

ЖИЧНА КЛАВИАТУРА 150



2113010004



- » 105 бутона.
- » Без кирилизация.
- » Размери: 425.9 x 146.1 x 26.8 mm.

БЕЗШУМНА USB КЛАВИАТУРА



2045100131



- » Живот на клавишите: до 10 милиона натискания.
- » Тип клавиши: дълбок профил.
- » Дължина на кабела: 150 cm.
- » Размери: 155 x 450 x 23.5 mm.



БЕЗЖИЧНА КЛАВИАТУРА K401C

НОВО



2113010006



- » 103 бутона.
- » С кирилизация.
- » Устойчива на намокряне.

USB БЕЗЖИЧНА КЛАВИАТУРА BRIDGE



2045100084



- » 104 бутона.
- » С кирилизация.
- » Включени батерии: 2 x AAA.

БЕЗЖИЧНА КЛАВИАТУРА CLASSY

НОВО



2113010005



- » 105 бутона, 13 мултимедийни.
- » Съвместима с MAC/PC Windows 7.
- » Работи с 1 батерия AAA.

BLUETOOTH КЛАВИАТУРА K303

PHILIPS



2045100088



- » 105 кръгли бутона.
- » Bluetooth или Wireless свързване.
- » Лазерногравирани клавиши.

КОМПЛЕКТ КМ5 КЛАВИАТУРА И МИШКА, ЖИЧНИ



- » Клавиатура: 104 бутона, с кирилизация и дължина на кабела 1.5 м.
- » Мишка: 3 бутона, разделителна способност 1200 dpi и дължина на кабела 1.3 м.



2045130041

КОМПЛЕКТ 150 КЛАВИАТУРА И МИШКА, ЖИЧНИ



- » Клавиатура: LED индикатори осветяват Lock Number, Caps Lock и Scroll Lock.
- » Мишка: 1600 dpi оптичен сензор, работи на почти всякакви повърхности.



2045130054

КОМПЛЕКТ СОСОА КЛАВИАТУРА И МИШКА, ЖИЧНИ



- » Клавиатура с приблизително 10 милиона натискания на клавишите.
- » Оптична мишка с резолюция 1000 dpi и Nano USB приемник.



2113020009

КОМПЛЕКТ КМ1 КЛАВИАТУРА И МИШКА, БЕЗЖИЧНИ



- » Клавиатура: 96 бутона, с кирилизация.
- » Мишка: 3 бутона.



2045130042



КОМПЛЕКТ BRIDGE КЛАВИАТУРА И МИШКА, БЕЗЖИЧНИ



2113020010

- » Нано USB приемник, общ за мишката и клавиатурата.
- » С кирилизация.
- » Батери: 1 x AA за мишката; 2 x AAA за клавиатурата. Батериите са включени в комплекта.



КОМПЛЕКТ КЛАВИАТУРА И МИШКА 510, БЕЗЖИЧНИ



- » С кирилизация.
- » Клавиатурата е с издръжлив водоустойчив корпус.
- » Мишката е с двоен дизайн, оптичен сензор 1200 dpi и издръжжа до 12 месеца с една AA батерия.



2045130053

КОМПЛЕКТ МК270 КЛАВИАТУРА И МИШКА, БЕЗЖИЧНИ



2045100032

- » Клавиатура: работен диапазон до 10 м.
- » Мишка: 3 бутона, превъртане рег по рег, 2D оптичен скролер.



САМОЗАЛЕПВАЩИ СЕ БУКВИ ЗА КЛАВИАТУРА



1540140110

- » Самозалепващи се букви за клавиатура на кирилица.
- » Червени букви, отпечатани върху PVC прозрачно фолио.





USB ЖИЧНА МИШКА X18



2045140216



- » 3 бутона.
- » Разделителна способност: 1200 dpi.
- » Дължина на кабела: 1.1 м.

ЖИЧНА МИШКА X16, С LED



2045140258



- » 6 бутона.
- » Регулируема разделителна способност: 800/1200/1600/2400 dpi.
- » С LED подсветка в 4 различни цвята.
- » Дължина на кабела: 1.5 м.

ЖИЧНА МИШКА МУЕСО, ЕКО



2045140309



- » 3 бутона.
- » Разделителна способност: 1000 dpi.
- » Мека биопластмасова повърхност.
- » Съвместима с PC и Mac.

ЖИЧНА МИШКА SUNSET С АДАПТЕР

- 2113030024
- 2113030023



- » 3 бутона.
- » Разделителна способност: 1000 dpi.
- » Без инсталация, Plug & Play.
- » Дължина на кабела: 135 см.
- » Адаптер USB-A към USB-C.

ЖИЧНА МИШКА MIST



2045140277



- » 3 бутона.
- » Разделителна способност: 1000 dpi.

ЖИЧНА МИШКА MOTH

- 2113030049
- 2113030050
- 2113030051



- » 5 бутона и скрол, чието шум при работа е редуциран до 95%.
- » Бутони за използване от палеца.
- » Разделителна способност: 800/1200/1600 dpi.
- » Дължина на кабела: 1.8 м.

НОВО



USB ЖИЧНА МИШКА



2045140575



- » 3 бутона.
- » Разделителна способност: 1000 dpi.

USB ЖИЧНА МИШКА SILENT



2045140088



- » 3 бутона.
- » С безшумна технология.
- » Оптичен сензор с висока резолюция.



USB ЖИЧНА МИШКА 2400 DPI

- 2045140232
- 2045140233
- 2045140234



- » 4 бутона.
- » Разделителна способност: 2400 dpi.

USB ЖИЧНА МИШКА SUVA

- 2045140228
- 2045140229
- 2045140230
- 2045140231



- » 3 бутона.
- » Разделителна способност: 1000 dpi.

USB ЖИЧНА МИШКА 1000



2045140205



- » 3 бутона.
- » Разделителна способност: 1200 dpi.

USB ЖИЧНА МИШКА X500



2045140206



- » 3 бутона.
- » Разделителна способност: 1200 dpi.

ЖИЧНА МИШКА 300



2045140282



- » 3 бутона.
- » Разделителна способност: 1600 dpi.

ЖИЧНА МИШКА B110



2045140105



- » 3 бутона, тихи.
- » Разделителна способност: 1000 dpi.
- » Дължина на кабела: 180 cm.

ЖИЧНА МИШКА M90



2045140574



- » 3 бутона, тихи.
- » Разделителна способност: 1000 dpi.
- » Съвместима с PC и Mac.



USB БЕЗЖИЧНА МИШКА X63



2045140218

- » 4 бутона.
- » Разделителна способност: 1000/1200/1400 dpi.



USB БЕЗЖИЧНА МИШКА V1



2045140214

- » 4 бутона.
- » Разделителна способност: 800/1200/1600 dpi.



USB БЕЗЖИЧНА МИШКА X19



2045140217

- » 3 бутона.
- » Разделителна способност: 1200 dpi.



USB БЕЗЖИЧНА МИШКА FOG



● 2045140278

- » 2 бутона.
- » Разделителна способност: 1000 dpi.
- » Работи с една батерия AA.



БЕЗЖИЧНА МИШКА WAY



2113030056

- » 3 бутона.
- » Разделителна способност: 1200 dpi.
- » Работи с една батерия AA.
- » Съвместима с PC и Mac.



НОВО



USB БЕЗЖИЧНА МИШКА CANDY



● 2045140153

- » 3 бутона.
- » Разделителна способност: 1200 dpi.
- » Работи с две батерии AAA, включени в комплекта.



БЕЗЖИЧНА МИШКА WIRELESS CLICKY



2045140222

- » Елегантна безжична мишка с гладки и изваяни страни, разработена за MAC.
- » Разделителна способност: 1600 dpi.





USB БЕЗЖИЧНА МИШКА RUBBY



- 2045140156
- 2045140157
- 2045140159



- » 4 бутона.
- » Разделителна способност: 800/1200/1600 dpi.
- » Тихи бутони.
- » Работи с една батерия AA, Включена в комплекта.

БЕЗЖИЧНА МИШКА BIOPLASTIC ECO



2045140305



- » 3 бутона.
- » Разделителна способност: 1000 dpi.
- » Съвместима с PC и MAC.

БЕЗЖИЧНА МИШКА ICLICK



- 2113030025
- 2113030026
- 2113030027



- » 3 бутона.
- » Разделителна способност: 800/1200/1600 dpi.
- » Работи с една батерия AA, Включена в комплекта.

USB БЕЗЖИЧНА МИШКА EXCLUSIV



НОВО

Astro



2113030046

Art



2113030047



- » 3 бутона.
- » Разделителна способност: 800/1200/1600 dpi.
- » Работи с една батерия AA, Включена в комплекта.

USB БЕЗЖИЧНА МИШКА MINY



Черна
2045140185



Сива
2045140186



- » 3 бутона.
- » Разделителна способност: 1000 dpi.
- » Малък размер, удобен при пътувания.
- » С включена батерия.

БЕЗЖИЧНА МИШКА DEW

НОВО



- 2113030052
- 2113030053
- 2113030054



- » 2 бутона и скрол.
- » Разделителна способност: 800/1200/1600 dpi.
- » Бутоните са тихи и намаляват работния шум до 95%.
- » Подходяща за работа с лява и дясна ръка.



USB БЕЗЖИЧНА МИШКА GO NANO



- 2045160496
- 2045160497
- 2045160498
- 2045160499



- » Безжична връзка 2.4 GHz.
- » Nano USB приемник.
- » Разделителна способност: 1600 dpi.
- » Работи с две батерии AAA, включени в комплекта.

БЕЗЖИЧНА МИШКА 2015



- 2045140237
- 2045140236
- 2045140235
- 2045140238



- » 3 бутона.
- » Разделителна способност: 1000 dpi.
- » Nano приемник до 10 m.
- » Работи с две батерии тип AAA.

БЕЗЖИЧНА МИШКА SAIGON



- 2045140243
- 2045140244
- 2045140245



- » 5 безшумни бутона.
- » 4 степени на разделителна способност: 800/1200/1600/2400 dpi.
- » Работи с една батерия AA, включена в комплекта.
- » Съвместима с Windows и Mac OS X.

БЕЗЖИЧНА МИШКА YMS 2085



НОВО

- 2113030057
- 2113030058



- » Pixart PAW3212 / 2400 dpi.
- » Вградена презареждаема батерия: 500 mAh.
- » Безшумни превключватели.
- » До три едновременни безжични връзки: стандартната 2.4 G връзка и две Bluetooth връзки, обозначени като BT1 и BT2.

БЕЗЖИЧНА МИШКА YMS 2080BG



2113030059



НОВО

- » 6 бутона.
- » Разделителна способност: 1000/1600/2400 dpi.

MINI USB-NANO БЕЗЖИЧНА МИШКА 4010SG



2045140247



- » 3 бутона.
- » Разделителна способност: 1200 dpi.
- » Компактен размер, удобен при пътувания.



USB БЕЗЖИЧНА МИШКА



- 2045140207
- 2045140210
- 2045140208 – gold

- » 3 бутона.
- » Разделителна способност: 1300 dpi.
- » Работи с една батерия AAA, включена в комплекта.



BLUETOOTH 4.0 МИШКА EURO



2113030014



- » 3 бутона.
- » Разделителна способност: 1000 dpi.
- » Работи с една батерия AA, включена в комплекта.



БЕЗЖИЧНА МИШКА Z3700



- » USB Wireless гонгъл.
- » 3 бутона.
- » Разделителна способност: 1200 dpi.
- » Работи с една батерия AA, включена в комплекта.



Керамичнобяла
2113030016

Черен оникс
2113030018

Снежбяла
2113030019

Синя
2113030020

Червена
2113030021



БЕЗЖИЧНА МИШКА M185

- 2045160104
- 2045160105
- 2045140266



- » 3 бутона.
- » Стабилна безжична връзка (2.4 GHz).
- » Обхват на работа: до 10 м.
- » Plug & play, няма нужда от инсталация на софтуер.
- » Възможност за използване с лява и дясна ръка.
- » Интерфейс: USB.



logitech

БЕЗЖИЧНА МИШКА M171

- 2045140111
- 2045140112
- 2045140113



- » Разделителна способност: 1000 dpi.
- » Обхват на работа: до 10 м.
- » Мишката е удобна за дясна и лява ръка.



logitech

НОВО



БЕЗЖИЧНА МИШКА M190

- 2045140263
- 2045140264
- 2045140265
- 2045140260



logitech

- » 3 бутона.
- » Разделителна способност: 1000 dpi.
- » Обхват на работа: до 10 m.
- » Интерфейс: USB.

БЕЗЖИЧНА МИШКА M220

НОВО

- 2045140292
- 2113030038



logitech

- » 3 бутона.
- » Разделителна способност: 1000 dpi.

БЕЗЖИЧНА МИШКА 300



2045140285



Lenovo

- » 3 бутона.
- » Разделителна способност: 1000 dpi.
- » Nano приемник с работа до 10 m.
- » Работи с една батерия AA.

USB БЕЗЖИЧНА ЕРГОНОМИЧНА МИШКА

NGS



2045140136

- » 6 бутона.
- » Разделителна способност: 800/1200/1600 dpi.
- » За работа с ясна ръка.
- » Работи с две батерии AAA, включени в комплекта.

USB ЕРГОНОМИЧНА ЖИЧНА МИШКА ERGO LINE, ВЕРТИКАЛНА

T'nB



2045140122

- » 5 бутона.
- » Предотвратява умората и дискомфорта от продължителна употреба.
- » Разделителна способност: 1000/1600 dpi.

USB ЕРГОНОМИЧНА БЕЗЖИЧНА МИШКА ERGO LINE ВЕРТИКАЛНА

НОВО

T'nB



2113030041

- » 6 бутона.
- » Разделителна способност: 800/1200/1600 dpi.
- » Съвместимост: PC/MAC.
- » Работи с две батерии AAA, включени в комплекта.



USB ЕРГОНОМИЧНА БЕЗЖИЧНА МИШКА ERGO LINE



2045140123



- » 5 бутона.
- » Препотвратява умората и дискомфорта от продължителна употреба.
- » Разделителна способност: 1000/1200/1600 dpi.

БЕЗЖИЧНА BLUETOOTH МИШКА ICLICK



2045140262



- » 7 бутона.
- » USB-C.
- » 4 степени на разделителна способност: 800/1200/1600/2400 dpi.
- » Вградена батерия с капацитет 500 mAh.



MINI ЕРГОНОМИЧНА БЕЗЖИЧНА МИШКА



2045140223



- » 6 бутона.
- » Разделителна способност: 800/1200/1600/2400 dpi.
- » Вградена акумулаторна батерия (300 mAh).
- » Ергономичен вертикален дизайн.

ЕРГОНОМИЧНА БЕЗЖИЧНА МИШКА ERGO LINE, ВЕРТИКАЛНА



НОВО



2113030042



- » 7 бутона.
- » Разделителна способност: 800/1600/2400/3200/3600 dpi.
- » Съвместимост: PC/MAC.

USB ЕРГОНОМИЧНА БЕЗЖИЧНА МИШКА BLUE LED, 8 БУТОНА



2045140092



- » Blue LED технология за употреба върху всякакви повърхности.
- » Бутони напред/назад в уеб браузър.
- » Увеличаване/намаляване на мащаба.
- » Бутон Start на Windows.
- » Разделителна способност: 800/1300/1600 dpi.

USB ЕРГОНОМИЧНА БЕЗЖИЧНА МИШКА YMS 5050



2045140286



- » Поддържа естествената позиция и намалява натиска върху главните нерви на китката. Намалява риска от карпален синдром.
- » Интерфейс: USB (USB A + USB C).
- » Разделителна способност: 1000/1600/2400 dpi.

БЕЗЖИЧНА МИШКА 2035



2045140242



- » 5 бутона.
- » Тихи бутони.
- » Разделителна способност: 800/1200/1600 dpi.
- » Работи с една батерия AA, включена в комплекта.



ЕРГОНОМИЧНА БЕЗЖИЧНА МИШКА 2075



2045140246



- » 6 бутона.
- » 4 степени на разделителна способност: 800/1200/1600/2400 dpi.
- » Nano приемник с работа до 10 m.
- » Работи с две батерии AA, включени в комплекта.

BLUETOOTH 3.0 МИШКА MOOVE



2045140096



- » Свързване чрез Bluetooth.
- » Тихи бутони.
- » Матово покритие.

BLUETOOTH БЕЗЖИЧНА МИШКА ICLICK



2045140308



- » 3 бутона.
- » Разделителна способност: 1600 dpi.
- » Елегантна мишка с алуминиев корпус.
- » Обвивката е магнитна и може лесно да се свали за достъп до 2 в 1 донгъл USB-A и USB-C.
- » Със своите 2 Bluetooth профила мишката предлага троен режим на свързване.

BLUETOOTH 4.0 МИШКА M354



2045140164



- » Безжична мишка с фотоелектрически сензор, който позволява работа върху нестандартни повърхности.
- » Разделителна способност: 1600 dpi.



ЕРГОНОМИЧЕН ПАД ЗА МИШКА ERGOTOP



2113040007



ЕРГОНОМИЧНА ПОДЛОЖКА ЗА КИТКИ ЕРГО



2113040008





КОМПЛЕКТ МИШКА И ПАД EXCLUSIV

Coctail



2113030044

Coast



2113030045



TnB

НОВО

ПАД ЗА МИШКА

2045200056

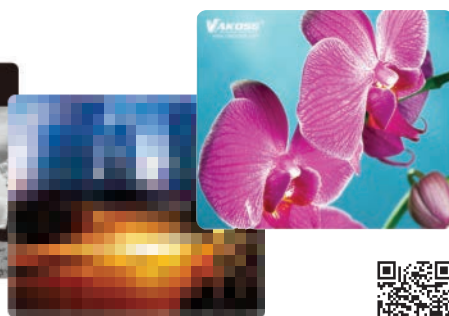
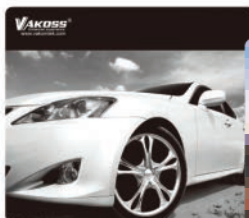

AKOSS



- » Различни мотиви.
- » Размери: 210 x 180 x 2 mm.

ПАД ЗА МИШКА ILLUSTRATED

арм. номер модел

2045200069 Dog

2045200070 Heart

2045200071 Horses

2045200072 Kitty

2045200073 Manhattan

2045200074 Pirogue

2045200075 Puppy

2045200076 Roadtrip

- » Размери: 180 x 230 mm.
- » Дебелина: 3 mm.



TnB

ПАД ЗА МИШКА



- » Полиестерна повърхност за по-лесно навигиране.
- » Размери: 224 x 186 x 6 mm.

Fellowes



- 2045200016
- 2045200017
- 2045200023

АНТИБАКТЕРИАЛЕН ПАД ЗА МИШКА



- » Подходящ за лазерни и оптични мишки.
- » Противоплъзгаща се гумена повърхност.

Fellowes



- 2045200024
- 2045200025
- 2045200026

ПАД ЗА МИШКА VINYLE 45T



2113040003



- » Ултра тънък и противоплъзгащ.
- » Диаметър: 18 cm.
- » Дебелина: 0.1 cm.

TnB

НОВО

ПАД ЗА МИШКА С ГЕЛ



- 2045200057
- 2045200058



- » Осигурява опора за китката и повишава комфорта по време на работа.

AKOSS



СЛУШАЛКИ IN-EAR



2045260048

- » За дигитален Super Bass звук.
- » Плосък кабел, който предотвратява заплитане.
- » Жак: 3.5 mm.
- » Дължина на кабела: 1 m.



СЛУШАЛКИ IN-EAR R62

- 6120180007
- 6120180008



- » Жак: 3.5 mm.
- » Дължина на кабела: 1.2 m.



СЛУШАЛКИ С МИКРОФОН И FLAT КАБЕЛ



- 2045260065
- 2045260066



- » Страхотен дигитален звук.
- » Вграден микрофон.
- » Плосък кабел, който не се заплита.
- » Жак: 3.5 mm.



СЛУШАЛКИ В СИЛИКОНОВА КУТИЙКА IN EAR SOCKET



- 2045260169
- 2045260170
- 2045260172



- » Жак: 3.5 mm.
- » Дължина на кабела: 1.2 m.



СЛУШАЛКИ ТАПИ С МИКРОФОН SK-251V



- 2045260377
- 2045260378
- 2045260379



- » Импеданс: 32 Ohms \pm 10%.
- » Честота: 20-20 kHz.
- » Микрофон с чувствителност: 58 \pm 3 dB.
- » Дължина на кабела: 1 m.



СТЕРЕО СЛУШАЛКИ SWEET

- 2045260222
- 2045260221



- » Плосък кабел.
- » Дължина на кабела: 1.2 m.
- » Жак: 3.5 mm.



СЛУШАЛКИ С МИКРОФОН И ПЛОСЪК КАБЕЛ BE COLOR



- 2045260235
- 2045260236
- 2045260237



- » Плосък кабел.
- » Жак: 3.5 mm.
- » Дължина на кабела: 1.2 m.



СЛУШАЛКИ С МИКРОФОН 405 NI



2045260331

- » Материали: алуминий и поликарбонат.
- » Титаниева диафрагма.
- » Честота: 20 Hz-40 kHz.
- » Чувствителност на микрофона: 42 dB \pm 3 dB.
- » Дължина на кабела: 1.2 m.



СЛУШАЛКИ С МИКРОФОН 305



- 2045260327



- » Материал: алуминий.
- » Чувствителност: 20 Hz-20 kHz.
- » Чувствителност на микрофона: 42 \pm 3 dB.
- » Дължина на кабела: 1.2 m.





СЛУШАЛКИ IN-EAR R80

○ 6120180009



- » Туре С накрайник.
- » Дължина на кабела: 1.2 м.



СЛУШАЛКИ С МИКРОФОН С АДАПТЕР SWEET IN EAR

● 2045260291
○ 2045260290



- » 3.5 mm жак, адаптер USB C.
- » Дължина на кабела: 1.2 м.



СЛУШАЛКИ ТАПИ ТУРЕ С НАКРАЙНИК C-BUDS



2045260318

- » Микрофон и възможност за регулиране на звука.
- » Дължина на кабела: 1.2 м.
- » Туре С накрайник.



СЛУШАЛКИ CURV IN EAR



2045260343

- » Жични слушалки с вграден микрофон, създадени за Apple.
- » Импеданс: 160 hm, 103 dB.
- » Дължина на кабела: 1.2 м.
- » Конектор Lighting.



БЕЗЖИЧНИ СЛУШАЛКИ TRUE WIRELESS

TWS128
2116020005

НОВО



- » Батерия: 200 mAh в отделението за зареждане; 28 mAh в слушалката.
- » Диаметър на високоговорителя: Ø13 mm.



- » Батерия: 200 mAh в отделението за зареждане; 30 mAh в слушалката.
- » Обхват на сигнала: 10 м.

TWS21
2116020006



НОВО

TWS38
6120180002



- » Работа до 4 часа без зареждане.
- » Време за зареждане в кейса: 1 час.

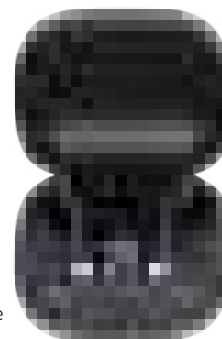

СЛУШАЛКИ TRUE WIRELESS



TWS20PRO
2045260389



- » Bluetooth: 5.1.
- » Обхват на сигнала: 10 м.
- » Време за зареждане: 1 час.
- » Диаметър на високоговорителя: Ø13 mm.



TWS165
2116020011



- » Bluetooth: 5.1.
- » Обхват на сигнала: 10 м.
- » Време за зареждане: 1 час.
- » Капацитет на батерията: 4 часа.



TWS198
2116020012



- » Bluetooth: 5.0.
- » Обхват на сигнала: 10 м.
- » Време за зареждане: 1 час.
- » Капацитет на батерията: 10 часа.



BLUETOOTH СЛУШАЛКИ
СЪС ЗАРЕЖДАЩ КЕЙС
ZIPP TWS

- 2045260294
- 2045260293



- » Сензорно управление.
- » Работа го 9 часа.



БЕЗЖИЧНИ СЛУШАЛКИ
С КЕЙС XCLUSIV



Art 3



2116020015

Daisy



2116020016

Astro



2116020017



БЕЗЖИЧНИ СЛУШАЛКИ СЪС ЗАРЕЖДАЩ
КЕЙС ARTICA



Move



2116020019



Bloom BL



2116020020



Bloom CR



2116020021



Bloom AZ



2116020022

BLUETOOTH БЕЗЖИЧНИ СЛУШАЛКИ
SHINY 2

- 2116040002
- 2116040003
- 2116020009



- » Технология Bluetooth 5.1.
- » Продължителност на работа: го 20 часа.

БЕЗЖИЧНИ СЛУШАЛКИ
С КЕЙС YHP 04BT BK



6120180018



- » Обхват: 10 m.
- » Капацитет на батерията в кейса: 400 mAh, т.е. 20 часа възпроизвеждане на музика или телефонни разговори.

БЕЗЖИЧНИ СЛУШАЛКИ
С КЕЙС YHP 08BT ANC



2116020023



- » Bluetooth: v5.0 с обхват го 10 m.
- » Време за използване с едно зареждане: го 7 часа и половина.

СЛУШАЛКИ TRUE
WIRELESS TABOO



2116020013



- » Технология Bluetooth 5.0.
- » Батерия на слушалките: 40 mAh.
- » Работа го 6 часа.



СТЕРЕО СЛУШАЛКИ WAY ONE



2116030009

- » Дължина на кабела: 1.1 м.
- » Жак: 3.5 mm.



НОВО

СЛУШАЛКИ С МИКРОФОН HS200



2045260154

- » Дължина на кабела: 1.5 м.
- » Регулируем микрофон.
- » Жак: 2 x 3.5 mm.



СЛУШАЛКИ С МИКРОФОН HS300



2045260263

- » Жак: 2 x 3.5 mm.
- » С включен адаптер 2 към 1 жак.
- » С възможност за управление на звука.



СЛУШАЛКИ С МИКРОФОН ACTIV 200S



2045260354

- » Слушалки с регулируем микрофон.
- » 3.5 mm жак, USB-A и RJ9 конектори.



СЛУШАЛКИ С МИКРОФОН VOX800



2045260299

- » Слушалки с регулируем микрофон и USB Type-A жак.
- » Дължина на кабела: 1.8 м.



СЛУШАЛКИ С МИКРОФОН BE COLOR

- 2045260252
- 2045260249



- » Жак: 3.5 mm.
- » Дължина на кабела: 1.2 м.
- » Бутони за контрол.



СЛУШАЛКИ С МИКРОФОН OVERHEAD

H110
2045260020



- » Жак: 3.5 mm.
- » Дължина на кабела: 1.8 м.



СЛУШАЛКИ С МИКРОФОН OVERHEAD

H151
2045260404



- » Жак: 3.5 mm.
- » Дължина на кабела: 1.8 м.





BLUETOOTH СЛУШАЛКИ BH11



6120180010

- » Батерията издържа до 4 часа.
- » FM радио.



BLUETOOTH СЛУШАЛКИ BH6



- 6120180012
- 6120180013

- » Батерията издържа до 4 часа.
- » FM радио.



BLUETOOTH СЛУШАЛКИ С МИКРОФОН SINGLE 2

НОВО



- 2116040010
- 2116040011
- 2116040012

- » Батерията издържа до 8 часа.
- » Обхват: 10 м.



BLUETOOTH СЛУШАЛКИ TONALITY



Navy Blue
2045260394

Olive
2045260395

Terracotta
2045260396



BLUETOOTH СЛУШАЛКИ ARTICA GREED

НОВО



- 2116040006
- 2116040007
- 2116040008

- » 40 часа активна работа само с едно зареждане.



BLUETOOTH СЛУШАЛКИ IMMERSIVE



2045260350

- » Вградена литиева батерия.
- » Оборудвани с технология за активно намаляване на шума.
- » Работи в диаметър до 10 м.
- » Батерия с капацитет 250 mAh.
- » Работят до 12 часа.
- » В слушалките е включен и аудио кабел с 3.5 mm жак.



BLUETOOTH СЛУШАЛКИ SPIRIT BLACK 20BT BK



2045260324



- » Работа до 2 часа.
- » Богат BASS.
- » Работен обхват: 10 м.
- » Батерия с капацитет: 300 mAh.



ПОСТАВКА ЗА СЛУШАЛКИ



2075190073

- » Поставка за слушалки, която е създадена, за да освободи място на работния плот. Поставката има елегантен вид и стабилна противоплъзгаща се основа.
- » Материали: алуминий и силикон.
- » Размери: 98 x 100 x 276 mm.





УЕБ КАМЕРА С LED РИНГ INFLUENCE



1280 x 1080 px
2045220042



- » С вграден микрофон.
- » Видеоразделителна способност: 1920 x 1080 dpi.
- » В комплекта е включена стойка с множество опори, чрез които да поставите уеб камерата върху екрана на компютъра или да я позиционирате на бюрото си.

ОХЛАДИТЕЛ ЗА ЛАПТОП K-8288F

2075190141



- » Охладителна поставка за лаптоп до 15.6".
- » LED светлина и регулируема височина.
- » Три броя USB-A.

ОХЛАДИТЕЛ ЗА ЛАПТОП K-8078F



2075190119



- » За лаптопи 10-15.6".
- » Портове: 2 x USB + Switch.
- » Размери: 35.9 x 28.7 x 4.5 cm.

ОХЛАДИТЕЛ ЗА ЛАПТОП, ПОВДИГАЩ СЕ, K-9028F



2075190120



- » За лаптопи 10-17".
- » Портове: 2 x USB + Switch.
- » Размери: 34.7 x 29.2 x 5.5 cm.

ТОНКОЛОНИ CSI

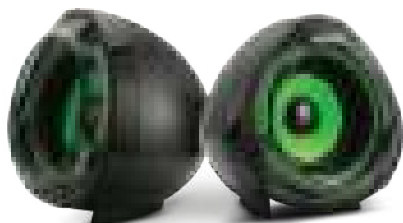

2045320183
2045320184



- » Мощност: 2 x 5 W.
- » USB захранване.
- » Жак: 3.5 mm.
- » Дължина на кабела: 1.5 m.

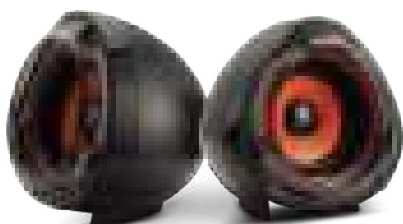

ТОНКОЛОНИ ARK SERIES



2045320094



- » Размери: 10.5 x 8.5 cm.
- » Мощност: 3 W.
- » 3.5 mm жак.



USB 2.0 ТОНКОЛОНИ 2010BK



2045320186



- » Мощност: 2 x 2.5 W.
- » Начин на свързване: USB и жак 3.5 mm.
- » Дължина на кабела: 130 mm.
- » Размери: 8.5 x 8.5 x 13 cm.

USB 2.0 ТОНКОЛОНИ 2003RGB, ПОДСВЕТКА



2045320189



- » Мощност: 6 W RMS.
- » Начин на свързване: USB и жак 3.5 mm.
- » Дължина на кабела: 120 mm.
- » Размери: 8 x 9 x 17.4 cm.

USB 2.0 ТОНКОЛОНИ LED POWER 2020



2045320187



- » Мощност: 5 W.
- » Начин на свързване: USB и жак 3.5 mm.
- » Дължина на кабела: 120 mm.
- » Размери: 15.5 x 9.5 x 7.9 cm.

BLUETOOTH USB 2.0 ТОНКОЛОНИ 2004RGB, ПОДСВЕТКА



2045320190



- » Мощност: 5 W.
- » Дължина на кабела: 140 mm.
- » Размери: 8.2 x 9.2 x 18 cm.



КОЛОНИ ЗА КОМПЮТЪР SP 2025



2045320209



- » Изходна мощност: 40 W (2 x 20 W) RMS.
- » Дължина на захранващия кабел: 1.5 m.
- » Дължина на аудиокабела: 1.5 m (3.5 mm жак).
- » Дължина на кабела на сателита: 1.8 m.



КОЛОНИ ЗА КОМПЮТЪР YSP 2105



2045320210



- » Изходна мощност: 50 W RMS.
- » Дължина на захранващия кабел: 1.5 m.
- » Дължина на аудиокабела: 1.5 m (3.5 mm жак).
- » Дължина на кабела на сателита: 1.5 m.
- » Размери на субуфера: 25.2 x 28.9 x 25.2 cm.
- » Размери на сателита: 12.7 x 27.2 x 12.7 cm.





АУДИО СИСТЕМА MS12BT, BT/CD/MP3/USB/AUX

● **BLAUPUNKT**



2117010010



- » Bluetooth за безжично поточно аудио от смартфон или компютър.
- » FM PLL тунер с 30 предварително зададени станции.
- » Максимална изходна мощност: 30 W (2 x 15 W).
- » Изходна мощност: 10 W RMS (2 x 5 W).
- » Размери: 17 x 14 x 22 cm.
- » Размери на високоговорителя: 14.5 x 22 x 17.7 cm.



АУДИО СИСТЕМА MS45BT BT/CD/MP3/USB/AUX/CLOCK

● **BLAUPUNKT**



2117010013



- » Максимална изходна мощност: 300 W (2 x 150 W).
- » Изходна мощност: 100 W RMS (2 x 50 W).
- » Размери на основното устройство: 20 x 13 x 23 cm.
- » Размери на високоговорителя: 13.4 x 20.3 x 22 cm.



BLUETOOTH АУДИО СИСТЕМА MS20BK, CD/MP3/USB/AUX

● **BLAUPUNKT**



2117010011



- » FM PLL радио с 40 предварително зададени станции.
- » Максимална изходна мощност: 120 W (2 x 60 W).
- » Изходна мощност: 40 W RMS (2 x 20 W).
- » Еквалайзер Рок/Поп/Класа/Джаз/Нормално.
- » Часовник с аларма.
- » Размери на устройството: 40 x 12.7 x 21.7 cm.



ТОНКОЛОНА С 1 МИКРОФОН PA12, BT/FM/USB/SD/AUX/ KARAOKE

● **BLAUPUNKT**



2117050016



- » Мощност: 650 W.
- » FM радио с 99 станции.
- » Караоке функция.
- » Работа на батерията: 3.5 часа.
- » Време за зареждане: 7 часа.
- » Размери: 37.8 x 58.9 x 31.3 cm.

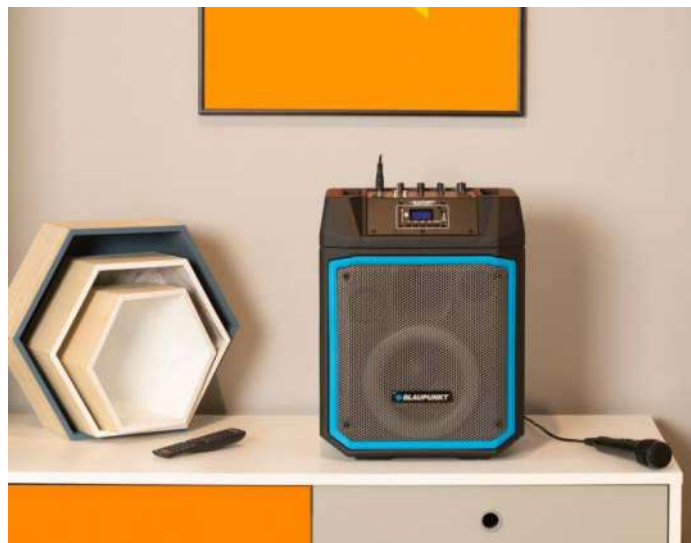

ТОНКОЛОНА С 1 МИКРОФОН MB06, BT/FM/USB/SD/AUX/ KARAOKE

● **BLAUPUNKT**



2117050018



- » Мощност: 500 W.
- » FM радио с 99 станции.
- » Караоке функция.
- » Захранване на батерията: акумулаторна батерия 12 V/ 5 Ah.
- » Работа на батерията: 3-4 часа.
- » Време за зареждане: 5 часа.
- » Размери: 29.4 x 37.8 x 20.5 cm.



ТОНКОЛОНА С 2 МИКРОФОНА
PB06DB, USB/SD/AUX

BLAUPUNKT

2117050012



- » Мощност: 500 W.
- » FM радио с 40 станции.
- » Караоке функция.
- » Захранване на батерията: акумулаторна батерия 7.4 V/ 5 Ah.
- » Работа на батерията: 3-5 часа.
- » Време за зареждане: 4 часа.
- » Размери: 26.9 x 62.6 x 29 cm.



ТОНКОЛОНА С 2 МИКРОФОНА
PB08DB, FM/USB/SD/AUX

BLAUPUNKT

2117050013



- » Мощност: 700 W.
- » FM радио с 40 станции.
- » Караоке функция.
- » Захранване на батерията: акумулаторна батерия 8 V/ 7 Ah.
- » Работа на батерията: 3-4 часа.
- » Време за зареждане: 6-8 часа.
- » Размери: 32.5 x 77.5 x 35.1 cm.



ТОНКОЛОНА С 2 МИКРОФОНА
PB10DB, FM/USB/SD/AUX

BLAUPUNKT

2117050014



- » Мощност: 1000 W.
- » FM радио с 40 станции.
- » Караоке функция.
- » Захранване на батерията: акумулаторна батерия 12 V/ 9 Ah.
- » Работа на батерията: 4-5 часа.
- » Време за зареждане: 6-8 часа.
- » Размери: 34.2 x 86.2 x 33 cm.



ТОНКОЛОНА С 2 МИКРОФОНА
PB12DB, FM/USB/SD/AUX

BLAUPUNKT

2117050015

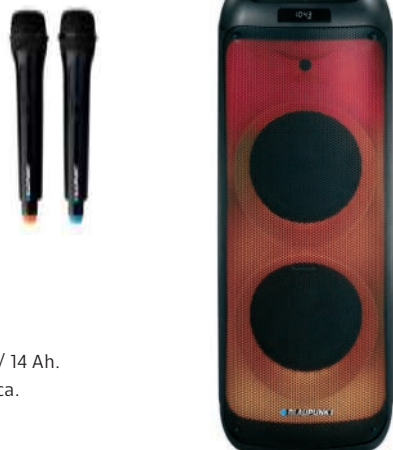

- » Мощност: 1600 W.
- » FM радио с 40 станции.
- » Караоке функция.
- » Захранване на батерията: акумулаторна батерия 12 V/ 14 Ah.
- » Работа на батерията: 8 часа.
- » Време за зареждане: 7 часа.
- » Размери: 42.5 x 104 x 40 cm.

ТОНКОЛОНА С 2 МИКРОФОНА
PS10DB, BT/FM/USB/SD/AUX/
KARAOKE

BLAUPUNKT

2117050017



- » Мощност: 1200 W.
- » FM радио с 40 станции.
- » Караоке функция.
- » Захранване на батерията: акумулаторна батерия 18 V/ 4.5 Ah.
- » Размери: 32.2 x 94 x 37.7 cm.



BLUETOOTH ТОНКОЛОНА BT05BK, MSD/AUX TWS



2117050007



- » FM радио с 60 станции.
- » MP3 плейър: microSD (до 32 GB).
- » Изходна мощност: 1 x 5 W RMS.
- » Захранване: акумулаторна батерия (1500 mAh).

- » Зареждане от micro USB порт (включен кабел).
- » Работа на батерията: 3-4 часа.
- » Време за зареждане: 4 часа.
- » Размери: 8.8 x 9.4 x 8.8 cm.

BLUETOOTH ТОНКОЛОНА BT13GY, FM/BT/SD/USB/AUX



2117050008



- » FM радиото с 60 станции.
- » MP3 плейър: microSD (до 32 GB).
- » Изходна мощност: 2 x 5 W RMS.
- » Захранване: акумулаторна батерия 1200 mAh.

- » MicroUSB порт за зареждане (включен кабел).
- » Работа на батерията: 3-4 часа.
- » Време за зареждане: 4-5 часа.
- » Размери: 19 x 9.1 x 5.3 cm.

BLUETOOTH ТОНКОЛОНА K219



2045320193



- » Колонка със светлина.
- » Капацитет на батерията: 1200 mAh.
- » Работа до 5 часа.
- » Радиус на работа: до 10 m.
- » Размери: 17 x 7.4 x 7.4 cm.

BLUETOOTH ТОНКОЛОНА ВОДОУСТОЙЧИВА K25



2045320177



- » Bluetooth 4.2.
- » Мощност: 5 W.

BLUETOOTH ТОНКОЛОНА K26



- 2045320181
- 2045320191



- » Bluetooth 4.0.
- » Мощност: 2 x 5 W.
- » Размери: 20.5 x 20.5 x 5.7 cm.

BLUETOOTH ТОНКОЛОНА K28



2045320192



- » Bluetooth 4.0.
- » Мощност: 2 x 15 W.
- » Размери: 27 x 20 x 9 cm.



ТОНКОЛОНА BT25LAMP BT/USB/AUX/APP/RBG/LAMP

● **BLAUPUNKT**



2117050009



- » Изходна мощност: 1 x 10 W RMS.
- » Захранване: AC/DC 12 V 1.5 A.
- » Размери: 18 x 21.5 x 18 cm.

ТОНКОЛОНА BT50BB FM/SD/USB/AUX

● **BLAUPUNKT**



2117050011



- » Изходна мощност: 2 x 15 W RMS.
- » Захранване: акумулаторна батерия 7.4 V 4000 mAh.
- » MicroUSB порт за зареждане (включен кабел).
- » Размери: 32.2 x 17 x 11 cm.



ТОНКОЛОНА BT30LED BT/FM/SD/USB/AUX

● **BLAUPUNKT**



2117050010



- » Изходна мощност: 1 x 5 W RMS.
- » Захранване: акумулаторна батерия 3000 mAh.
- » Зареждане от microUSB порт.
- » Размери: 29.1 x 12.2 x 11 cm.



МИКРОФОН SINGER FIRE

● **NGS**



2070500130



- » Микрофон за караоке.
- » 6.3 mm жак, който осигурява професионално качество на звука.
- » Микрофонът улавя само гласа на потребителя без страничните звуци.

БЕЗЖИЧЕН МИКРОФОН SINGER AIR



2045300012



- » Безжична връзка.
- » Бързо синхронизиране на звука.
- » Батерията издържа 6 часа.
- » Работи с всички устройства с 6.3 mm жак.

БЕЗЖИЧЕН МИКРОФОН

● **BLAUPUNKT**

WM40U
2117030007



WM60UDB, 2 бр.
2117030008



- » 16-канален, с трансмитер.
- » Честотна характеристика: 65 Hz–18 kHz.
- » Включени 2/4 x AA батерии.

РЕГУЛИРУЕМ DESKTOP МИКРОФОН BLACK 1011BK

● **УЕНКЕЕ**



2045300021



- » Подходящ за онлайн игри, чат, видеоконференции, стрийминг.
- » Начин на свързване: 3.5 mm жак.
- » Дължина на кабела: 1.3 m.



ПОРТАТИВНО РАДИО PR3BK



2117010019

- » AM/FM аналогов тунер.
- » Вграден високоговорител 1.5".
- » Изход за слушалки.
- » Щипка за колан.
- » Изходна мощност: 0.5 W RMS.
- » Работи с батерии: 3 V 2 батерии AA.
- » Размери: 6.3 x 10 x 2.3 cm.

● **BLAUPUNKT**



ПОРТАТИВНО РАДИО PR5BR, FM/SD/USB/AUX



2117010017

- » Червен LED дисплей.
- » Изходна мощност: 2 x 3 W RMS.
- » Вграденa презареждаема батерия BL-5C 3.7 V 600 mAh.
- » Захранване: 5 V 1 A (microUSB).
- » Работа на батерия: 3–4 часа, време за зареждане: 4–6 часа.
- » С дистанционно управление.
- » Размери: 18 x 8 x 10 cm.

● **BLAUPUNKT**



РАДИО HR5BR, FM/SD/USB/AUX



2117010022

- » HR5BR се доставя с 5V захранване.
- » FM тунер с памет за 50 станции.
- » AUX-IN.
- » Изходна мощност: 1 x 3 W RMS.
- » Часовник с двойна аларма.
- » Аларма с радио или сигнал.
- » Дистанционно.
- » Захранване: DC 5 V.
- » Размери: 15.6 x 9.8 x 6.6 cm.

● **BLAUPUNKT**



ПОРТАТИВНО РАДИО PR5BL



2117010021

- » MicroSD/USB плейър за MP3 музикални файлове.
- » Изходна мощност: 1 x 1 W RMS.
- » LCD дисплей.
- » Изход за слушалки.
- » Захранване: DC 5 V 1 A.
- » Работи с батерии: BL-5C 400 mA (Включени) или 3 батерии AAA 4.5 V (не са включени).
- » Размери: 12.3 x 7.2 x 3 cm.

● **BLAUPUNKT**





РАДИО КАСЕТОФОН ВВ7ВК FM/CD/MP3/USB/AUX

BLAUPUNKT



2117010006



- » FM радио с 40 станции.
- » Изходна мощност: 2 x 1.2 W RMS.
- » Добавена радио антена.
- » Работи с батерии: 6 x 1.5 V / LR14 (батериите не са включени).
- » Размери: 23 x 11 x 24 cm.

РАДИО КАСЕТОФОН ВВ30ВТ FM/BT/CD/MP3/USB/AUX

BLAUPUNKT



2117010007



- » FM радио с 40 станции.
- » Възгледен Bluetooth за безжично поточно аудио от смартфон или компютър.
- » Изходна мощност: 2 x 6 W RMS.
- » Батерии: 6 x 1.5 V LR14 (не са включени).
- » Размери: 39 x 13.8 x 22.8 cm.

РАДИО КАСЕТОФОН PP5.2CR FM/SD/USB/AUX/ CLOCK/ALARM

BLAUPUNKT



2117010008



- » FM радио с 60 станции.
- » Изходна мощност: 2 x 1.5 W RMS.
- » Възгледена презареждаема батерия (1000 mAh).
- » Зареждане през micro USB порт: 5 V, 0.6 A.
- » Време за зареждане: 4.5 часа.
- » Размери: 20 x 10.7 x 12.5 cm.

ГРАМОФОН

SENCOR



2070500154



- » Три степени на скорост: 33/45/78 RPM.
- » PLL цифров FM тунер.
- » Автоматично търсене.
- » USB/SD слот.
- » Bluetooth възпроизвеждане.
- » Съвместим с MP3.
- » Интегрирани стерео високоговорители (2 x 5 W RMS).

USB/SD BLUETOOTH ГРАМОФОН STT 510UBA

SENCOR



2070500175



- » Грамофонен контрол на височината със стробоскоп.
- » Двускоростен: 33/45 RPM.
- » Свързаност: Bluetooth, USB/SD слот, L/R изход.
- » Система за ремъчно задвижване.
- » Съотношение сигнал/шум: >20db (>40db USB, SD, BT режим).
- » Канак против прах.
- » Мощност: 16 W.

РЕТРО ГРАМОФОН

SENCOR



2070500153



- » Стереo грамoфон със CD плейър, касетофон, FM/AM тунер, USB слот.
- » Жак за слушалки.
- » Възгледени стереo високоговорители (2 x 3 W RMS).



РАДИО ЧАСОВНИК CR85BK FM/USB/WC/IN/OUT TEMP

● **BLAUPUNKT**



2123010008



- » FM радио с 20 станции.
- » Захранващ адаптер: DC 5 V.
- » Резервно време: допълнителна батерия CR2032 (батерията не е включена).
- » Размери: 25.3 x 7.1 x 4.5 cm.

РАДИО ЧАСОВНИК CR6SL FM

● **BLAUPUNKT**



2123010009



- » FM радио с 10 станции.
- » Голям LED дисплей.
- » Захранващ адаптер: DC 5 V.
- » Резервно време: допълнителна батерия CR2032 (батерията не е включена).
- » Размери: 19.8 x 6.6 x 3.9 cm.

РАДИО ЧАСОВНИК CRP81USB FM/USB/LIGHT

● **BLAUPUNKT**



2123010011



- » PLL FM тунер има памет за 20 предварително заградени станции.
- » Захранващ адаптер: DC 5 V 1.2 A.
- » Резервно време: допълнителна батерия CR2032 (батерията не е включена).
- » Размери: 19.8 x 9.5 x 4.7 cm.

РАДИО ЧАСОВНИК CR7USB FM/USB

● **BLAUPUNKT**



2123010010



- » FM радио с 10 станции.
- » Избираем таймер за заспиване: 5-90 минути.
- » Време за резервно захранване: допълнителна батерия CR2032 (батерията не е включена).
- » Захранващ адаптер: 5.5 V AC/DC.
- » Размери: 17.1 x 8.7 x 4 cm.

МЕТЕОСТАНЦИЯ WS10WH, 1 СЕНЗОР

● **BLAUPUNKT**



2123010055

- » Измерва вътрешна и външна температура и влажност.

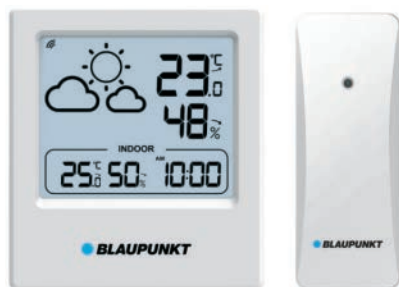

МЕТЕОСТАНЦИЯ WS30BK, 1 СЕНЗОР

● **BLAUPUNKT**



2123010056

- » Измерва вътрешна и външна температура и влажност, абсолютно барометрично налягане, индикатор за тенденция на температурата и влажността, часовник с функции за календар и аларма. Поддържа до три безжични сензора.



МЕТЕОСТАНЦИЯ WS50WH, 1 СЕНЗОР

● **BLAUPUNKT**

2123010057

- » Работи с приложение Tuu Smart, с безжичен сензор за измерване на външна температура и влажност, с прогноза за времето за следващите 5 дни, актуализирана редовно чрез Wi-Fi връзка, индикатор за UV индекс, часовник с функция календар и аларма, индикатор за топлинен комфорт.





GAMING ПАД ЗА МИШКА

GP8, 34 x 28 cm
2045200063



GP9, 30 x 24.8 cm
2045200064



- » Геймърски паd за мишка с атрактивен дизайн.
- » Материали: гума и висококачествен текстил.

GAMING ПАД ЗА МИШКА BLACK 47/35



2045200062

- » Размери L:
47 x 35 cm

2045200061

- » Размери M:
35 x 28 cm



GAMING ПАД ЗА МИШКА 3001 GATEWAY



2045200049

- » Размери:
32 x 26.5 cm.



GAMING ПАД ЗА МИШКА YPM 3007



- » Ръбовете са подсилени от стезгат шеv.
- » Размери: 90 x 30 x 0.3 cm.



2045200067

GAMING ПАД ЗА МИШКА 3006 WARP



- » 13 цвята.
- » Нехлъзгаща се гумирана и водоустойчива повърхност за повече контрол и стабилност.
- » Дължина на кабела (включен в пакета): 1.8 m.
- » Размери: 93 x 35 x 0.3 cm.



2045200059



GAMING ПАД ЗА МИШКА SILENT FLIGHT 320



2045200077

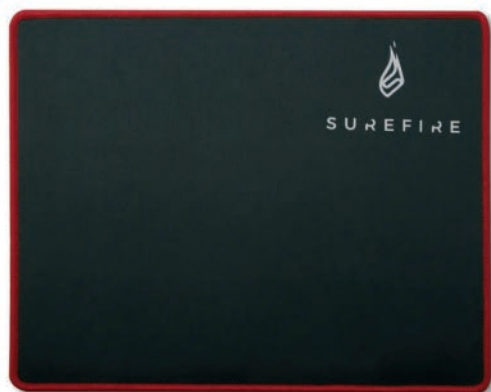

- » Гладка повърхност за по-добра скорост и контрол.
- » Размери: 32 x 26 x 0.3 cm.

GAMING ПАД ЗА МИШКА SILENT FLIGHT 680



2045200078

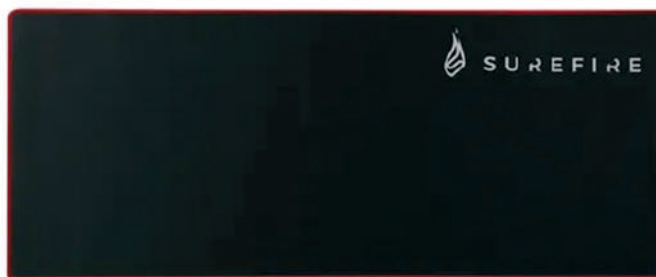

- » Гладка повърхност за по-добра скорост и контрол.
- » Размери: 68 x 28 x 0.3 cm.

GAMING ПАД ЗА МИШКА SILENT FLIGHT 320, RGB



2045200079

- » Гладка повърхност за по-добра скорост и контрол.
- » 14 вида светлини: 8 постоянни и 6 променливи.
- » Водоустойчива.
- » Без необходимост от инсталиране на драйвъри.
- » Размери: 32 x 26 x 3 cm.



GAMING ПАД ЗА МИШКА SILENT FLIGHT 680, RGB



2045200080



- » Гладка повърхност за по-добра скорост и контрол.
- » 14 вида светлини: 8 постоянни и 6 променливи.
- » Водоустойчива.
- » Без необходимост от инсталиране на драйвъри.
- » Размери: 68 x 28 x 0.3 cm.

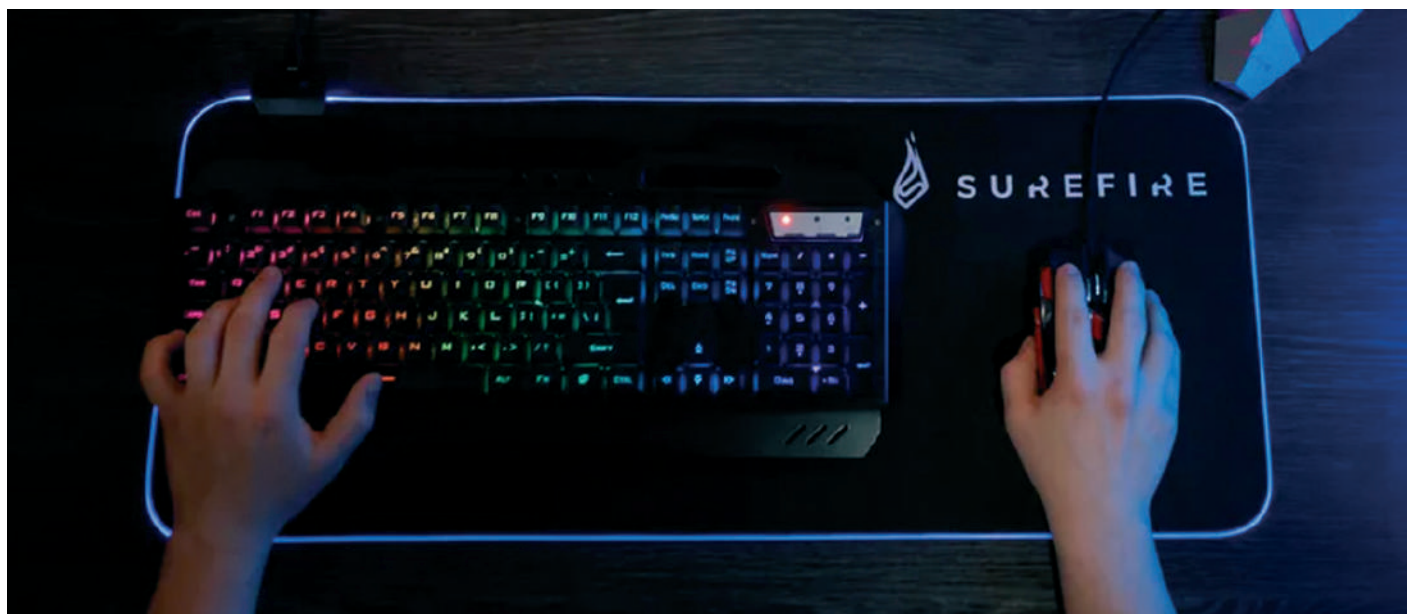
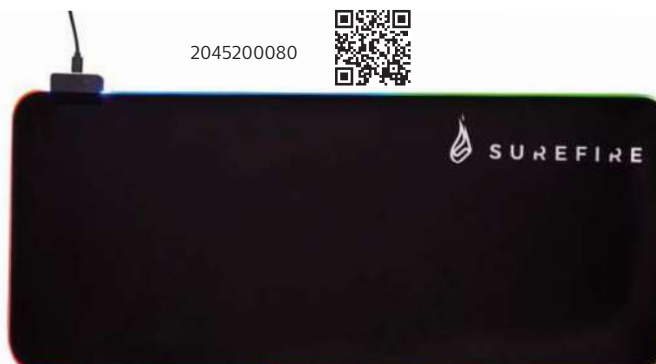



GAMING ЖИЧНА МИШКА X112



2113030007



- » 6 бутона.
- » Разделителна способност: 1200/1800/2400/3600 dpi.



НОВО

GAMING ЖИЧНА МИШКА X10



2045140219

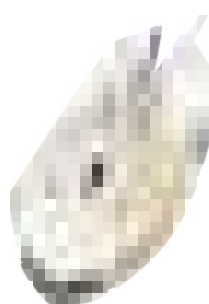

- » 6 бутона.
- » Разделителна способност: 800/1200/1600/2400 dpi.



GAMING ЖИЧНА МИШКА SHOTGUN

- 2045140252
- 2045140253



- » RGB.
- » Разделителна способност: 6400 dpi.



GAMING ЖИЧНА МИШКА MOMENTUM



2045140165



- » 7 бутона.
- » Ambient glow подсветка.
- » Разделителна способност: 500/1500/2500/4000 dpi.
- » Сензор, който позволява работа върху различни повърхности.

PHILIPS



GAMING ЖИЧНА МИШКА 3028RD RESISTANCE



2045140251



- » 7 бутона.
- » Разделителна способност: 4000 dpi.
- » Регулиране чувствителността на копчетата.
- » Ергономичен дизайн.
- » Дължина на кабела: 1.8 м.





GAMING ЖИЧНА МИШКА HAWK CLAW



2045140311



- » 7 бутона.
- » Разделителна способност: 6400 dpi.
- » RGB светлини.



GAMING ЖИЧНА МИШКА CONDOR CLAW



2045140312



- » 8 бутона.
- » Разделителна способност: 6400 dpi.
- » RGB светлини.



GAMING ЖИЧНА МИШКА EAGLE CLAW



2045140313



- » 9 бутона.
- » Разделителна способност: 3200 dpi.
- » RGB светлини.



GAMING ЖИЧНА МИШКА BUZZARD CLAW



2045140314



- » 6 бутона.
- » Разделителна способност: 7200 dpi.
- » RGB светлини.



GAMING ЖИЧНА МИШКА MARTIAL CLAW



2045140315



- » 7 бутона.
- » Разделителна способност: 7200 dpi.
- » RGB светлини.



GAMING ПОСТАВКА ЗА МИШКА AXIS



2075190172



- » 3 USB порта и един MicroSD слот.
- » MicroSD четец.
- » Противоплъзгаща основа.
- » Поставка за кабел.
- » USB: 3.2 GEN 1 или USB 2.



GAMING СЛУШАЛКИ С МИКРОФОН GH30



6120180014



- » Жак: 3.5 mm.
- » Дължина на кабела: 2.1 m.

GAMING СЛУШАЛКИ BLACK/BLUE 3005 GUERRILLA



2045260319



- » Жак: 3.5 mm.
- » Дължина на кабела: 2.1 m.
- » Размер на говорителите: Ø40 mm.



GAMING СЛУШАЛКИ BLACK/BLUE 3020 AMBUSH



2045260321



- » Дължина на кабела: 2.2 cm.
- » Размер на говорителите: Ø50 mm.
- » Начин на свързване: 2 x 3.5 mm жак.



GAMING СЛУШАЛКИ HORNET 3010



2045260320



- » Дължина на кабела: 2.4 cm.
- » Начин на свързване: 2 x 3.5 mm жак.
- » Размер на говорителите: Ø40 mm.



GAMING СЛУШАЛКИ 7.1 BLACK 3035 SHADOW



2045260323



- » Размер на говорителите: Ø50 mm.
- » 7.1 виртуален съраунд звук.
- » BASS вибрации.
- » LED подсветка.
- » Начин на свързване: USB.
- » Дължина на кабела: 2.4 m.



GAMING БЕЗЖИЧНИ СЛУШАЛКИ YHP 03BT TWS



6120180017



- » Режим за музика и режим за игра.
- » Съвместими с устройства на Android и iOS.
- » Чувствителни сензори за допир.
- » Едно зареждане на слушалките: 5-6 часа непрекъснато слушане на музика или телефонни разговори.





GAMING ЖИЧНИ СЛУШАЛКИ USB SKIRMISH



2045260403

- » 2.0 стерео звук.
- » Гъвкава и регулируема стойка на микрофона.
- » Комфортни и меки възглавнички.
- » Дължина на кабела: 2.5 м.



GAMING ЖИЧНИ СЛУШАЛКИ USB HARRIER



2045260402

- » Високочувствителен разглобяем микрофон.
- » Големи възглавнички за максимален комфорт.
- » Универсален USB кабел.
- » Диаметър на високоговорителите: 50 mm.

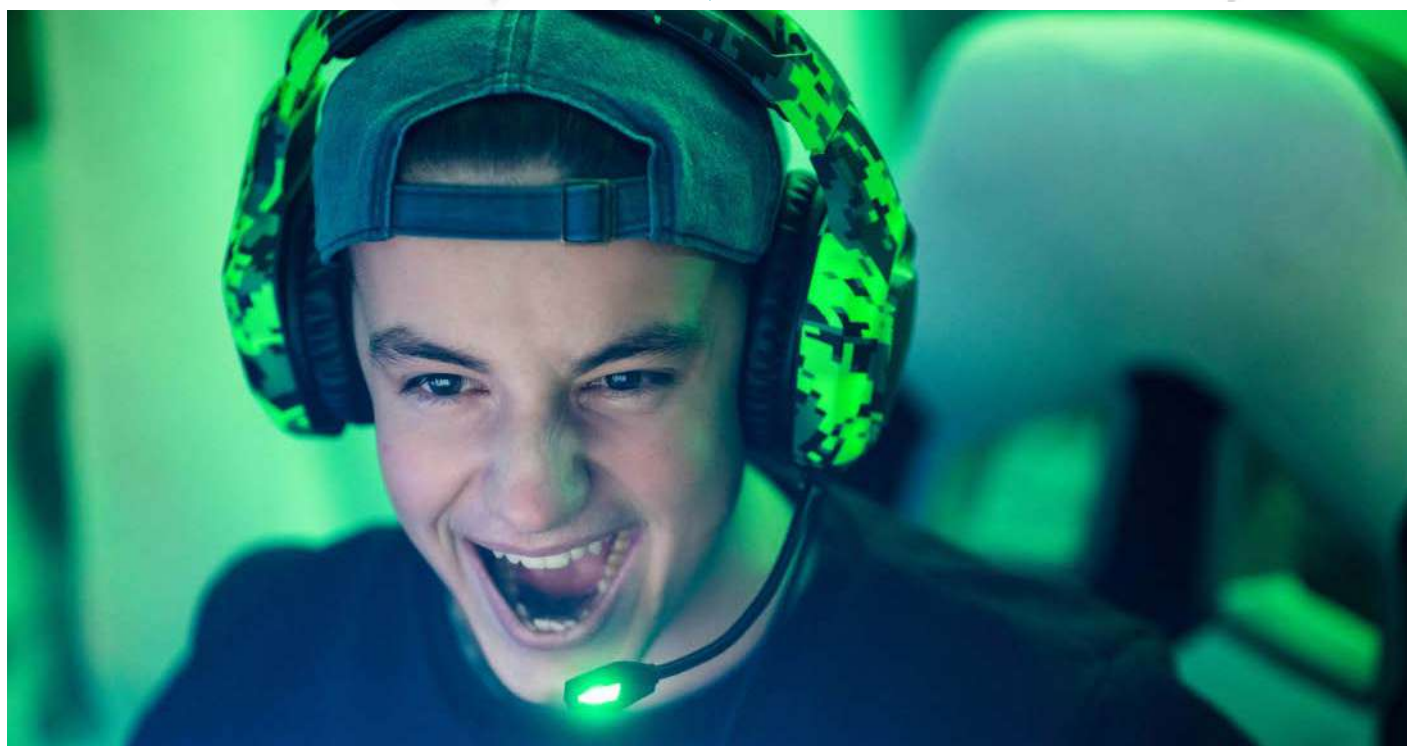

TOWER ХЪБ/СТОЙКА ЗА СЛУШАЛКИ GAMING



2075190135

- » С USB хъб и RGB подсветка.
- » Разполага с 3 USB 2.0 порта.
- » 7 цвята на подсветката.
- » Дължина на кабела: 1.5 м.
- » Размери: 25.2 x 12.8 x 12.8 см.



ХЪБ/СТОЙКА ЗА СЛУШАЛКИ 3 USB 2.0 3000 GAMING



2075190136

- » 12 режима на RGB светлина.
- » Интегрирана звукова карта и вход за микрофон.
- » Настройки за 3D игри и кино.
- » Съвместима с Windows и Mac OS.





ПОСТАВКА ЗА СЛУШАЛКИ RGB VINSON N1

- 2075190176
- 2075190177



- » Побира до два чифта слушалки.
- » Място за съхранение на кабел.
- » Възможност за закачане на поставката на различни повърхности.
- » Противоплъзгаща основа.
- » Допълнително място за съхранение за канцеларски материали и гр.

SUREFIRE

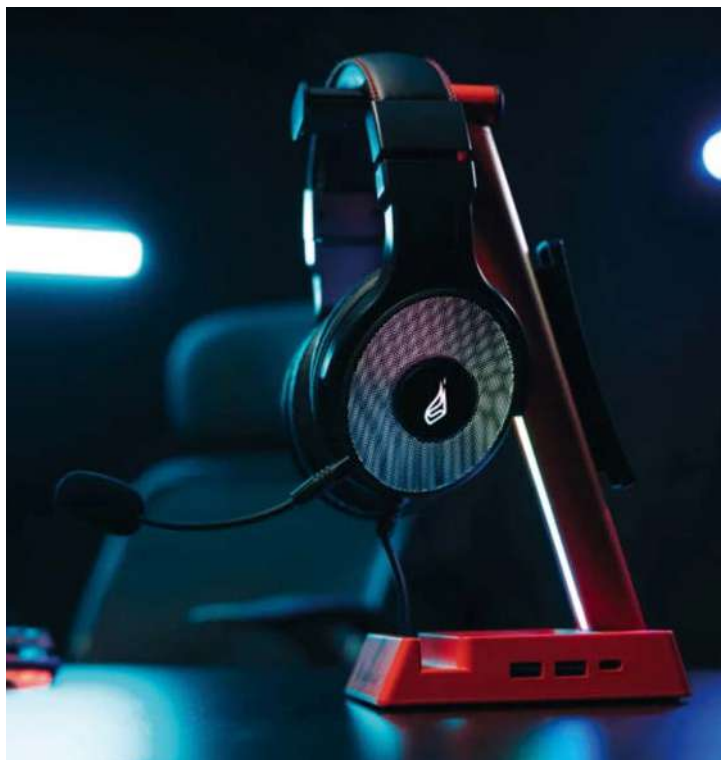

ПОСТАВКА ЗА СЛУШАЛКИ VINSON N2 MULTI-FUNCTION, RGB

- 2075190178
- 2075190179



- » Побира до два чифта слушалки.
- » 6 RGB функции на светлините.
- » Място за съхранение на кабел.

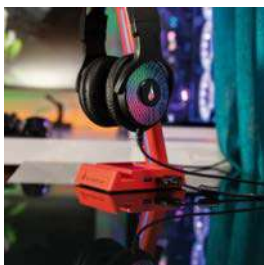

SUREFIRE



ГЕЙМЪРСКИ КОЛОНКИ GATOR EYE

SUREFIRE



2045320228



- » USB захранване.
- » Подобрена бас система.
- » Лесно зареждане.
- » Работят с всички модели компютри и лаптопи.
- » Дължина на кабела: 125 cm.

GAMING МИКРОФОН USB BLACK 1040 SCOUT



2045300022

- » Червена подсветка.
- » Бутон за бързо заглушаване.
- » Начин на свързване: 3.5 mm жак.
- » Дължина на кабела: 1.5 m.



УЕНКЕЕ



ГЕЙМЪРСКА КЛАВИАТУРА С ПОДСВЕТКА МК10



2045100095

- » 104 бутона.
- » Дължина на кебела: 1.5 m.
- » Могат да се натискат до 6 бутона едновременно.

ГЕЙМЪРСКА КЛАВИАТУРА KINGPIN, С КАБЕЛ



2045100134

- » 10 мултимедийни клавиша.
- » 12 функционални клавиша за бърз достъп.
- » 25 клавиша с anti-ghosting технология.
- » RGB светлини.
- » 7 цвята.
- » 1.8 m USB кабел.

ГЕЙМЪРСКА КЛАВИАТУРА KINGPIN X1, С КАБЕЛ



2045100135

- » 8 постоянни и 3 променящи се цвята.
- » 3 мултимедийни клавишни комбинации.
- » 1.8 m кабел.
- » Живот на клавишите: 10 милиона натискания.
- » Размери: 292 x 102 x 41 mm.

ГЕЙМЪРСКА КЛАВИАТУРА KINGPIN X2, МЕТАЛНА



2045100136

- » Метална рамка, издържаща и най-трудните гейм битки!
- » Алюминиев преген панел.
- » RGB светлини.
- » 12 мултимедийни клавишни комбинации.
- » 1.8 m кабел.
- » Живот на клавишите: 10 милиона натискания.

ГЕЙМЪРСКА КЛАВИАТУРА KINGPIN M1, С КАБЕЛ



2045100137

- » 6 активни режима на светлините.
- » 3 мултимедийни клавишни комбинации.
- » 1.8 m кабел.
- » Червени превключватели.
- » Живот на клавишите: 50 милиона натискания.
- » Размери: 293 x 104 x 42 mm.

ГЕЙМЪРСКА КЛАВИАТУРА KINGPIN M2, МЕТАЛНА



2045100138

- » Компактният размер позволява удобно пренасяне.
- » 6 активни режима на светлините.
- » 12 мултимедийни клавишни комбинации.
- » 1.8 m кабел.
- » Червени превключватели.
- » Живот на клавишите: 50 милиона натискания.



RGB ОХЛАЖДАЩА ПОСТАВКА ЗА ЛАПТОП BORAX1



2075190173

- » 5 регулируеми позиции.
- » 6 функции на светлините.
- » Ниско ниво на шум.
- » 2 поставки за телефон.
- » Противоплъзгаща основа.
- » За лаптопи от 10" до 17.3".

RGB ПОСТАВКА ЗА ЛАПТОП PORTUS X1



2075190174



- » 9 регулируеми позиции.
- » 2 нива на височина.
- » 2 поставки за телефон.
- » Сгъваеми крака.
- » 6 функции на RGB светлините.
- » Вентилация за регулиране на температурата.
- » Сгъваема и лесна за пренасяне.
- » Противоплъзгаща гумена основа.
- » За лаптопи от 10" до 17.3".

RGB ПОСТАВКА ЗА ЛАПТОП PORTUS X2



2075190175



- » 20 регулируеми позиции.
- » 3 нива на височина.
- » 2 поставки за телефон.
- » Сгъваеми крака.
- » 360-градусова въртяща се основа.
- » Вентилация за регулиране на температурата.
- » 6 функции на RGB светлините.
- » Сгъваема и лесна за пренасяне.
- » Противоплъзгаща гумена основа.
- » За лаптопи от 10" до 17.3".

GAMING ОХЛАЖДАЩА ПОСТАВКА ЗА ЛАПТОП BORA

Зелена
2075190170



Червена
2075190171



- » Светещи вентилатори.
- » Ниско ниво на шум.
- » Възможност за регулиране на положението.
- » Подходяща за лаптопи до 17".
- » Охлаждащи вентилатори с регулируема скорост.
- » USB порт за добавяне на допълнителни устройства.
- » Противоплъзгаща основа.
- » Размери: 40.8 x 28.7 x 2.9 cm.



КОМПЛЕКТ ЖИЧНА МИШКА И ПАД Х66



2045140259



- » Мишка: 4 бутона, кабел с дължина 1.5 м, разделителна способност 1000/1600/2000 dpi, LED подсветка в 7 различни цвята, размери 12.7 x 7 x 3.9 cm.
- » Атрактивен паг за мишка.

GAMING КОМПЛЕКТ 4 В 1 KM12 КЛАВИАТУРА, МИШКА, ПАД И СЛУШАЛКИ



2045130048



- » Клавиатура, съвместима с USB 1.1/2.0; брой клавиши: 104; дължина на кабела: 1.4 м; размери: 480 x 19.5 x 40 mm.
- » Мишка: IC: 603EP; брой бутони: 6; разделителна способност: 120/1800/2400/3200 dpi; дължина на кабела: 1.5 м.
- » Паг за мишка: технология за брандиране: термотрансфер; материали: гума + плат за заключване на ръба; размери: 25 x 50 x 0.2 cm.

GAMING КОМПЛЕКТ 4 В 1 KM6



2045130043



- » Клавиатура: кабел 1.5 м, 104 бутона.
- » Мишка: 3 бутона, разделителна способност 1000 dpi, кабел 1 м.
- » Слушалки: кабел 1.7 м.
- » Паг: 30 x 25 cm.



CD-R И DVD-R

модел	оп.	арм. номер
CD-R 52x, 700 MB, Shrink, фолирани	10 бр.	2065100031
CD-R 52x, 700 MB, Shrink, фолирани	50 бр.	2065100032
DVD-R 52x, 4.7 GB, Shrink, фолирани	50 бр.	2065200031
DVD-R 52x, 4.7 GB, Printable, фолирани	50 бр.	2065200032



CD-R, 700 MB, ЗА ЕДНОКРАТЕН ЗАПИС, С ПОКРИТИЕ ПРОТИВ НАДРАСКВАНЕ



модел	оп.	арм. номер
CD-R, 700 MB, Extra Protection, Slim Case	1 бр.	2065100004
CD-R, 700 MB, Extra Protection, шпингел	10 бр.	2065100060
CD-R, 700 MB, Extra Protection, шпингел	25 бр.	2065100065
CD-R, 700 MB, Extra Protection, шпингел	50 бр.	2065100070
CD-R, 700 MB, Extra Protection, Shrink	50 бр.	2065100008
CD-R, 700 MB, 52 x, с бяло покритие за маслиленоструен печат, шпингел	50 бр.	2065100011



DVD-R ЗА ЕДНОКРАТЕН ЗАПИС, С ПОКРИТИЕ ПРОТИВ НАДРАСКВАНЕ



модел	оп.	арм. номер
DVD-R в картонена кутийка Datalife	1 бр.	2065200017
DVD-R, AZO покритие, в кутия	1 бр.	2065200050
DVD-R, AZO покритие, шпингел	10 бр.	2065200055
DVD-R, AZO покритие, шпингел	25 бр.	2065200057
DVD-R, AZO покритие, шпингел	50 бр.	2065200059
DVD-R, AZO покритие, в целофан	50 бр.	2065200007



CD-RW, 700 MB, ЗА МНОГОКРАТЕН ЗАПИС, С ПОКРИТИЕ ПРОТИВ НАДРАСКВАНЕ



модел	оп.	арм. номер
CD-RW, 700 MB, 12 x Extra Protection	1 бр.	2065120052
CD-RW, 700 MB, Extra Protection, шпингел	10 бр.	2065120055



DVD-RW, DVD+R



модел	оп.	арм. номер
DVD-RW, 4.7 GB, 4 x SERL	1 бр.	2065240010
DVD+R, 8.5 GB	1 бр.	2065260010
DVD-RW, 4.7 GB, 4 x шпингел	10 бр.	2065240014





ЗАПИСВАЧКА ЗА CD/DVD SLIMLINE



2045500012



- » Компактна и лека.
- » С USB захранване.
- » Съвместима с всички CD и DVD формати.

ЗАПИСВАЧКА ЗА CD/DVD SLIMLINE



2113160001



НОВО

- » Максимална скорост на четене: DVD: 8x / CD: 24x.
- » Размери: 145 x 133 x 11 mm.

Verbatim
Technology you can trust.

КАЛЪФ ЗА CD

за 24 гиска
1095220061

за 48 гиска
1095220062



- » Практичен калъф за съхранение и безопасно транспортиране на гискове.

ПЛИК ЗА CD

100 бр.
2073160002



- » Хартиен.

Verbatim
Technology you can trust.

ЕДИНИЧНА КУТИЯ ЗА CD

НОВО

TnB

5 бр.



2073160009



- » Дизайн с прозрачен капак и черен гръб.
- » Стандартен формат: 14.23 x 12.45 x 1.4 cm.

SDHC PRO SECURE КАРТА CL 10

НОВО



модел	арт. номер
32 GB	2113110004
64 GB	2113110005



Verbatim
Technology you can trust.



MICRO SD КАРТА ПАМЕТ CLASS 10, С АДАПТЕР



модел	арт. номер
16 GB	2065360172
32 GB	2065360171
64 GB	2065360170
128 GB	2065360063



- » Скорост на четене: 10 MB/s.
- » Скорост на запис: 10 MB/s.

Verbatim
Technology you can trust.



HIKSEMI

НОВО

ВЪНШЕН SSD ТЪВЪРД ДИСК POCKET HS-ESSD-T100

68 x 68 x 11.2 mm | 40 g



капацитет арт. номер

256 GB 2113150003

512 GB 2113150004

**540 MB/s**

Максимална скорост
на четене

450 MB/s

Максимална скорост
на запис

- » Интерфейс: USB 3.1, Type-C.
- » Поддържани устройства: Android Phone / Android Tablet / PC / Laptop.
- » Support Systems: Windows / Mac / Android.
- » Материал: ABS+PP.
- » Цвят: черен.
- » Подсветка: га.
- » Работна температура: от 0 °C до 40 °C.
- » Гаранция: 3 години.

MICRO SD КАРТА ПАМЕТ NEO HS-TF-C1, С АДАПТЕР



капацитет арт. номер

32 GB 2113110001

64 GB 2113110002

128 GB 2113110003

**92 MB/s**

Максимална скорост
на четене

50 MB/s

Максимална скорост
на запис



Смарт
телефон



Компютър
Таблет



Фото-
апарат

- » Работна температура: от 0 °C до 70 °C.
- » Температура на съхранение: от -25 °C до 85 °C.
- » Съвместимост: microSDHC, microSDXC, microSDHC UHS-I и microSDXC UHS-I host устройства.
- » Гаранция: 7 години.

USB 3.2 ФЛАШ ПАМЕТ CAP HS-USB-M220P



56 x 18 x 9 mm | 8 g

капацитет арт. номер

32 GB 2113060011

64 GB 2113060012

128 GB 2113060013

**30-120 MB/s**

Максимална скорост
на четене

15-45 MB/s

Максимална скорост
на запис



- » Интерфейс: USB 2.0 | USB 3.2 Gen 1.
- » Работна температура: от -5 °C до 55 °C.
- » Температура на съхранение: от -25 °C до 70 °C.
- » Гаранция: 5 години.

USB 2.0 ФЛАШ ПАМЕТ RNB HS-USB-M200R



40.7 x 18.2 x 7.4 mm | 6 g

капацитет арт. номер

16 GB 2113060014

32 GB 2113060015

64 GB 2113060016

**15-30 MB/s**

Максимална скорост
на четене

3-15 MB/s

Максимална скорост
на запис



- » Интерфейс: USB 2.0.
- » Работна температура: от -5 °C до 55 °C.
- » Температура на съхранение: от -25 °C до 70 °C.
- » Гаранция: 5 години.

HIKSEMI

ВАШИЯТ ИНТЕЛИГЕНТЕН DATA LIFE MANAGER



Бърза
скорост



Голям
капацитет



Надеждна
работа



Отлична
съвместимост



Лесно
инсталиране



Внимателно
обслужване

Последвайте ни, за да разберете повече за нас

Социални мрежи: Facebook | LinkedIn | Twitter | YouTube: @Hiksemi Instagram: @HiksemiGlobal
Уебсайт: www.hiksemitech.com



USB 2.0 ФЛАШ ПАМЕТ



- » Скорост на четене/запис: до 18/10 MB/s.
- » Размери: 55 x 15 x 5 mm.

модел	арт. номер	модел	арт. номер
8 GB	2065340422	32 GB	2065340424
16 GB	2065340423	64 GB	2065340425

USB 2.0 ФЛАШ ПАМЕТ PINSTRIPE



- » Прибирац се конектор.
- » Скорост на четене: 8.5 MB/s.
- » Скорост на запис: 2.5 MB/s.



модел	арт. номер	модел	арт. номер
16 GB	2065340326	64 GB	2065340050
32 GB	2065340041	128 GB	2065340353

USB 2.0 ФЛАШ ПАМЕТ NANO



модел	арт. номер	» Удобна за работа с нетбуци, ултрабуци, телевизори, автомобилни аудио системи и др.
16 GB	2065340214	
32 GB	2065340222	

USB 2.0 ФЛАШ ПАМЕТ DATABAR

НОВО



модел	арт. номер
16 GB	2065340439
32 GB	2065340438
64 GB	2065340437
128 GB	2065340436



MINI USB 2.0 ФЛАШ ПАМЕТ



модел	арт. номер
Elements 16 GB, земя	2065340281
Tattoo 16 GB, phoenix	2065340287
Graffiti 32 GB, червена	2065340335
Graffiti 32 GB, синя	2065340336

USB 2.0 ФЛАШ ПАМЕТ TOUGH MAX



модел	арт. номер
64 GB	2065340346



USB 2.0 ФЛАШ ПАМЕТ SLIDER



модел	арт. номер
3 x 16 GB	2065340242
2 x 32 GB	2065340243

- » Механизъм за прибиране чрез плъзгане.

USB 3.2 ФЛАШ ПАМЕТ PINSTRIPE



модел	арт. номер
16 GB	2113060010
32 GB	2113060007
64 GB	2113060006
128 GB	2113060005
256 GB	2113060004



НОВО

USB 3.2 ФЛАШ ПАМЕТ METAL EXECUTIVE



модел	арт. номер
32 GB	2065340433
64 GB	2065340432



USB 3.2 ФЛАШ ПАМЕТ STORE 'N' CLICK



модел	арт. номер
3 x 16 GB	2065340329
2 x 32 GB	2065340330





USB 3.2 ФЛАШ ПАМЕТ STORE 'N' GO



НОВО

модел	арт. номер
32 GB	2113060001
64 GB	2113060002
128 GB	2113060003



USB ФЛАШ ПАМЕТ STORE 'N' GO DUAL DRIVE



модел	арт. номер
32 GB, Type-A/Type-C	2065340273



» Двама накрайника позволяват свързването с лаптоп или телефон чрез вход за USB A или C.

USB ФЛАШ ПАМЕТ, KEYPAD SECURE



64 GB
2065340426



USB 3.0 ФЛАШ ПАМЕТ SECURE, С ПРЪСТОВ ОТПЕЧАТЪК



32 GB
2065340271



USB 3.0 ВЪНШЕН ХАРД ДИСК, 2.5"



модел	арт. номер
1 TB, черен	2065380059
1 TB, сив	2065380020
2 TB, черен	2065380100



- » Високоскоростен трансфер на данни.
- » Бързо и сигурно създаване на архивни файлове.
- » Не се нуждае от допълнително захранване.
- » Включен софтуер: Nero Backup ItUp и Burn Essentials.

USB 3.0 ВЪНШЕН ХАРД ДИСК



Черен
2065380107



- » Капацитет: 4 TB.
- » Високоскоростно съхранение с голям капацитет.
- » USB Plug 'N' Play: не се изисква допълнителна мощност.
- » Nero Backup Software.
- » Софтуер за пестене на енергия.
- » USB Rec & Play: поддържа USB запис/възпроизвеждане.

USB 3.2 ВЪНШЕН ХАРД ДИСК STORE 'N' GO ALU



Сребрист, 1 TB
2065380128



Сив, 2 TB
2065380129



- » USB 3.2 Gen 1.
- » С включен адаптер USB-A към USB-C.
- » Тънкия метален корпус е с дебелина 9 mm и тежи 150 g.
- » Софтуер за архивиране на Nero.

ВЪНШЕН ХАРД ДИСК BUNKER



модел	арт. номер
1 TB	2065380153
2 TB	2065380154



- » NERO софтуер за архивиране.
- » Подходящ за конзоли и компютърни игри или външен диск.
- » Променици се LED светлини.
- » Суперскоростен USB 5 Gbps.
- » Зареждане с USB кабел.
- » Размери: 125 x 80 x 17.5 mm.



ВЪНШЕН ХАРД ДИСК SECURE STORE 'N' GO

Verbatim
Technology you can trust



модел	арт. номер
1 TB	2065380092
2 TB	2065380143



- » 256-битово хардуерно криптиране.
- » Вградена клавиатура за въвеждане на парола.
- » Не съхранява паролата на компютъра за по-висока сигурност.
- » Съвместим с macOS и Windows.

USB 3.2 ВЪНШЕН SSD ДИСК STORE 'N' GO MINI

Verbatim
Technology you can trust

модел	арт. номер
512 GB	2065380130
1 TB	2065400016

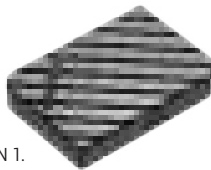

- » Тегло: 35 g.
- » Дължина: 7.5 cm.
- » Интерфейс: USB 3.2 GEN 1.
- » Софтуер Nero Backup.
- » Включени са: кабел Micro-B към USB-A и адаптер USB-A към USB-C™.

ВЪНШЕН SSD ТВЪРД ДИСК BUNKER

SUREFIRE

модел	арт. номер
1 TB	2065400129
512 GB	2065400128

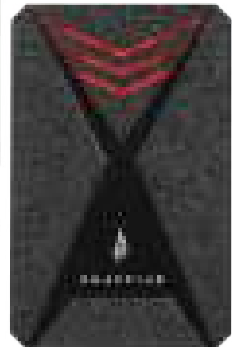
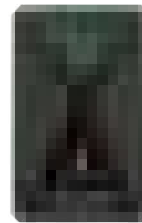

- » Подходящ за конзоли и PC игри или като обикновен външен диск за съхранение на данни.
- » Променящи се LED светлини.
- » Суперскоростен USB 5 Gbps.
- » NERO софтуер за архивиране.
- » Интерфейс: USB 3.2 GEN 1.
- » Размери: 125 x 80 x 17.5 mm.

USB 3.2 ВЪНШЕН SSD ДИСК STORE 'N' GO PORTABLE

Verbatim
Technology you can trust

модел	арт. номер
1 TB	2065380131
512 GB	2065380132
256 GB	2065380133

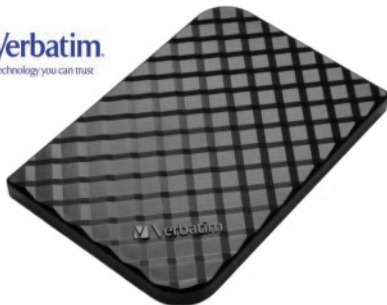

- » Компактен тънък диск с дебелина 7 mm.
- » Интерфейс: USB 3.2 GEN 1.
- » Софтуер Nero Backup.
- » Включени са кабел Micro-B към USB-A и адаптер USB-A към USB-C™.

ВЪТРЕШЕН SSD ДИСК V1550

Verbatim
Technology you can trust



модел	арт. номер
1 TB	2035270149
512 GB	2035270150
256 GB	2035270151
128 GB	2035270152



- » Технология 3D NAND.
- » 2.5" SATA III 7mm SSD.
- » Ниска консумация на енергия за удължен живот на батерията.

КУТИЯ ЗА ХАРД ДИСК ЗА 2.5" USB

TnB



2065380144





УНИВЕРСАЛНО ДИСТАНЦИОННО



2045480002



» Съвместимо с телевизори:
Panasonic, Philips, LG, Samsung
и Sony.

ЧЕТЕЦ ЗА КАРТИ 5 В 1, USB-A 3.0



НОВО



2113070002



» Съвместим с 5 вида карти: SD, Mini SD, SDXC,
MMC, RS MMC.

ЧЕТЕЦ ЗА КАРТИ 3 В 1, USB-C



2045420017



» Мини USB 2.0 SD четец на карти с памет.

USB ХЪБ, 4 ПОРТА

НОВО



2055120044



2113120001

» Свързаност: 4 x USB-A.
» Дължина на кабела: 60 см.



» USB Type-C към USB Type-A.



» С интегриран
USB кабел.



2113120007

USB ХЪБ, 7 ПОРТА

НОВО



2113120002

» Свързаност: 7 x USB-A.
» Дължина на кабела: 60 см.



USB ХЪБ, 6 В 1



2055120037

» Портове: 3 x USB 3.0.
» Скорост на трансфер на
данни: 5 Gbps.
» 1 x HDMI връзка.



» 1 x USB-C порт за зареждане.
» 1 x USB-C порт за трансфер
на данни.



ДОКИНГ СТАНЦИЯ USB-C КЪМ USB-C/ HDMI/4USB-3.0/RJ45/VGA, 11 В 1



2055180054

» USB хъб със свързаност: 1 x USB-C, 1 x HDMI, 4 x USB 3.0, 1 x RJ45, 1 x VGA,
1 x microSD, 1 x SD, 1 x 3.5 mm жак.
» Дължина на кабела: 20 см.



ДОКИНГ СТАНЦИЯ, 14 В 1

НОВО



2108090001

» Свързаност: 4 x USB-A 3.0, 2x USB-C, 2x DisplayPort, 2x HDMI, 1x RJ45, 2x
3.5 mm, моно жак.



USB ДОКИНГ СТАНЦИЯ, 11 В 1



2070210018

» Мощност на
зареджване: 100 W.
» USB-C 3.2 GEN 1.
» HDMI 4K (30 Hz).

» DisplayPort 4K.
» VGA.
» 1 x USB 2.0.
» 2 x USB 3.0.

» RJ45.
» SD/TF слот.
» microSD слот.
» 3.5 mm жак.





СТАНЦИЯ ЗА ЗАРЕЖДАНЕ НА 10 УСТРОЙСТВА

2050160094



- » Бързо зареждане (QC) 2.0 на първия порт, усилвател на следващите пет порта и 2.4 ампера на последните четири порта.
- » За зареждане на Android е най-добре да се ползват портове 2, 3 и 4, а за iPhone: 5 и 6. Портове 7, 8, 9 и 10 зареждат на 12 W чрез интелигентна система за автоматично откриване на изискванията за мощност на мобилното устройство.

УНИВЕРСАЛНО ЗАРЯДНО ЗА ЛАПТОП



2050160115

- » 65 W.
- » Съвместимо с лаптопи с мощност 19 V.
- » Съвместимо с всички лаптопи и нови модели, Lenovo, HP, Asus, Acer, Samsung, Sony, Toshiba, Packard Bell, MSI и други.



ЗАРЯДНО УСТРОЙСТВО



№	модел	мощност	арт. номер
1.	USB-A	12 W	2050160119
2.	Еco USB-A	12 W	2050160127
3.	2 x USB-A	12 W	2050220078
4.	USB-A 3.0 Turbo Charge	18 W	2080160020
5.	USB-C	20 W	2050160169
6.	Type-C USB A	30 W	2080160035



ЗАРЯДНО УСТРОЙСТВО ICLICK, ЗА ЛАПТОП И СМАРТФОН



НОВО



2108040002



- » Двойно свързване: USB-C и USB-A и бързо зареждане.
- » Мощност: 65 W през USB-C порта.
- » Включен е два метра подсилен кабел с най-висок стандарт за USB-C зареждане (20V, 5A).

ЗАРЯДНО USB-C 2.4A



2080160034



- » Бързо зареждане.
- » Мощност: 12 W (max).
- » Дължина на кабела: 100 cm.

ЗАРЯДНО ЗА ТЕЛЕФОН USB-C



НОВО



арт. номер	мощност
2101040005	20 W
2101040006	30 W
2101040007	45 W
2101040008	65 W



ЗАРЯДНО ЗА ТЕЛЕФОН + USB-C КАБЕЛ



2080160029



- » Бързо зареждане: 2.4 A.
- » Комплектът съдържа 1 x USB зарядно и USB-C кабел с дължина 1 m, които позволяват бързо зареждане до 12 W.

ЗАРЯДНО ЗА ТЕЛЕФОН



2050160171



- » Мощност: 20 W.
- » Дължина: 1 m.
- » Комплектът съдържа 1 USB-C зарядно и USB-C кабел.

ЗАРЯДНО ЗА ТЕЛЕФОН



2050160172



- » Мощност: 12 W.
- » Дължина: 1 m.
- » Комплектът съдържа 1 USB 5 W зарядно и Lightning кабел.



USB КАБЕЛИ



№ модел	дължина	арт. номер
1. USB-A - USB-C, бял	1.2 m	2075100252
2. USB - USB Type-C Super Fast	2 m	2075100255
3. USB Type-C - USB Type-C	1 m	2075100256

USB КАБЕЛИ



№ модел	дължина	арт. номер
1. USB-A/USB-C	0.5 m	2075100156
2. USB-A/USB-C	2 m	2075100157

ЕКО КАБЕЛ



модел	дължина	арт. номер
Еко кабел USB, Type-C: (USB-A)	1.5 m	2075100248

USB КАБЕЛ

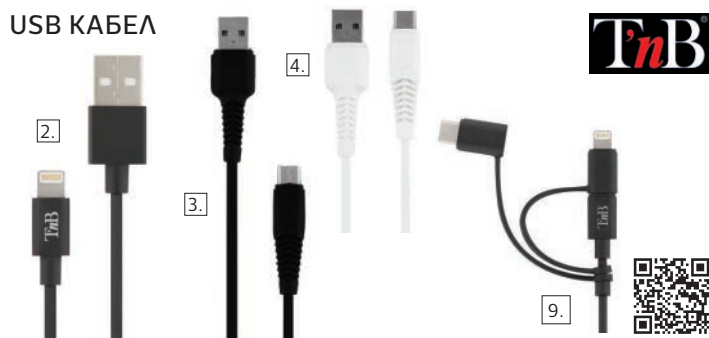

№ модел	дължина	арт. номер
1. USB-A/Lightning, сун	1.5 m	2075100266
2. USB-A/Lightning, черен, плетен	2 m	2075100213
3. USB-A/USB-C, черен, много издръжлив	1 m	2075100215
4. USB-A/USB-C, бял, много издръжлив	1 m	2075100216
5. USB-A/USB-C, черен	2 m	2075100307
6. USB-A/USB-C, метален конектор	2 m	2075100305
7. USB-A/USB-C, черен	3 m	2075100308
8. USB-A/Micro USB, черен, много издръжлив	2 m	2075100217
9. USB-A/Micro USB, iPhone, USB-C, 3 в 1	1.5 m	2075100212
10. USB-C/USB-C, черен	1 m	2075100302

USB КАБЕЛ



модел	дължина	арт. номер
USB-A/Lighting, черен	1 m	2075100289
USB-A/Lighting, сив	2 m	2075100295
USB-A/Type-C, сун	1 m	2075100278
USB-A/Type-C, черен	1 m	2075100279
USB-A/Type-C, сив	1 m	2075100280
USB-A/Type-C LED, сун	1 m	2075100284
USB-A/Type-C, сун	2 m	2075100281
USB-A /Type-C, черен	2 m	2075100282
USB-A/Type-C, сив	2 m	2075100283
USB-A/Micro-B, сив	1 m	2075100271
USB-C Male/Lighting, черен	1 m	2075100296
USB-C/USB-C, черен	1 m	2075100312
USB-C/USB-C, сив	1 m	2075100314
USB-C/USB-C, сун	2 m	2075100315
USB-C/USB-C, черен	2 m	2075100316
USB-C/USB-C, сив	2 m	2075100318
USB-C/USB-C, черен	3 m	2075100319
3 в 1 Lighting/Micro/Type-C, черен	2075100287	



AUX

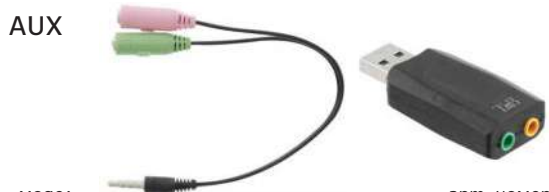

модел	арт. номер
Адаптер, гвоен жак 3.5 mm към единичен	2055180039
Адаптер, USB към гвоен жак 3.5 mm	2055180047
Разклонител, 3.5 mm male/2 x 3.5 mm female	2075100246



КАБЕЛ 3.5 MM С ЖАК



модел	дължина	арт. номер
Кабел 3.5 mm с жак	0.8 m	2075100244
Кабел 3.5 mm с жак	3 m	2075100245
Кабел Роце 3.5 mm с жак, кафяв	2 m	2131060004
Кабел USB-C/жак 3.5 mm	1.2 m	2075100306





КАБЕЛ ECONOMY, USB-A/B



модел	дължина	арт. номер
USB-A/B	1.8 m	2075100002
USB-A/B, прозрачен	1.8 m	2075100065
USB-A/B	3 m	2075100003
USB-A/B	5 m	2075100004
USB-A/B Hi-Speed, черен	5 m	2131030002



КАБЕЛ ЗА МОНИТОР И ЗАХРАНВАЩ КАБЕЛ



модел	дължина	арт. номер
Кабел за захранване	1.8 m	2075100032



INTELLINET ECONOMY КАБЕЛ CAT5E PATCH



модел	дължина	арт. номер
Cat5e Patch	1 m	2075100005
Cat5e Patch	3 m	2075100006
Cat5e Patch	5 m	2075100007

HDMI КАБЕЛИ И АДАПТЕРИ



модел	дължина	арт. номер
HDMI-HDMI	1.8 m	2075100067
HDMI-HDMI Ethernet	2 m	2075100613
HDMI-HDMI	3 m	2075100068
HDMI-HDMI	7.5 m	2075100609
HDMI-HDMI	10 m	2075100064
HDMI-HDMI	15 m	2075100611
Адаптер, HDMI към VGA		2055180033



2075100064
2075100068
2075100609
2075100613
2075100067
2075100611



2055180033

USB-C АДАПТЕРИ



модел	арт. номер
USB-C към HDMI	2055180040
USB-C към VGA	2055180041
USB-A към RJ45	2055180044
3 в 1 адаптер, USB-C към HDMI, C, USB-A	2055180048
Адаптер, USB-C - 3.5 mm жак	2055180056
Micro USB/USB-C, черен	2055180057
USB-C/USB-A 3.0, сив	2055180058
Адаптер, USB-C - 3.5 mm жак	2055180059
Адаптер iClick USB-C / HDMI 4K	2131050002
Адаптер iClick USB-C / RJ45 4K	2131050003



2055180041

2055180040



2131050002



2055180044



2055180048



2055180056



2055180059



DISPLAY PORT АДАПТЕРИ

2075100239



2050160076

2055180037



модел	арт. номер
Адаптер, Display Port Male към HDMI Female	2055180037
Адаптер, mini Display Port Male към DVI-I Female	2055180036
Адаптер, USB-A към USB-C	2050160076
USB-C/HDMI, 1 m, черен	2075100239
Кабел DisplayPort Male / DisplayPort Male, 2 m, черен	2075100239



USB КАБЕЛИ И АДАПТЕРИ



Адаптер, VGA и USB
към HDMI Female

2055180034



Удължител,
USB-A/A, 1.8 m

2075100035





АДАПТЕР UNIVERSAL TRAVEL

НОВО



Verbatim
Technology you can trust



описание	арт. номер
UTA-01 2xUSB	2131050004
UTA-02 PD20W/QC/USB/TYPER-C	2131050005

МЕХАНИЧЕН КОНТАКТ С ТАЙМЕР SST 11MW

SENCOR

2050240037

» Механичният контакт с таймер може да включва и изключва уреди, които се захранват с променливотоково захранване от 230 V, през зададени интервали от време. Таймерът може да включва и изключва захранването до 48 пъти седмично на интервали от два часа.



РАЗКЛОНИТЕЛИ

Office1



№	описание	арт. номер
1.	2 гнезда, без кабел	2050220079
2.	3 гнезда, без кабел	2050220010
3.	3 гнезда, кабел с дължина 1.5 м	2050220001
4.	3 гнезда, кабел с дължина 3 м, с ключ	2050220003
5.	4 гнезда, кабел с дължина 1.5 м	2050220004
6.	4 гнезда, кабел с дължина 3 м, с ключ	2050220005
7.	5 гнезда, кабел с дължина 1.5 м	2050220006
8.	5 гнезда, кабел с дължина 3 м, с ключ	2050220007
9.	5 гнезда, кабел с дължина 5 м, с ключ	2050220019
10.	6 гнезда, кабел с дължина 1.5 м	2050220008
11.	6 гнезда, кабел с дължина 3 м, с ключ	2050220009



РАЗКЛОНИТЕЛИ С КЛЮЧ GRID

NGS



описание	арт. номер
Pole 800: 8 гнезда, кабел с дължина 1.5 м	2050220073



UPS НЕПРЕКЪСВАЕМО ТОКОЗАХРАНВАЩО УСТРОЙСТВО FORTRESS 900 V2

NGS



2050100176



» Технология: offline.
 » Изходяща мощност: 600 VA/360 W.
 » 2 гнезда тип „шuko“.
 » Студен старт.
 » Технология за пестене на енергия.

UPS НЕПРЕКЪСВАЕМО ТОКОЗАХРАНВАЩО УСТРОЙСТВО

NGS



3 изхода
2050100117



» Изходяща мощност: 600 VA/360 W.
 » AVR функция.
 » С 3 защитени изхода.

4 изхода
2050100118



» Изходяща мощност: 1200 VA / 720 W.
 » AVR функция.
 » 4 гнезда тип „шuko“.
 » Технология: offline.





INCARA™

РЕШЕНИЯ ЗА ВГРАЖДАНЕ В МЕБЕЛИ



Incara е гама от функционални, ергономични устройства подходящи за всяко модерно работно пространство - офис, хотел, кафене, летище или друга споделена работна среда. С Incara получавате бърз и лесен достъп до захранване и интернет, за да свържете веднага оборудването си и да се потопите в работния процес.



INCARA DISQ 60

НОВО



2130010013



* **

- » Модул за вграждане в мебел 2P+E Шуко.
- » Отвор: 60 mm.
- » Хоризонтален или вертикален монтаж.
- » Плосък контакт или USB A+C розетка.

INCARA DISQ 80

НОВО



2130010015



* **

- » Модул за вграждане в мебел 2P+E Шуко.
- » Отвор: 80 mm.
- » Хоризонтален или вертикален монтаж.
- » Плосък контакт, USB тип A+C, розетка RJ45.

INCARA DISQ 80 Qi

НОВО



2130010034



*

- » Безжично зарядно за бързо зареждане на смартфони с Qi приемник.
- » Отвор: 80 mm.
- » Тънък дизайн.

INCARA MULTILINK

НОВО



2130010031



*

- » Мебелна кутия Incara, с 6 модула, 2x2P+E, USB A+C.
- » С кабел 2 m и щепсел.
- » Размери: 202 x 80 mm.
- » Дебелина на плоскостта от 10 до 40 mm.

INCARA POP-UP

НОВО



2130010022



*

- » Мебелна кутия с Pop-Up вграждане.
- » 4 модула.
- » Възможност за допълнително оборудване с механизми Mosaic.

INCARA TOWER 60

НОВО



2130010033



*

- » Прибиращ се разклонител за вграждане.
- » Отвор: 80 mm.
- » USB розетка Typ A+C и/или розетка RJ 45.

Универсални цветове*:



Бяло



Черно



Стомана



Алуминий

Цветовете предлагани при запитване** (възможен избор в софтуера rCon):



Копринено синьо



Джинджи-филово оранжево



Цвят роза



Листно зелено





РАЗКЛОНИТЕЛ ЗА ВГРАЖДАНЕ, 3 ГНЕЗДА



РАЗКЛОНИТЕЛ ЗА ВГРАЖДАНЕ, 3 ГНЕЗДА, 2 X USB TYPE-A



ПОДОВА КУТИЯ, 3 ГНЕЗДА, 2 X USB TYPE-A



НОВО



2130010045

- » С 3x 2P+E контакти Шуко с детска защита под 45°.
- » С 2 м кабел.
- » Алюминиев корпус.
- » Размер на монтажния отвор: Ø60 mm.
- » Цвят: черен/сив.



НОВО



2130010046

- » С 3x 2P+E контакти Шуко с детска защита под 45° и 2 x USB тип А 2100 mA.
- » С 2 м кабел.
- » Алюминиев корпус.
- » Размер на монтажния отвор: Ø60 mm.
- » Цвят: черен/сив.



НОВО



2130010047

- » С 3x 2P+E контакти Шуко с детска защита под 45° и 2 x USB тип А 2100 mA.
- » С 2 м кабел.
- » Алюминиев корпус.
- » Размер на монтажния отвор: Ø60 mm.
- » Цвят: черен.



МЕБЕЛНА КУТИЯ ЗА ВГРАЖДАНЕ, 3 X M45



МЕБЕЛНА КУТИЯ ЗА ВГРАЖДАНЕ, 3 X P+E



НОВО

- » За 3x M45 x 45 модули или 6 x M22.5 x 45, с кабел 1.5 м.
- » Размери: 240 x 120 x 70 mm.
- » Цвят: черен, сив и бял.



НОВО



- » 3 x 2P+E Шуко, с кабел 1.5 м и щепсел.
- » Плосък ръб за естетично покритие на монтажния отвор.
- » Удобство за включване на уреди в дома, офиса, конферентна зала.
- » Цвят: черен, сив и бял.



2130010048

2130010049

2130010050



2130010051



2130010052



2130010053

МЕБЕЛНА КУТИЯ ЗА ВГРАЖДАНЕ, 2 X P+E, USB TYPE-A + C



МЕБЕЛНА КУТИЯ ЗА ВГРАЖДАНЕ, 2 X P+E, USB TYPE-A + C, HDMI



НОВО

- » 2 x 2P+E Шуко и 2 x USB A+C 3.6A 5V, с кабел 1.5 м и щепсел.
- » Плосък фрезозан ръб за естетично покритие на монтажния отвор.
- » Удобство за включване на уреди в дома, офиса, конферентна зала.
- » Цвят: черен, сив и бял.



НОВО



2130010057



2130010054

2130010055

2130010056

- » 2 x 2P+E Шуко и 2 x USB A+A 2.4 A 5V, розетка HDMI 2.0, с кабел 2 м и щепсел.
- » Плосък ръб за естетично покритие на монтажния отвор.
- » Удобство за включване на уреди в дома, офиса, конферентна зала.
- » Цвят: черен.



СТАНДАРТНИ АЛКАЛНИ БАТЕРИИ



модел	бр. в оп.	арт. номер
AAA LR3	4 бр.	2080120001
AA LR6	4 бр.	2080120002
AAA LR3	10 бр.	2080120036
AA LR6	10 бр.	2080120037
AAA	24 бр.	2080120042
AA	24 бр.	2080120043



СТАНДАРТНИ АЛКАЛНИ БАТЕРИИ



модел	бр. в оп.	арт. номер
C LR14, 1.5 V	2 бр.	2080120003
D LR20, 1.5 V	2 бр.	2080120004
6LR61, 9 V	1 бр.	2080120005



модел	бр. в оп.	арт. номер
AA HR6 2500 MAh	4 бр.	2080140077
AAA HR03 950 MAh	4 бр.	2080140078



БАТЕРИИ



модел	бр. в оп.	арт. номер
CR2016 3V	4 бр.	2080180053
CR2025 3V	4 бр.	2080180054
CR2032 3V	4 бр.	2080180055
CR2430 3V	4 бр.	2080180056
CR2450 3V	4 бр.	2080180057



СТАНДАРТНИ АЛКАЛНИ БАТЕРИИ

DURACELL

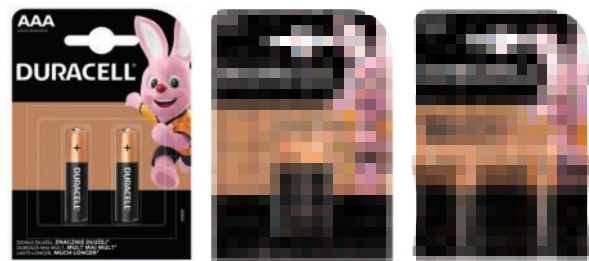

модел	бр. в оп.	арт. номер
AAA, 1.5 V	2 бр.	2080120024
AA, 1.5 V	2 бр.	2080120025
AAA, 1.5 V	4 бр.	2080120027
AA, 1.5 V	4 бр.	2080120026

СПЕЦИАЛНИ БАТЕРИИ

DURACELL



модел	бр. в оп.	арт. номер
MN21	1 бр.	2080180020
MN27	1 бр.	2080180048
LR44	2 бр.	2080180049
LR54	2 бр.	2080180050

модел	бр. в оп.	арт. номер
LR14	2 бр.	2080120030
Specialty 2016	2 бр.	2080180059
CR123	1 бр.	2080180060

АЛКАЛНИ БАТЕРИИ OPTIMUM

DURACELL



модел	бр. в оп.	арт. номер
LR6 AA, 1.5 V	4 бр.	2080120044
LR6 AAA, 1.5 V	4 бр.	2080120045
LR6 AA, 1.5 V	8 бр.	2080120046
LR6 AAA, 1.5 V	8 бр.	2080120047



АКУМУЛАТОРНИ БАТЕРИИ И ЗАРЯДНИ

Зарядно у-во
CEF14
2080160010



AAA 2BCd, 750 mAh
2 бр./оп.
2080140013



AA 2BCd, 1300 mAh
2 бр./оп.
2080140012





ВЪНШНА БАТЕРИЯ S293, 5000 mAh

НОВО

- 2101050002
- 2101050003



- » Вход: DC5V/2A.
- » Капацитет: 5 000 mAh.
- » Размери: 90 x 143 x 10 mm.

ВЪНШНА БАТЕРИЯ S221, 10 000 mAh

- 2101050007
- 2101050008



- » Капацитет: 10 000 mAh.
- » Размери: 90 x 143 x 10 mm.

ВЪНШНА БАТЕРИЯ S301, 20 000 mAh

- 2101050012
- 2101050010
- 2101050011



- » Капацитет: 20 000 mAh.
- » Размери: 90 x 143 x 10 mm.

ВЪНШНА БАТЕРИЯ S508, 10 000 mAh

НОВО

- 2101050017
- 2101050018



- » 22.5 W супер бързо зареждане.
- » Капацитет: 10 000 mAh.
- » Изходи: Lightning, USB Type-C.
- » Размери: 80 x 60 x 25 mm.
- » Външна батерия с две самостоятелни линии.
- » Може да зарежда до три устройства наведнъж.

ВЪНШНА БАТЕРИЯ S509, 10 000 mAh

НОВО



2101050019



- » Капацитет: 10 000 mAh.
- » Мощност: 22.5 W.

ВЪНШНА БАТЕРИЯ S518, 10 000 mAh

НОВО



2101050020



- » Голям LED цифров дисплей.
- » Литиево-полимерна клетка.
- » Капацитет: 10 000 mAh.
- » Вход: USB Type-C, DC5V/2A.
- » Изходи: Micro USB, Lightning, USB Type-C.



ВЪНШНА БАТЕРИЯ С ЖИЧНО ЗАРЕЖДАНЕ, 10 000 mAh



ВЪНШНА БАТЕРИЯ, 30 000 mAh



НОВО



2080240017

- » Възползвайте се от 10 W бързо зареждане.
- » Батерията се гоставя с Micro USB кабел
- » Интерфейс: USB-A.
- » Брой портове: 2.
- » Мощност: 10 000 mAh.



НОВО



2101050021

- » Батерията се гоставя с Micro USB кабел.
- » 10 W бързо зареждане.
- » Капацитет: 30 000 mAh.
- » Размери: 7.5 x 14.5 x 2.2 cm.



USB LCD ВЪНШНА БАТЕРИЯ 30 000 mAh



БЕЗЖИЧНО ЗАРЯДНО 15 W 5150



2080240011

- » 30000 mAh.
- » USB-C и 2 USB-A изхода.
- » LCD дисплей.



2050160158

- » Qi безжична технология.
- » Бързо зареждане: 5 W / 7.5 W / 10 W / 15 W.



БЕЗЖИЧНО ЗАРЯДНО ЗА СМАРТ ТЕЛЕФОНИ



БЕЗЖИЧНО ЗАРЯДНО ЗА ТЕЛЕФОН FAST CHARGE



2050160084

- » За вграждане.
- » Размери: 78 x 78 x 13 mm.



НОВО



2101040009

- » 15 W Turbo Charge безжично зарядно устройство.
- » Максимална мощност: безжична 5 W / USB 1A макс.
- » За да се възползвате от 15 W бързо зареждане, ще трябва да свържете безжичното зарядно устройство към стенно зарядно устройство с мощност най-малко 18 W.
- » Зарядното за стена не е включено в комплекта.





ТРАНСМИТЕР ЗА КОЛА С BLUETOOTH И HANDS FREE



2070100037



- » Свързване: чрез Bluetooth, USB или жак.
- Може да се използва, докато мобилният телефон се зарежда.
- » Бутони за контрол.

ТРАНСМИТЕР ЗА КОЛА С 3.5 ЖАК + HANDS FREE



2070100045



- » Вградени бутони за контролиране на музиката и разговорите с един жест.

АДАПТЕР ЗА КОЛА С BLUETOOTH КЪМ 3.5 ММ ЖАК



2055180051



- » Позволява осъществяване на телефонни разговори и възпроизвеждане на аудио съдържание без кабелна връзка, чрез свързване с радиото на колата. С вграден микрофон.

ЗАРЯДНО ЗА КОЛА



описание

арт. номер

1 x USB и C кабел, 2.4 A

2050160136



ЗАРЯДНО ЗА КОЛА



описание

арт. номер

1 x USB-C, micro USB 2050160166

1 x USB-C, 20 W, черно 2050160170



ЗАРЯДНО ЗА КОЛА 2 X USB-A



2050160133



- » Електрически ток: 2 x 2.1 A.

ЗАРЯДНО ЗА КОЛА ECO 2 X USB-A



2050160126



- » Зарядното устройство е изработено с 50% екологичен материал: PLA или биоматериали.
- » Електрически ток: 2 x 2.4 A.

ЗАРЯДНО ЗА КОЛА 2 X USB-A



2050160128



- » Електрически ток: 2 x 2.4 A.

ЗАРЯДНО ЗА КОЛА 2 X USB-C



2101040010



- » Брой портове: 2 USB-C.
- » Мощност: до 40 W.

ЗАРЯДНО ЗА КОЛА 2 X USB-A



2050160167



- » Двойно бързозарядно за кола.
- » 2 порта: USB-A – 18 W и USB Type-C – 20 W.





КОМПЛЕКТ 3 В 1 ЗАРЯДНО ДЪРЖАЧ И USB-C/MICRO USB INCAR



2050160161

- » Зарядно устройство, държач за телефон и запалка 3 в 1 за смартфони до 6".
- » Зарядното устройство е с 2 USB порта (4.2 A max). Могат да се зареждат 2 устройства едновременно.
- » Кабел с дължина 1 м.



СТОЙКА ЗА ТЕЛЕФОН ЗА КОЛА С8



2075190117

- » Въртене на 360°.
- » Подходяща за телефони с екран до 6".

СТОЙКА ЗА ТЕЛЕФОН ЗА КОЛА, ЗА ЗАХВАЩАНЕ ЗА ВЪЗДУХОВОДИТЕ



2075190084



- » Подходяща за телефони с екран до 6".
- » Закрепване за решетката на въздуховодите.

МАГНИТНА СТОЙКА ЗА ТЕЛЕФОН ЗА КОЛА, С ЛЕПЕНКА



2075190085



- » Две магнитни части (за телефона и за таблото) за бързо прикрепване на телефона към стойката.
- » Закрепване към таблото на колата чрез силен самозалепващ се стикер.

ВАКУУМНА СТОЙКА ЗА ТЕЛЕФОН ЗА КОЛА



2075190083



- » Подходяща за телефони с екран до 6".
- » Закачане чрез вакуум.
- » Въртене на 360°.
- » Автоматично оразмеряване за телефона.

ВАКУУМНА СТОЙКА ЗА ТЕЛЕФОН ЗА КОЛА



2075190149



- » Въртяща се глава на 360°.
- » Телескопично регулируемо рамо на 180°.
- » Здрав дизайн и матово покритие.
- » Съвместима с устройства до 7".



СТОЙКА ЗА ТЕЛЕФОН ЗА КОЛА YSM 410



2075190150



- » Размери: 10 x 10.2 x 9.5 cm.

СТОЙКА ЗА ТЕЛЕФОН ЗА КОЛА



2101080002

НОВО



- » Поставката е съвместима със смартфони до 7".
- » Въртящата се на 360° глава.
- » Свързаност: USB-C.

ВАКУУМНА СТОЙКА ЗА ТЕЛЕФОН ЗА КОЛА



2075190108



- » С регулируема на 360° глава за телефони до 6".
- » Сигурно захващане за предното стъкло.

СТОЙКА ЗА ТЕЛЕФОН 3 В 1, МОТОРИЗИРАНА, MICRO USB



2075190115



- » Стойка за телефон, моторизирана 3 в 1.
- » USB-C.
- » За телефони до размер 6".

СТОЙКА ЗА ТЕЛЕФОН, 3 В 1, С БЕЗЖИЧНО ЗАРЕЖДАНЕ



2075190098

- » Благодарение на функцията 3 в 1, стойката може да се адаптира бързо и лесно към всякакви превозни средства.
- » За телефони до 6".
- » Въртене до 360°.
- » Съвместима със зареждащ кейс.

* Телефонът трябва да поддържа Qi технология.

ДЪРЖАЧ ЗА СМАРТФОН INCAR, С МАГНИТ



НОВО



2075190143



- » Универсална магнитна опора с широка повърхност за оптимална стабилност.
- » Въртяща се на 360 градуса глава.

МОТОРИЗИРАНА WIRELESS СТОЙКА ЗА ЗАРЕЖДАНЕ PREMIUM



2075190146



- » Подходяща за телефони до 7".
- » Въртяща се глава.
- » Захранване: USB Type-C, свързан към зарядното устройство.

СТОЙКА ЗА ТЕЛЕФОН 3 В 1



НОВО



2101080003



- » Главата на стойката се върти на 360°, а рамото е регулируемо на 180° и е телескопично.
- » Подходяща за телефони до 7".

АВТОМАТИЧНА СТОЙКА ЗА ТЕЛЕФОН ЗА КОЛА YSM 610



2075190151



- » Защита срещу прегряване, пренапрежение на входа и свръхток на изхода.
- » Вход: 5V/2A, 9V/1.67A, USB C, изход: 5V/1A, 9V/1.2A.
- » Зареждащ USB-C кабел 1 m в комплекта.



STUDIO
INFLUENCE



**КОМПЛЕКТ:
СТОЙКА, МИКРОФОН,
СВЕТЛИНА И ФИЛТРИ**



2070210004

- » Съдържание: статив, държач за смартфон, микрофон, LED светкавица и филтри.
- » С Bluetooth дистанционно управление.



**ТРИПОД ЗА
СМАРТФОН**



2070140230



**СВЕТЛИНЕН РИНГ,
10"**



2070210008

- » Гумена вътрешна част, която предпазва екрана на смартфона.
- » Дистанционно управление, интегрирано към USB кабела.
- » 3 светлинни опции.



**LED СТУДИЙНО
ОСВЕТЛЕНИЕ
INFLUENCE**



2070140223

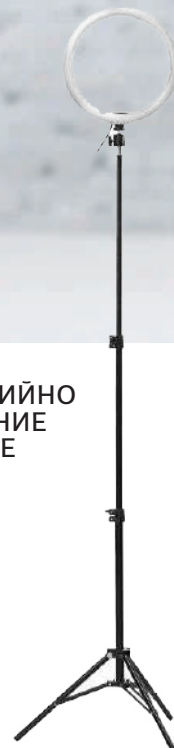

**МИКРОФОН ЗА
СМАРТФОН/КАМЕРА/
PC INFLUENCE**



2070140228

- » Аксесоар за стриймъри, влогъри и ютубъри.
- » Микрофонът обхваща 360-градусов звук.
- » Дължина на кабела: 6 м.

**КОМПЛЕКТ ОТ 2 БР.
МИКРОФОНА С 3.5 ММ ЖАК**



2045300014

- » Два микрофона с адаптер и двоен жак.
- » Микрофонът може да се ползва без адаптера.
- » Отлично качество на звука.

2 бр.



**МИКРОФОН
С ПОДВИЖНА
СТОЙКА**



2045300015

- » Съдържание: XLE микрофон, поставка за микрофон и предно стъкло, антипоп филтър, метална стойка и свързващ кабел.





ЗВЪНЕЦ ЗА КОЛЕЛО



6630200033



» Съвместим с кормило с диаметър 25.4 mm.

ЕЛЕКТРОНЕН ЗВЪНЕЦ ЗА ВЕЛОСИПЕД



6630200046



- » Звукът на звънеца достига до 120 dB.
- » Подходящ за закрепване на рамки с диаметър от 22 до 31.8 mm.
- » Работи с батерия 280 mAh.

РЪЧНА ПОМПА ЗА КОЛЕЛО И СКУТЕР URBAN MOOV



6630200040



- » Система за заключване.
- » Компактен размер (височина 23–42 cm).

ВЪРТЯЩ СЕ ДЪРЖАЧ ЗА СМАРТФОН



6630200030



» Изключително гъвкав.

ДЪРЖАЧ ЗА СМАРТФОН НАД 6.5" URBAN MOOV



6630200048



- » Предназва устройството от прах, вода и удари.
- » Захваща се за кормилото.

LED МИГАЧ ЗА КОЛЕЛО SPORT



6630200009



- » 3 режима: стрелка за ляв завои; стрелка за десен завои и SOS (CENTRAL RED LED BAR), за да сигнализирате, че имате проблем. Има дистанционно управление, което се поставя на кормилото на велосипеда.

СВЕТЛИНИ ЗА ВЕЛОСИПЕД URBAN MOOV, КОМПЛЕКТ



6630200056



- » Предни и задни акумулаторни LED светлини за велосипед.

СВЕЛОТРАЗИТЕЛИ ЗА КОЛЕЛА НА ВЕЛОСИПЕД URBAN MOOV



6630200057



- » Тип батерия: 2 батерии CR 927 (Включени).

СТОП СВЕТЛИНА ЗА КОЛЕЛО URBAN MOOV



6630200012

- » Система за закрепване под седалката.
- » 3 режима на осветление.

6630200011



- » 2 режима на осветление.
- » Захранващи батерии: LR03 AAA.

КАСКА URBAN MOOV



Размер M
6630200015

Размер L
6630200014



- » Каска за скутер, коело или скейтборд.
- » Материал ABS / EPS.
- » Размери: M, 55–58 cm; L, 58–60 cm.



РАНИЦА ЗА СКУТЕР URBAN MOOV



6630200041

- » Обем: 5 l.
- » Водостойчива.
- » Закрепва се към предната част на кормилото.
- » Размери: 16 x 29 x 10 cm.





ПОЧИСТВАЩИ КЪРПИЧКИ ЗА ОФИСА

Универсални
2075160001



Made in EU

- » 100 броя кърпички, навлажнени с антистатичен препарат.
- » За почистване на всякакъв вид електронно оборудване, клавиатури, екрани.



Office 1

ПОЧИСТВАЩИ КЪРПИЧКИ ЗА ОФИСА



2075160020

- » 100 броя кърпички, навлажнени с антистатичен препарат.
- » Предназначени за почистване на всякакъв вид електронно оборудване, клавиатури, екрани.



STANGER®



ПОЧИСТВАЩИ КЪРПИ ЗА ЕКРАН



2075160053

- » 100 броя биоразградими кърпички.
- » Антистатична формула.
- » Пог 1% алкохол.



Fellowes

ПОЧИСТВАЩИ КЪРПИ ЗА ЕКРАН



2075160019



STANGER®

СПРЕЙ ЗА ЕКРАНИ



250 ml
2075160023



- » Високоэффективен почистващ препарат за монитори, защитни екрани и стъклени повърхности на копирни машини и прожекторни апарати.



STANGER®



УНИВЕРСАЛЕН СПРЕЙ ЗА ПОЧИСТВАНЕ

250 ml
1077200020



- » Идеален за почистване на екрани, стъкло и всякакъв вид пластмасови повърхности.
- » Антистатичен.



Office 1

**Made in
EU**



ВЪЗДУХ ПОД НАЛЯГАНЕ

400 ml
2075160069



- » За почистване на деликатни повърхности и труднодостъпни места.
- » С удължител.



VAKOSS

ВЪЗДУХ ПОД НАЛЯГАНЕ

400 ml
2075160066



- » За почистване на деликатни повърхности и труднодостъпни места.
- » С удължител.



Fellowes

СПРЕЙ ЗА ПОЧИСТВАНЕ НА ЕТИКЕТИ



200 ml
2075160056



- » Високоэффективен спрей за отстраняване на хартиени етикети.



STANGER®



ПЯНА ЗА ПОЧИСТВАНЕ НА ПОВЪРХНОСТИ



300 ml
2075160024



- » Антистатична, дезинфекцираща и разтваряща мазнини пяна.
- » Предназначена за екрани, клавиатури и периферни устройства.



STANGER®

DURABLE-EFFECT

ЕФЕКТ. ЗА НАС.

Подробности
за продуктите
ще намерите
на страница 88.

За Вашето бюро с EFFECT върху ...

ЕРГОНОМИЧНОСТТА – благодарение на трипозиционното регулиране на височината

УСЕЩАНЕТО – благодарение на приятната повърхност на подложката на бюрото

АКУСТИКАТА – чрез намаляване на шума

ДОБРОТО СЪСТОЯНИЕ – чрез привлекателна работна среда

WORK-LIFE СЛИВАНЕТО – благодарение на подложката за бюро, която се превръща в декорация

НОМЕ OFFICE ДИЗАЙНА – чрез продукти, които се вписват хармонично във всяка среда

УМНИТЕ РЕШЕНИЯ – чрез интегрирана поставка за мобилен телефон

EFFECT подложка
за бюро (1060240046)

EFFECT стойка за монитор (2109020007)
с EFFECT чекмеджета (2109020008)



RETHINK

DURABLE
RESPONSIBILITY

60% rPET



durable.eu



Дребна бяла техника



ВЕНТИЛАТОРНА ПЕЧКА FHM301

○ 2132040002



- » Мощност: 2000 W.
- » Подходяща за помещения до 15 m².
- » Размери: 22.3 x 12 x 22.6 cm.
- » Тегло: 1 kg.



BLAUPUNKT



ВЕНТИЛАТОРНА ПЕЧКА FHD401

● 2132040003



- » Мощност: 2000 W.
- » Подходяща за помещения до 22 m².
- » Размери: 18.7 x 16.7 x 17.1 cm.
- » Тегло: 1.5 kg.



BLAUPUNKT

ВЕНТИЛАТОРНА ПЕЧКА FHM501

НОВО



2132040007

- » Отоплителна площ: до 18 m².
- » Издръжлив керамичен нагревател.
- » Защита срещу прегряване.
- » Мощност: 1500 W (2 нива на отопление и режим на вентилатор).
- » Размери: 17.6 x 20.4 x 21 cm.
- » Тегло: 1.1 kg.



BLAUPUNKT

КОНВЕКТОРНА ПЕЧКА HCO301



2132040006

- » Отоплителна площ: до 22 m².
- » Контрол на температурата чрез копче.
- » Защита срещу прегряване.
- » Мощност: 2000 W (3 нива на отопление: 750, 1250 и 2000 W).
- » Размери: 57.5 x 20 x 41.8 cm.
- » Тегло: 2.8 kg.



BLAUPUNKT

МАСЛЕН РАДИАТОР HOR201



○ 2132040004

- » Отоплителна площ: до 10 m².
- » Регулируемо термостатно управление.
- » Защита от прегряване.
- » Светлинен индикатор.
- » Мощност: 700 W (1 настройка на нивото на топлина).
- » Размери: 32 x 13 x 37.5 cm.
- » Тегло: 3.3 kg.



BLAUPUNKT

МАСЛЕН РАДИАТОР HOR401



○ 2132040005

- » Отоплителна площ: до 18 m².
- » Регулируемо термостатно управление.
- » Колелца и гръжки за лесно преместване.
- » Защита от прегряване.
- » Светлинен индикатор.
- » Мощност: 2000 W.
- » Размери: 41 x 25 x 60 cm.
- » Тегло: 6.9 kg.



BLAUPUNKT



ВЕНТИЛАТОР

ATF301

Мощност: 30 W.
2 скорости, Ø230 mm

○ 2132030001



ATF501

Мощност: 55 W.
3 скорости, Ø400 mm

● 2132030002



ASF501



2132030003

- » Мощност: 55 W.
- » 3 скорости.
- » Размери: 64 x 24.1 x 135 cm.



AFT601



2132030004

- » Мощност: 45 W.
- » 3 скорости на въздушния поток и четири режима на работа.
- » Размери: 31.5 x 31.5 x 96 cm.

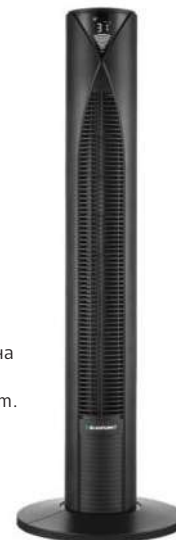

BLAUPUNKT



ОХЛАДИТЕЛ НА ВЪЗДУХ ACF601

BLAUPUNKT

НОВО



2125040018

- » Мощност: 120 W.
- » 4 скорости на въздушния поток.
- » Максимална скорост на вентилатора: 12 m/s.
- » Допълнителен резервоар за вода и помпа с охлаждащи кутии за постигане на по-висока ефективност.
- » Тиха работа: 45 dB при най-ниската скорост.
- » Тегло: 9 kg.
- » Размери: 38.8 x 33.6 x 81.3 cm.

МОБИЛЕН КЛИМАТИК WI-FI SAC MT9031C



2132020001

- » Мощност: 1200 W.
- » Подходящ за помещения до 35 m².
- » Свободностоящ.
- » Wi-Fi свързаност.
- » Количество топлина: 9000 BTU/h.
- » 4 скорости на вентилатора.
- » Температурен обхват: 18–32° C.



SENCOR

НОВО





ОВЛАЖНИТЕЛ ЗА ВЪЗДУХ AHS301



2125040003

- » Функция за ароматерапия.
- » Вграден йонизатор.
- » Ефективност на влажност: >300 ml/h.
- » Супертиха работа: <35 dB.
- » Капацитет на резервоара за вода: 3.5 l.
- » Мощност: 25 W.
- » Размери: 20 x 17.3 x 28.4 cm.

BLAUPUNKT



ОВЛАЖНИТЕЛ ЗА ВЪЗДУХ AHS701



2125040004

- » 10-часов таймер.
- » Ефективност на влажност: >350 ml/h.
- » Функция за топла мъгла.
- » Деминерализираща касета.
- » Супертиха работа.
- » Капацитет на резервоара за вода: 4 l.
- » Нощен режим.
- » Мощност: 105 W.
- » Размери: 22 x 22 x 39.7 cm.

BLAUPUNKT



ОВЛАЖНИТЕЛ ЗА ВЪЗДУХ AHS902



2125040005

- » 12-часов таймер.
- » Ефективност на влажността на мъглата: до 450 ml/h.
- » Деминерализираща касета.
- » Капацитет на резервоара за вода: 4.5 l.
- » Нощен режим.
- » Мощност: 155 W.
- » Размери: 25 x 15.5 x 28 cm.

BLAUPUNKT



ОБЕЗВЛАЖНИТЕЛ ЗА ВЪЗДУХ ADH501



2125040006

- » Капацитет на резервоара за вода: 3.5 l.
- » Функция за непрекъснат дренаж.
- » Хладилен агент: R290, 55 g.
- » Мощност: 260 W.
- » Размери: 29.2 x 23 x 55 cm.

BLAUPUNKT





Fellowes

ПРЕЧИСТВАТЕЛ ЗА ВЪЗДУХ АЕРАМАХ DX5

2070750650



- » Четиристепенната система за пречистване ефективно отстранява до 99.97% РМЗ, включително полени и други алергени, прахови акари, спори от плесени и цигарен дим.
- » Има вградена AeraSafe™ защита срещу бактерии, плесени и гъбички.
- » True HEPA филтър.
- » AeraSmart™ Sensor следи качеството на въздуха и автоматично регулира скоростта на вентилатора за максимална ефективност. Индикира за състоянието на въздуха чрез сини, жълти и червени светлини.
- » Режимът Aera+™ е подходящ за хора със склонност към алергии, като увеличава въздушния поток с 35%, за да премахне алергените от въздуха.
- » Индикатор на дисплея уведомява, ако филтърът е за смяна.
- » Препоръчва се за помещения до 20 m².
- » Размери: 70 x 19 x 22 cm.



ПРЕЧИСТВАТЕЛ ЗА ВЪЗДУХ АЕРАМАХ DX55

Fellowes

2070750651



- » Четиристепенната система за пречистване улавя 99.97% въздушни частици от 0.3 μ, включително полени и други алергени, прахови акари, спори от плесени и цигарен дим.
- » Има вградена AeraSafe™ защита срещу бактерии, плесени и гъбички.
- » True HEPA филтър.
- » Сензорът AeraSmart™ следи качеството на въздуха и автоматично регулира скоростта на вентилатора за максимална ефективност. Индикира за състоянието на въздуха чрез сини, жълти и червени светлини.
- » Режимът Aera+™ е подходящ за хора със склонност към алергии, като увеличава въздушния поток с 50%, за да премахне алергените от въздуха.
- » Индикатор на дисплея уведомява, ако филтърът е за смяна.
- » Препоръчва се за помещения до 30 m².
- » Размери: 52 x 33 x 18 cm.



ПРЕЧИСТВАТЕЛ ЗА ВЪЗДУХ АЕРАМАХ DX95

Fellowes

2070750125



- » Четиристепенната система за пречистване улавя 99.97% от въздушните частици с размер до 0.3 μ, включително полени и други алергени, прахови акари, спори на плесени и цигарен дим.
- » Към HEPA филтъра има AeraSafe™ защита с антимикробно действие, която предотвратява разпространението на бактерии, плесени и гъбички, причиняващи неприятна миризма.
- » AeraSmart™ Sensor следи качеството на въздуха и автоматично регулира скоростта на вентилатора, за максимална ефективност. Сините, жълтите и червените светлини показват чистотата на въздуха в помещението.
- » Режимът Aera+™ е предназначен за предотвратяване на пикови алергични състояния и увеличава въздушния поток с 50%, за да премахне алергените от въздуха в помещението.
- » Индикатори на дисплея уведомяват, ако филтрите Carbon и True HEPA са за смяна.
- » Препоръчва се за помещения до 48 m².
- » Размери: 40.6 x 20.6 x 64.7 cm.





AERAMAX[®] PROFESSIONAL

- » AeraMax Professional е професионален пречиствател за въздух, проектиран да пречиства там, където е най-необходимо. Патентованата му технология EnviroSmart™ реагира на околната среда, позволявайки ефективна и лесна работа.
- » AeraMax Professional пречиства въздуха в 4 стъпки:
 1. Предварителният филтър улавя и отстранява големи частици и замърсители.
 2. Въглеродната филтрация абсорбира миризми и летливи органични съединения.
 3. Филтърът True HEPA улавя 99.97% от всички останали замърсители във въздуха.
 4. Антимикробното действие на HEPA филтъра ефективно намалява развитието на бактерии и гъбички.
- » Електрическите заредените частици във въздуха подобряват филтрацията чрез биполарната йонизация PlasmaTrue™.
- » С технологията PureView може да наблюдавате как се пречиства въздухът в реално време.

ПРЕЧИСТВАТЕЛ ЗА ВЪЗДУХ AERAMAX PRO AM III

Fellowes



2070750884

- » Покритие от 30 до 55 m².
- » Размери: 49.9 x 53.1 x 22.8 cm.



ПРЕЧИСТВАТЕЛ ЗА ВЪЗДУХ AERAMAX PRO IV



2070750885

- » Покритие от 65 до 110 m².
- » Размери: 88.1 x 49.9 x 22.8 cm.



ПРЕЧИСТВАТЕЛ ЗА ВЪЗДУХ SHA 6400WH-EUEZ

НОВО

SENCOR



2125040019

- » Освежител за въздух с 3-степенно филтриране.
- » Въглероден филтър: абсорбира формалдеhid, бензен и други опасни газове.
- » HEPA филтър: улавя прахови частици и други алергизиращи частици.
- » UV-C радиация: унищожава микроорганизми.
- » Таймер за автоматично изключване.
- » Лесно подменящ се филтър.
- » Дълготрайност на UV лампата: 20 000 часа.
- » Ниво на шума: 30 dB(A) (спалня), 40 dB(A) (тиха градина), 50 dB(A) (гора).
- » Препоръчителна площ на стаята: 20–40 m².
- » Мощност: 60 W.
- » Размери: 32.4 x 18 x 24.2 cm.





ПРАХОСМУКАЧКА С ТОРБА VCB201



2125030023



- » Мощност: 700 W.
- » Торби за прах: го 2 l.
- » Дължина на кабела 4.8 m.
- » Класове на почистване: ДриHF A, ДриC D.

BLAUPUNKT



- » Шум под 80 dB.
- » Аксесоари: многофункционална глава за четка, инструмент за ъгли 2 в 1 и метална телескопична тръба.
- » Размери: 34.3 x 20 x 24 cm.

ПРАХОСМУКАЧКА НЕРА, С КОНТЕЙНЕР VCC301



2125030010



- » Мощност: 700 W.
- » Контейнер за прах: го 1.2 l.
- » Размери: 34.2 x 25.2 x 22.2 cm.



ПРАХОСМУКАЧКА НЕРА С КОНТЕЙНЕР VCI201

BLAUPUNKT



2125030008



- » Капацитет на контейнера за прах: 10 l.
- » Максимален въздушен поток: 1.6 m³/мин.
- » Максимално налягане: 18 kPa.
- » Мощност: 1200 W.
- » Допълнителни аксесоари: универсална почистваща четка, четка за мокро и сухо почистване на пода, четка 2 в 1 с прорези за тесни пространства и три алуминиеви тръби, които намаляват нуждата от навеждане и ви позволяват да достигнете до високи места.
- » Размери: 32.1 x 34.6 x 35 cm.



ПРАХОСМУКАЧКА НЕРА VCH201, ВЕРТИКАЛНА



2125030012



- » Мощност: 800 W.
- » Контейнер за прах: го 1.5 l.
- » Размери: 24 x 14 x 110 cm.
- » Тегло: 2.6 kg.

BLAUPUNKT



БЕЗЖИЧНА ПРАХОСМУКАЧКА VCH602BL

BLAUPUNKT

НОВО

- » Мощен електромотор с напрежение: 22.2 V и мощност 135 W.
- » 2 настройки на скоростта.
- » Контейнер за прах: 0.7 l.
- » Троен въздушен филтър.
- » Размери: 70 x 24 x 12 cm.
- » Тегло: 2.6 kg.



2125030039





БЕЗЖИЧНА ПРАХОСМУКАЧКА **BLAUPUNKT** VCP301



2125030014

- » Контейнер за прах: до 0.2 l.
- » Мотор с напрежение: 7.2 V.
- » Мощност на мотора: 60 W.
- » Размери: 30 x 7 x 7 cm.
- » Тегло: 0.7 kg.



ПРАХОСМУКАЧКА РОБОТ **BLAUPUNKT** RVC201



2125030015

- » Компактен размер: 7.5 cm.
- » Контейнер за прах: 0.5 l.
- » Време за работа: до 55 min.
- » 3 режима на работа: произволен, спираловиден и по протежение на стените, като се променят редовно на предварително зададени интервали.



ПРАХОСМУКАЧКА РОБОТ **BLAUPUNKT** RVC701



2125030016

- » Компактен размер: 7.5 cm.
- » Контейнер за прах: 0.5 l и контейнер за прах 0.25 l с резервоар за вода 0.2 l.
- » Touch дисплей.
- » Време на работа: до 100 min.
- » В комплекта: база за зареждане, адаптер, резервен филтър, 2 платнени подложки за почистване, резервни странични четки, 1 m метално въже за създаване на виртуална стена.



ПАРОЧИСТАЧКА **BLAUPUNKT** STM601



2123010054

- » Капацитет на резервоара за вода: 360 ml.
- » Мощност: 1500 W.
- » Тегло: 2.5 kg.
- » Размери: 113.4 x 24.5 x 18 cm.



УРЕД ЗА ПОЧИСТВАНЕ НА ПРОЗОРЦИ LI-LON

SENCOR



2070751015

- » Време за работа: 20 min.
- » Време за зареждане на батерията: 4 часа.
- » Капацитет на резервоара за мръсна вода: 100 ml.
- » Капацитет на резервоара за препарат: 200 ml.
- » Пулверизатор за почистващ препарат с врагден почистващ mop 2 в 1.
- » Индикатор за зареждане на батерията.





ЮТИЯ HSI201BL

BLAUPUNKT



2123010037



- » Функции: антиваровик, против на капване, самопочистване.
- » Размери на гладещата плоча: 20.6 x 11.3 cm.
- » Резервоар за вода: 200 ml.
- » Мощност: 1830–2170 W.
- » Размери: 26.5 x 12 x 14 cm.

ЮТИЯ HSI511

BLAUPUNKT



2123010070



- » Дебит на парата: до 40 g/min, парен удар: до 140 g/min.
- » Керамична гладеща плоча.
- » Функция против кипене, която предотвратява натрупването на варовик в каналите за пара.
- » Размери на гладещата плоча: 23 x 11.8 cm.
- » Резервоар за вода: 300 ml.
- » Мощност: 2600 W.
- » Размери: 28.8 x 12.1 x 13.7 cm.

ЮТИЯ HSI801

BLAUPUNKT

НОВО



2123010071



- » Дебит на парата: до 45 g/min, парен удар: до 140 g/min.
- » Керамична гладеща плоча.
- » Функции: против кипене, против на капване, самопочистване.
- » Размери на гладещата плоча: 23.7 x 13 cm.
- » Резервоар за вода: 380 ml.
- » Мощност: 3000 W.
- » Размери: 31.5 x 13.7 x 15.7 cm.

ПАРОГЕНЕРАТОР SSP701

BLAUPUNKT



2123010038



- » Висока мощност: 3200 W.
- » Избор между 2 нива на силата на парата.
- » Светлинни индикатори за защита от прегряване.
- » Резервоар за вода: 1.5 l.
- » Размери: 32.3 x 19.4 x 23.3 cm.

УРЕД ЗА ГЛАДЕНЕ С ПАРА VS1601

BLAUPUNKT



2123010039



- » Четката 2 в 1 глади дрехите и почиства тъканта от фини замърсявания като косми и прах.
- » Мощност: 1400–1600 W.
- » Подвижен резервоар за вода: 260 ml.
- » Функция против на капване.
- » Тегло: 0.9 kg.
- » Размери: 20.4 x 11.8 x 21.1 cm.

УРЕД ЗА ПИЛИНГ НА ДРЕХИ RLR301

BLAUPUNKT



2123010040



- » 3 вградени остри ножа с диаметър 4.2 cm.
- » Зареждане: чрез USB.
- » Висококачествени NiMH батерии.
- » Диаметър на остриетата 4.2 cm.
- » Захранване: 5 V, 0.2 A.
- » Тегло: 0.15 kg.



ЕЛЕКТРИЧЕСКИ КОТЛОН SCP 1504BK-EUE4, ЕДИНИЧЕН

SENCOR



2070751172



- » Мощност: 1500 W.
- » Повърхност: чугун.

ЕЛЕКТРИЧЕСКА СКАРА GRT301

BLAUPUNKT



2123010031



- » Мощност: 2000 W.
- » Голяма повърхност за печене: 45 x 30 cm.
- » Размери: 56.2 x 32 x 8.2 cm.
- » Тегло: 2.25 kg.

ЕЛЕКТРИЧЕСКА СКАРА GRT801

BLAUPUNKT



2123010032



- » Мощност: 2200 W.
- » Голяма повърхност за печене: 39 x 29 cm.
- » Размери: 50.9 x 38.9 x 12.9 cm.
- » Тегло: 4.94 kg.

ГРИЛ ПРЕСА GRS701

BLAUPUNKT



2125010053



- » Мощност: 2000 W.
- » Голяма повърхност за печене: 23 x 24 cm.
- » Размери: 38 x 13.5 x 37 cm.
- » Тегло: 4.6 kg.

НОВО

МИНИ ГОТВАРСКА ФУРНА EOM501

BLAUPUNKT



2126030017



- » Обем: 31 l.
- » Контрол на температура: от 90 до 230° C.
- » Вграден таймер: до 60 минути.
- » Включени аксесоари: тавичка за печене, комплект за грил, тава за трохи, решетка за печене, дръжка на тавата.
- » Мощност: 1500 W.
- » Вътрешни размери: 36 x 33.2 x 26.6 cm.

НОВО

МИКРОВЪЛНОВА ФУРНА

SENCOR



SMW 5217SL



2070751114

- » Обем: 17 l.
- » LED панел с 8 програми.
- » Мощност: 800 W.
- » 5 нива на мощност, 3 режима на размразяване и 8 автоматични програми, отложен старт.
- » 60-минутен таймер.
- » Размери: 45.1 x 25.6 x 35.4 cm.

SMW 5117BK



2070750977



МИКРОВЪЛНОВА ФУРНА SMW 6001DS

SENCOR



2126070006



- » Обем: 20 l.
- » Мощност: 700 W.
- » 5 нива на мощност и 8 автоматични програми, отложен старт.
- » 95-минутен таймер.
- » Размери: 45.2 x 26.2 x 35.1 cm.

НОВО



ФРИТЮРНИК SFR 7200SS

SENCOR

НОВО



2070751034



- » Обем на фритюрника: 3.2 l.
- » С таймер, външна гръжка и контейнер с незалепащо покритие.
- » Подходящ за миене в съдомиялна машина.
- » Със защита против прегряване.
- » Вграден LCD дисплей.



УРЕД ЗА ЗДРАВΟΣЛОВНО ГОТВЕНЕ AIR FRYER

BLAUPUNKT



○ 2123010034
● 2123010033



- » Мощност: 1500 W.
- » Вместимост: 2.5 l.
- » Размери: 28.1 x 34.8 x 32.6 cm.

УРЕД ЗА ЗДРАВΟΣЛОВНО ГОТВЕНЕ AIR FRYER AFD712

BLAUPUNKT

НОВО



2123010094



- » Мощност: 1800 W.
- » Вместимост: 7.2 l.
- » Размери: 38.7 x 30.3 x 31.9 cm.



МУЛТИКУКЪР SPR 3600WH

SENCOR

НОВО



2070751040



- » Обем 5.5 L.
- » С незалепащо покритие.
- » 14 програми и 24-часов таймер.
- » Размери: 35.1 x 35.1 x 35.5 cm.
- » Мощност: 1000 W.





МАШИНА ЗА ПУКАНКИ FPC401

НОВО



2123010069

- » Мощност: 1200 W.
- » Прозрачен капак.
- » 2-4 минути за приготвяне на една порция.
- » Пригответе пуканки без да използвате олио или мазнина.
- » Размери: 19.5 x 15.5 x 28 cm.
- » Тегло: 1.13 kg.



BLAUPUNKT

КОЛБАСОРЕЗАЧКА FMS601

НОВО



2123010095

- » Острие от неръждаема стомана: дължина 19 cm.
- » Стабилна алуминиева основа с неплъзгащи се крачета и регулатор.
- » Диапазон за регулиране на дебелината на парчетата: от 1 до 20 mm.
- » Комплектът включва: подвижна приставка за подаване на продуктите към острието и тласкач за нарязване и защита на пръстите от порязване.
- » Размери: 38 x 25 x 28 cm.



BLAUPUNKT

МЕСОМЕЛАЧКА FMM501

НОВО



2123010096

- » Обработка до 2.2 kg месо, плодове, зеленчуци или ядки в минута. Нивото на шума е до 80 dB.
- » Две скорости и реверсивен режим.
- » Комплектът включва 3 плочи от здрава иноксова стомана с отвори 3, 5 и 7 mm и нож, тласкач и пълнител за колбаси.
- » Мощност: 2000 W.
- » Размери: 23 x 20.5 x 13 cm.



BLAUPUNKT

ХЛЕБОПЕКАРНА SBR1040WH

SENCOR



2070751069

- » Мощност: 550 W.
- » Тегло на хляба: 0.9 kg.
- » 12 програми.
- » Размери: 40.3 x 25.5 x 30.5 cm.





САНДВИЧ ГРИЛ ПРЕСА

SENCOR

НОВО



SSM 1100



2070750983

- » Мощност: 460 W.
- » Приготвя 2 триъгълни сандвича.
- » Червен индикатор при загряване.
- » Зелен индикатор при готовност за печене.



SSM 3100



2070750466

- » Мощност: 700 W.
- » Приготвя 4 триъгълни сандвича.
- » Червен индикатор при загряване.
- » Зелен индикатор при готовност за печене.

САНДВИЧ ГРИЛ ПРЕСА SMS411

BLAUPUNKT



2123010029

- » Мощност: 750 W.
- » Нагревателните плочи са с незалепащо покритие без PFOA.
- » Размери: 22.2 x 22.2 x 9.5 cm.

САНДВИЧ ГРИЛ ПРЕСА 3 В 1 SMS611

BLAUPUNKT

2123010030



- » Мощност: 750 W.
- » Нагревателните плочи на урега са с незалепащо покритие без PFOA.
- » Автоматичният термостат поддържа правилната температура, като гарантира, че сандвичите ще са хрупкави.
- » Размери: 24.2 x 23.8 x 10 cm.



УРЕД ЗА ВАРЕНЕ НА ЯЙЦА SEG 710BP

SENCOR



2070750976

- » Подвижна тава за яйца.
- » Вграден електронен таймер със звуков сигнал.
- » Капацитет: го 7 яйца.
- » 3 степени за варене на яйцата.



ТОСТЕР STS 2607BK

SENCOR

- » Поставка за подгряване на кифлички.
- » Електронен таймер със 7 нива.
- » 3 в 1 функции: подгряване, преждвременно спирание, размразяване.
- » Мощност: 750 W.
- » Размери: 25.9 x 15.4 x 17.7 cm.



2070750981



ТОСТЕР TSS802WH

BLAUPUNKT



2123010016

- » Мощност: 750–900 W.
- » Два широки отвора за хляб (33 mm) и нагревател за хлебчета.
- » Тава за трохи.
- » 3 светлинни индикатора.
- » 7-степенна, безстепенна или електронно контролирана настройка на времето за печене.
- » Размери: 31.4 x 19 x 20.5 cm.





КУХНЕНСКА ВЕЗНА С КУПА FKS501

BLAUPUNKT



2123010035



- » Максимална товароносимост: 5 kg.
- » Точност до 1 g.
- » Сензорни бутони и голям, лесен за четене дисплей.
- » Захранване: 2 AAA батерии (включени).
- » Размери: 22.5 x 19 x 7.5 cm.

КУХНЕНСКА ВЕЗНА FKS601

BLAUPUNKT



2123010036



- » Максимална товароносимост: 5 kg.
- » Точност до 1 g.
- » Преобразуване на теглото в обем.
- » Сензорни бутони и голям, лесен за четене дисплей.
- » Захранване: 2 AAA батерии (включени).
- » Размери: 23 x 16 x 2 cm.

ЧОПЪР CPG601

BLAUPUNKT



2123010028



- » 2 скорости за нарязване.
- » Мощност: 450 W.
- » Стъклена купа с вместимост 0.8 l.
- » Размери: 22.5 x 27 x 19 cm.

МИКСЕР НММ401

BLAUPUNKT



2123010025



- » 5 работни скорости.
- » Мощност: 500 W, макс. 750 W.
- » Размери: 19 x 5.5 x 15 cm.

МИКСЕР С КУПА НММ601

BLAUPUNKT



2123010026



- » 5 работни скорости.
- » Мощност: 500 W, макс. 750 W.
- » Въртяща се пластмасова купа с обем 3 l.
- » Размери: 28 x 19 x 33 cm.

МИКСЕР С КУПА СММ501

BLAUPUNKT



2123010027



- » Диапазон на оборотите: 55 – 160 об./мин.
- » Мощност: 1000 W, макс. 1500 W.
- » Стотаненна купа с обем 5 l.
- » Размери: 40.8 x 22.4 x 35.2 cm.



ПАСАТОР HBD211

BLAUPUNKT



2123010021

- » Мощност: 1100 W.
- » Ергономична тънка форма за перфектен захват.
- » Подвижен смесителен вал от неръждаема стомана.
- » Размери: 6.7 x 6.7 x 39.5 cm.



ПАСАТОР 5 В 1 HBD801WH

BLAUPUNKT



2123010023

- » Мощност: 1000 W.
- » Четворни остриета с титаниево покритие.
- » Аксесоари: пластмасова мерителна кана, чопър, бъркалка, ренде за храна с три приставки, преса за картофи.



БЛЕНДЕР TBG601

BLAUPUNKT



2123010024

- » Вместимост на купата: 1.75 l.
- » 5 скорости за работа.
- » Специално проектирани четирикрили остриета.
- » Приставка за избулване за по-лесно смесване и пасиране на по-твърди и едри съставки.
- » Мощност: 1500 W.
- » Размери: 21.5 x 18.6 x 43.8 cm.



БЛЕНДЕР SBL 4371



2070750970

- » Стъклена купа за смесване: 1.5 l.
- » Функция Pulse за разбиване на кубчета лед.
- » Мощност: 600 W.
- » 2 скорости на работа.
- » Малък вътрешен капак за добавяне на съставки по време на разбиване.



SENCOR

КУХНЕНСКИ РОБОТ STM 3761BK

SENCOR

НОВО



2070751166

- » Мощност: 1000 W.
- » Голяма купа с капацитет 4.5 l, изработена от неръждаема стомана, подходяща за всички видове тесто (0.8 kg тежко тесто, 2.2 l леко тесто).
- » 6 скорости на мотора и 2 програми NutriSmart.



СМУТИ ШЕЙКЪР

SENCOR



2070751009

- » Идеален за приготвяне на фрешове и фитнес напитки, млечни шейкове, смутита, коктейли, супи, салца, сосове и бебешка храна.
- » Смесителната буталка може да бъде премахната и използвана като чаша за пиене; подходяща за измиване в съдомиялна машина.
- » Материал на буталката: тритан.
- » Включени са буталки с вместимост 0.6 l и 0.3 l.
- » Мощност: 500 W.





МАШИНА ЗА КУБЧЕТА ЛЕД SIM3500SS

SENCOR



2070751068

- » Мощност: 105 W.
- » Добавете вода, натиснете бутона и се наслаждете на кубчета лед само за 9 мин.
- » До 12 kg лед на ден.
- » LED панел с индикаторни светлини.

СОКОИЗСТИСКВАЧКА С КАНА CJP301 **BLAUPUNKT**



2123010018



- » Капацитет на възрадената кана за сок: 0.5 l.
- » Мощност: 40 W.
- » Алтернативно въртене на фунията.
- » В комплекта има фунии в два размера.
- » Размери: 21 x 16.4 x 15.4 cm.

СОКОИЗСТИСКВАЧКА С КАНА CJS401 **BLAUPUNKT**



2123010019



- » Капацитет на възрадената кана за сок: 1.2 l.
- » Мощност: 40 W.
- » Размери: 21.5 x 14.5 x 23.3 cm.

СОКОИЗСТИСКВАЧКА SJV601 **BLAUPUNKT**



2123010020



- » Капацитет на възрадената кана за сок: 1 l.
- » Мощност: 400 W.
- » Скорост на въртене: 60–80 оборота в минута.
- » Размери: 24 x 15 x 32.8 cm.



ЕЛЕКТРИЧЕСКА КАНА SWK 1010WH

SENCOR

ЕЛЕКТРИЧЕСКА КАНА EKP502

BLAUPUNKT



2070750655



- » Обем: 1 л.
- » Двустранна маркировка за нивото на водата.
- » Подвижен и миещ се филтър за мръсотия и котлен камък.
- » Заклучване на капака за максимална безопасност.
- » Защита срещу прегряване.
- » Мощност: 1100 W.
- » Размери: 19 x 16.5 x 17.7 cm.



2123010068



- » Вместимост: 1.7 л, мин. 0.5 л.
- » Автоматично изключване.
- » Мощност: 1850–2200 W.
- » Размери: 21.7 x 15.5 x 24.5 cm.

ЕЛЕКТРИЧЕСКА СЪКЛЕНА КАНА EKG301

BLAUPUNKT

ЕЛЕКТРИЧЕСКА КАНА EKS701

BLAUPUNKT



2123010012



- » Вместимост: 1 л, мин. 0.25 л.
- » Автоматично изключване.
- » Мощност: 1360–1630 W.
- » Размери: 20.5 x 15.5 x 20.3 cm.

НОВО



2123010091



- » Вместимост: 1.5 л.
- » Автоматично изключване.
- » Мощност: 1600 W.
- » Размери: 22 x 15.6 x 25.4 cm.

ЕЛЕКТРИЧЕСКА МЕТАЛНА КАНА EKS401

BLAUPUNKT

ЕЛЕКТРИЧЕСКА МЕТАЛНА КАНА EKD601

BLAUPUNKT



2123010014



- » Вместимост: 1.7 л, мин. 0.5 л.
- » Мощност: 1850–2200 W.
- » Размери: 22.3 x 14.9 x 23.3 cm.



2123010015



- » Вместимост: 1.7 л, мин. 0.5 л.
- » Мощност: 1850–2200 W.
- » Размери: 21.2 x 16.2 x 26.2 cm.



КАФЕ МАШИНА ЗА ШВАРЦ КАФЕ CMD802WH

BLAUPUNKT

2125020009



- » Капацитет на резервоара: 1.5 l (12-14 чаши).
- » Функция за поддържане на топлината.
- » Програмируеми таймер и сила.
- » Нагревателна плоча с незалепащо покритие.
- » Автоматично изключване след 40 минути.
- » Найлонов филтър за многократна употреба.
- » Съвместим с филтри 1 x 4.
- » Мощност: 900 W.
- » Размери: 27.4 x 18.3 x 35.1 cm.
- » Тегло: 1.83 kg.



КАФЕ МАШИНИ ЗА ЕСПРЕСО, 15 BAR

CMP301
2125020010

- » Мощност: 850 W.
- » Размери: 30 x 24 x 30 cm.
- » Тегло: 3.2 kg.



CMP312
2125020011

- » Мощност: 850 W.
- » Размери: 27 x 23 x 30 cm.
- » Тегло: 3 kg.



CMP601
2125020012

- » Мощност: 1350 W.
- » Размери: 32 x 24.8 x 36.5 cm.
- » Тегло: 4.8 kg.



КАФЕМЕЛАЧКА С КОНТЕЙНЕР FCG701

BLAUPUNKT



2123010017

- » Мощност: 200 W.
- » Бързо мелене.
- » Разглобяема камера за мелене от неръждаема стомана.
- » Капацитет: до 85 g кафе на зърна.
- » Захранване 220-240 V
- » 50/60 Hz.
- » Мощност: 120 W.
- » Размери: 10.1 x 11 x 20.5 cm.
- » Тегло: 0.95 kg.



Още видове кафе машини можете да видите на 500 стр. в раздел „Храни и напитки“.



УРЕД ПРОТИВ НАСЕКОМИ SIK 5000BK



5080240276

- » Бездимно екологично функциониране.
- » Обхват: 30 m².
- » Практична закачалка.



SENCOR

ХЛАДИЛНА ЧАНТА ЗА КОЛА SCM 2224BL



2070751210

- » Мощност: 60 W.
- » Капацитет: 24 l.



SENCOR

ЕЛЕКТРОНЕН КАНТАР BSP201

BLAUPUNKT



2123010041



- » Максимално тегло: 150 kg.
- » Захранване: 3 x AAA батерии (включени).
- » Размери: 26 x 26 x 2 cm.
- » Тегло: 0.94 kg.

ЕЛЕКТРОНЕН КАНТАР BSM411 С МОНИТОРИНГ

BLAUPUNKT



2123010042



- » Максимално тегло: 150 kg.
- » Монитор на тялото: % мазнини, хидратация, кости и мускули.
- » Захранване: 1 x CR2032 батерия (включена).
- » Размери: 30.2 x 30.2 x 2 cm.
- » Тегло: 1.5 kg.

SMART ЕЛЕКТРОНЕН КАНТАР С МОНИТОРИНГ BSM711BT

BLAUPUNKT



2123010043



- » Максимално тегло: 180 kg.
- » Монитор на тялото: % мазнини, хидратация, кости и мускули.
- » Захранване: 2 x AAA батерии (включени).
- » Размери: 31 x 30.2 x 2.2 cm.
- » Тегло: 1.6 kg.

АПАРАТ ЗА ИЗМЕРВАНЕ НА КРЪВНО НАЛЯГАНЕ SBP 690



2070750994



- » Измерва кръвното налягане и сърдечния пулс.
- » Предупредителен индикатор за сърдечна аритмия.
- » Захранван от батерии (4 x AA).

SENCOR

ДРЕГЕР SCA BA01V2



2070751008



- » Обхват на измерване: 0.1-4 %.
- » Предупредителна стойност за калибриране: >0.2 %.
- » Лесна работа с един бутон.
- » Сигнализация със звук и видео.
- » Автоматично самопочистване.

SENCOR



СЕШОАР

HDD301RO
○ 2123010045



BLAUPUNKT

- » Мощност: 1200 W.
- » Регулиране на температурата.

HDD301BK
● 2123010044



СЕШОАР С ДИФУЗЕР HDD501

BLAUPUNKT

НОВО



HDD501BL
○ 2123010073

HDD501BK
● 2123010046

- » Мощност: 2000 W.
- » Трискепенен контрол на температурата.



ПРЕСА ЗА КОСА ARGAN HSS601

BLAUPUNKT



2123010047

- » Мощност: 49 W.
- » Контрол на температурата: от 100° C до 220° C.
- » LED дисплей: показва зададената температура.
- » Покритие: с добавка за терапия с арганово масло.
- » Размери на плочата: 110 x 24 mm.
- » Функция за автоматично изключване.



МАШИНКА ЗА ПОДСТРИГВАНЕ HCS201

BLAUPUNKT



2123010048

- » NiMH батерия: за работа 45 min без изключване.
- » Високопроизводителен електрически мотор.
- » Приставки за регулиране на дължината на косата (3–6 mm и 9–12 mm).
- » В комплекта са включени масло и четка.
- » Тегло: 0.18 kg.



МАШИНКА ЗА ПОДСТРИГВАНЕ HCC701

BLAUPUNKT



2123010049

- » Li-ion батерия: за работа 180 min без изключване.
- » LED дисплей.
- » Ножчетата са изработени от издръжлива керамика.
- » Включени аксесоари: 6 приставки 3, 6, 9, 12, 15 и 18 mm, захранващ адаптер, зарядно, четка за почистване, машинно масло и торбичка.
- » Прецизно регулиране на рязане в диапазона 1–1.9 mm.





МАШИНКА ЗА БРЪСНЕНЕ MSR401

BLAUPUNKT



2123010050



- » Изскачащият тример и двойните режещи остриета помагат за улавяне на косми с различна дължина и посока на растеж.
- » Технологията за бръснене Multi-D.
- » Водоустойчивост IPX 6: почиства се лесно под течаща вода и се използва безопасно под душа.
- » NiMH батерия: позволява 60 min работа без кабел.
- » Тегло: 0.19 kg.

МАШИНКА ЗА БРЪСНЕНЕ MSR501

BLAUPUNKT



2123010051



- » Бръснещите глави с две остриета се приспособяват към контурите на лицето и шията, а системата за равномерно разпределение на натиска осигурява оптимално бръснене.
- » Технологията за бръснене Multi-D.
- » Водоустойчивост IPX 7: почиства се лесно под течаща вода и се използва безопасно под душа.
- » Li-ion батерия: позволява 60 min работа без кабел.
- » Тегло: 0.21 kg.

ЕЛЕКТРИЧЕСКА ЧЕТКА ЗА ЗЪБИ DTS601

BLAUPUNKT



2123010052



- » 3 режима на работа: чувствителен, ежедневен, импулсен.
- » Двуминутният таймер позволява на потребителя да контролира времето, прекарано в миене на зъбите. 30-секунден микротаймер информира кога да се премине към следващата зона в устата.
- » Четката е оборудвана с функция за защита срещу прекомерен натиск върху зъбите, намалявайки вибрациите на главата.

ЕЛЕКТРИЧЕСКИ ДУШ ЗА ЗЪБИ DIR501

BLAUPUNKT



2123010053



- » 3 режима на работа: чувствителен, ежедневен, импулсен.
- » Ефективна водна помпа: до 1400 импулса/минута.
- » Включени са 2 дюзи (сменяеми, наличен аксесоар ACC026).



 **BLAUPUNKT**



 **BLAUPUNKT**

ТВОИТЕ ИДЕИ
имат нужда от пространство



 rocada



Средства за презентация



Natural

МАГНИТЕН ФЛИПЧАРТ НА КОЛЕЛА С РАМЕНА

» Размери със стойката:
69 x 200 x 62 cm.



1077100016



МАГНИТЕН ФЛИПЧАРТ/МАСА НА КОЛЕЛА

НОВО

» Може да служи като флипчарт или като маса.

» Размери със стойката:
69 x 160/200 x 62 cm.



1077100017



- » Мобилен магнитен флипчарт, който съчетава стомана и гървесно меламиново покритие.
- » Лакирана повърхност.
- » Дъската е подходяща за писане с маркери за сухо изтриване.
- » С универсален блок с хартия за писане.
- » Включва странични рамена за показване на повече от един лист.

- » С възможност за различна позиция на таблото за писане, за да е достъпен и за хора с намалена подвижност.
- » Основата е с 5 колеца за по-добра мобилност.
- » Сглобява се лесно.
- » Размер на площта за писане: 67 x 99 cm.
- » Размери на дъската: 105 x 67 cm.



 rocada

Natural

МАГНИТНА ДВУСТРАННА ДЪСКА НА КОЛЕЛА

НОВО



Статична



1077140077

- » Размер на площта за писане: 92 x 125 см. (от двете страни).
- » Размери на гъската: 109 x 100 см.
- » Размери със стойката: 100 x 192 x 46 см.



Въртяща се



1077140078

- » Размери на гъската: 129 x 100 см.
- » Размери със стойката: 151 x 172 x 64 см.

- » Двустранна подвижна стойка с гъска за писане.
- » Лакирана повърхност.
- » Дъската е подходяща за писане с маркери за сухо изтриване.

- » Съчетава стомана и гървесно меламиново покритие.
- » Основата е на колеца за по-добра мобилност.
- » Сглобява се лесно.



БЯЛА МАГНИТНА ДЪСКА *SkinPRO*

НОВО

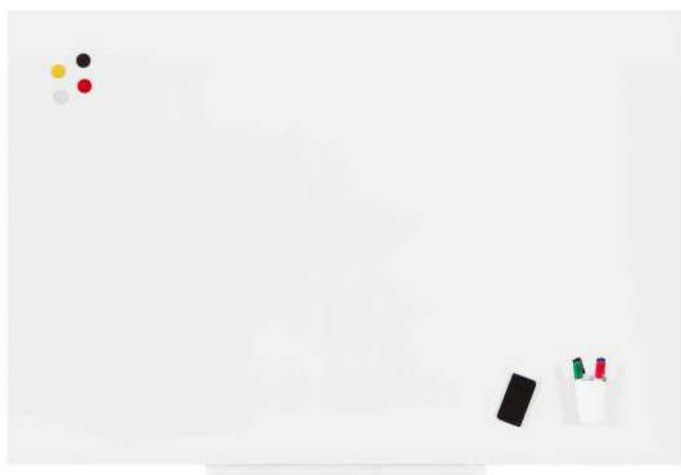

размер	арт. номер
75 x 115 cm	1077140079
100 x 100 cm	1077140081
100 x 150 cm	1077140080



- » SkinPRO е модерна бяла дъска и многофункционален панел.
- » Благодарение на модерния си безрамков дизайн и магнитните приспособления, дъската позволява както хоризонтален или вертикален монтаж, така и неограничени композиции – от един панел до покриване на цяла стена.

- » Включените аксесоари увеличават функционалността с множество приложения.
- » Покритието е напълно съвместимо с маркери за сухо изтриване.
- » Цвят: бял.

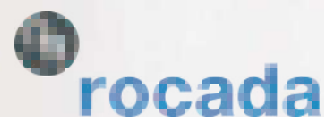

БЯЛА МАГНИТНА ДЪСКА С 2 МОДУЛА *SkinPRO-DUO*

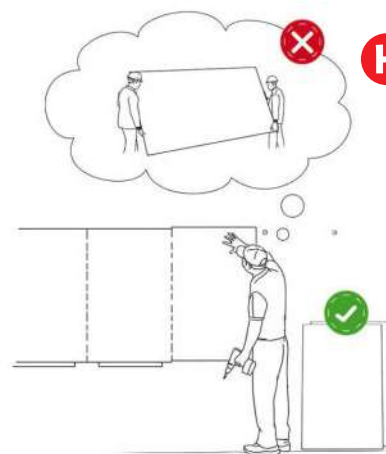
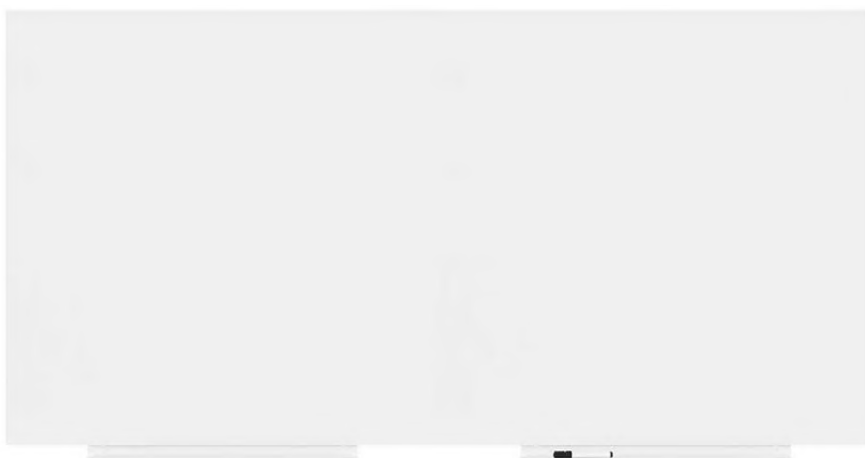

НОВО

размер	арт. номер
100 x 200 cm	1077140082
120 x 240 cm	1077140083



- » SkinPRO-DUO е модулна бяла дъска, съставена от два панела, които позволяват да се създаде голяма повърхност за писане, благодарение на модерния си безрамков дизайн.
- » Позволява панелите да се закрепват с магнити за свързване на неограничен брой.
- » Позволява както хоризонтален или вертикален монтаж, така и

- неограничени композиции – от един панел до покриване на цяла стена.
- » Включените аксесоари увеличават функционалността с множество приложения.
- » Покритието е напълно съвместимо с маркери за сухо изтриване.
- » Цвят: бял.



МАГНИТЕН ФЛИПЧАРТ

**TOP
office**



1077100006

- » Лека алуминиева рамка.
- » Възможност за регулиране на височината и наклона.
- » Универсална система за закрепване на блокове за флипчарт с различни отвори.
- » Практична поставка за маркери.
- » Размери: 70 x 100 cm.



МАГНИТЕН ФЛИПЧАРТ С РАМЕНА

Office1

НОВО



1077100012

- » Лека алуминиева рамка.
- » Възможност за регулиране на височината и наклона.
- » Идеален за обучения, презентации, конференции и др.
- » Универсална система за закрепване на блокове за флипчарт с различни отвори.
- » Практична поставка за маркери.
- » Размери: 70 x 100 cm.

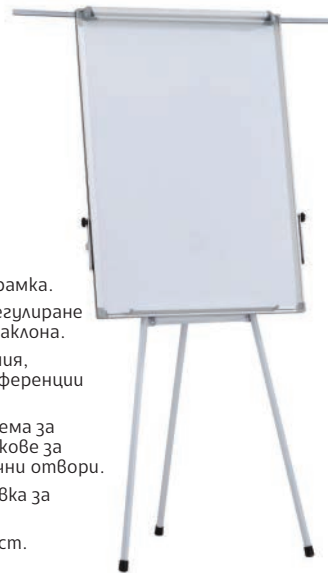

МАГНИТЕН ФЛИПЧАРТ С РАМЕНА, НА КОЛЕЛА

Office1

НОВО



1077100013

- » С изтеглящи се рамена.
- » Лека алуминиева рамка.
- » Възможност за регулиране на височината.
- » Идеален за обучения, презентации, конференции и др.
- » Стабилна мобилна основа с 5 колелца и заключващ механизъм.
- » Универсална система за закрепване на блокове за флипчарт с различни отвори.
- » Практична поставка за маркери.
- » Размери: 70 x 100 cm.



БЛОК ЗА ФЛИПЧАРТ

**TOP
office**

Бял, 20 листа
2520200010



Каре, 20 листа
2520200012

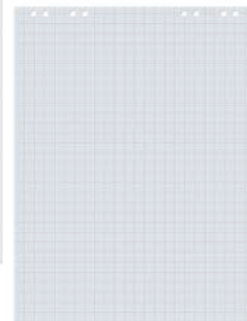
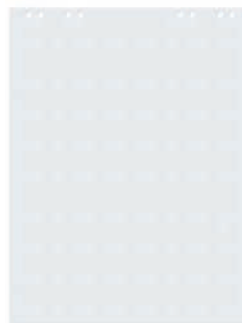

- » Мултифункционална система за закрепване към всички видове флипчартове.
- » Размери: 83 x 60 cm.

САМОЗАЛЕПВАЩ СЕ БЛОК ЗА ФЛИПЧАРТ

**stickn
NOTES**

НОВО



1077100014

- » Блок за флипчарт със самозалепващи се листове.
- » Обем: 30 листа в бял цвят.
- » Размери: 76.2 x 63.5 cm.



САМОЗАЛЕПВАЩ СЕ БЛОК ЗА СРЕЩИ

**stickn
NOTES**

НОВО



1077100015

- » Блок със самозалепващи се листове. Изключително мобилен, подходящ за използване по време на срещи.
- » Обем: 20 листа в бял цвят.
- » Размери: 58.4 x 50.8 cm





ДВУЛИЦЕВА МАГНИТНА ДЪСКА НА КОЛЕЛА



90 x 120 cm
1077140015



120 x 180 cm
1077140016



- » Двустранна магнитна бяла дъска с хоризонтално завъртане на работната площ.
- » Метална стойка на колела с възможност за блокиране.
- » Заклучващ механизъм за по-голяма стабилност.
- » Подвижна поставка за маркери.

МОБИЛНА СТОЙКА НА КОЛЕЛА, ЗА ДЪСКИ ОТ 90 ДО 240 CM



1077200011

- » Мобилна стойка за дъски с широчина от 90 до 240 cm и височина от 70 до 120 cm.
- » Стойката има заклучващи колелца, които предпоставят по-голяма стабилност.

ТРОЙНА АЛУМИНИЕВА МАГНИТНА ДЪСКА

120 x 360 x
(90 + 180 + 90) cm

1077140017



120 x 480 x
(120 + 240 + 120) cm

1077140018



- » Бяла магнитна дъска с лакирана метална повърхност за писане с борд маркери. Елегантна алуминиева рамка.
- » Централен панел с две странични крила.
- » С включена поставка за маркери.
- » Възможност за закрепване на листове с магнити.
- » С 5 работни повърхности и 2 странични магнитни панела.

КОРКОВА ДЪСКА С ДЪРВЕНА РАМКА

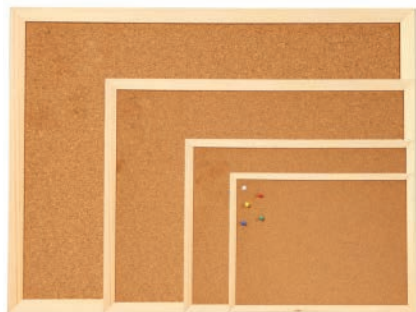

- » Лека рамка от борова материал.

размер	арт. номер	размер	арт. номер
30 x 40 cm	1077120014	60 x 90 cm	1077120016
40 x 60 cm	1077120015	90 x 120 cm	1077120017

ЧЕРНА МАГНИТНА ДЪСКА



40 x 60 cm
6635101163



60 x 90 cm
6635101247



- » Магнитната черна дъска с дървена рамка създава творческа среда и насърчава интереса към писането и рисуването. Тя намира широко приложение като табло за презентации, рекламна дъска, учебна черна дъска и дъска за рисуване.



САМОЗАЛЕПВАЩА СЕ ИНФОРМАЦИОННА ДЪСКА



58 x 46 cm
2520100040



» Информационна дъска, на която да поставяте своите бележки без нужда от пинчета и магнити.

» Самозалепваща се.
» Размери: 58 x 46 cm.

БЯЛА ДЪСКА С ДЪРВЕНА РАМКА



размер	арт. номер
30 x 40 cm	1077140041
40 x 60 cm	1077140042
60 x 90 cm	1077140043

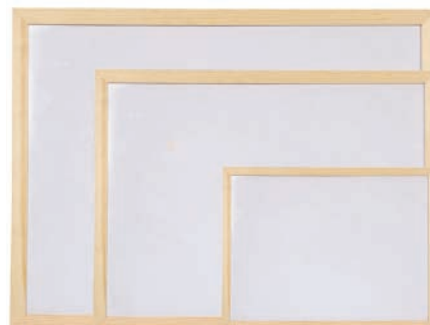

» Лека рамка от боров материал.

КОРКОВА ДЪСКА С АЛУМИНИЕВА РАМКА



60 x 90 cm
1077120023



90 x 120 cm
1077120013



» Подходяща за употреба в офиса, училище и у дома.
» Комплект с крепежни елементи.

БЯЛА МАГНИТНА ДЪСКА С ДЪРВЕНА РАМКА



размер	арт. номер
30 x 40 cm	1077140074
40 x 60 cm	1077140075
60 x 90 cm	1077140076

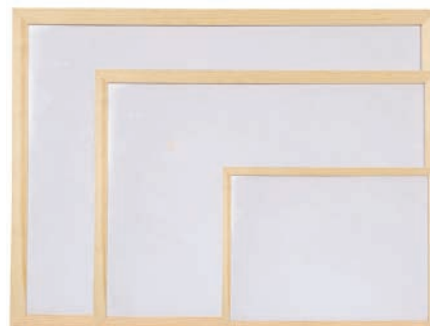

» Лека рамка от боров материал.

ЦВЕТНИ МАГНИТИ ЗА БЯЛА ДЪСКА



» За закрепване на документи, снимки, бележки и други материали към метални повърхности.

размер	арт. номер
20 mm, 8 бр.	1077200013
30 mm, 6 бр.	1077200014
40 mm, 4 бр.	1077200015



ПИНЧЕТА ЗА КОРКОВА ДЪСКА



50 бр.
1090180003



ПИНЧЕТА ЗА КАРТА



100 бр.
1090180004



» Стоманени пинчета с цветна пластмасова глава.
» Дължина: 17 mm.
» Цвят: асортни.



ТЕБЕШИР

Бели
10 бр.
6605200008



5 цвята
10 бр.
6605200009



» Кръгли тебеширени пръчици от калциев сулфат.
» Не съдържат казеин.

ДЪРЖАЧ ЗА ТЕБЕШИР



Черен
6605200010



» Размери: 10 x 1.6 cm.



БЯЛА МАГНИТНА ДЪСКА С АЛУМИНИЕВА РАМКА



размер	арт. номер
60 x 90 cm	1077140011
90 x 120 cm	1077140012
120 x 180 cm	1077140013
120 x 240 cm	1077140014

- » Бяла магнитна дъска с лакирана метална повърхност за писане с борд маркери.
- » Елегантна алуминиева рамка с включена поставка за маркери и крепежни елементи.
- » Възможност за закрепване на листове с магнити.
- » С възможност за хоризонтален и вертикален монтаж.
- » За силно натоварена употреба и използване в детски градини, училища, офиси и у дома.

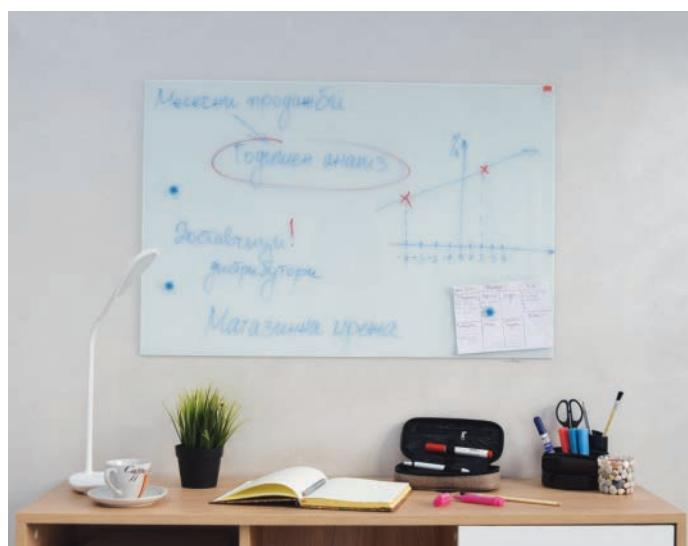
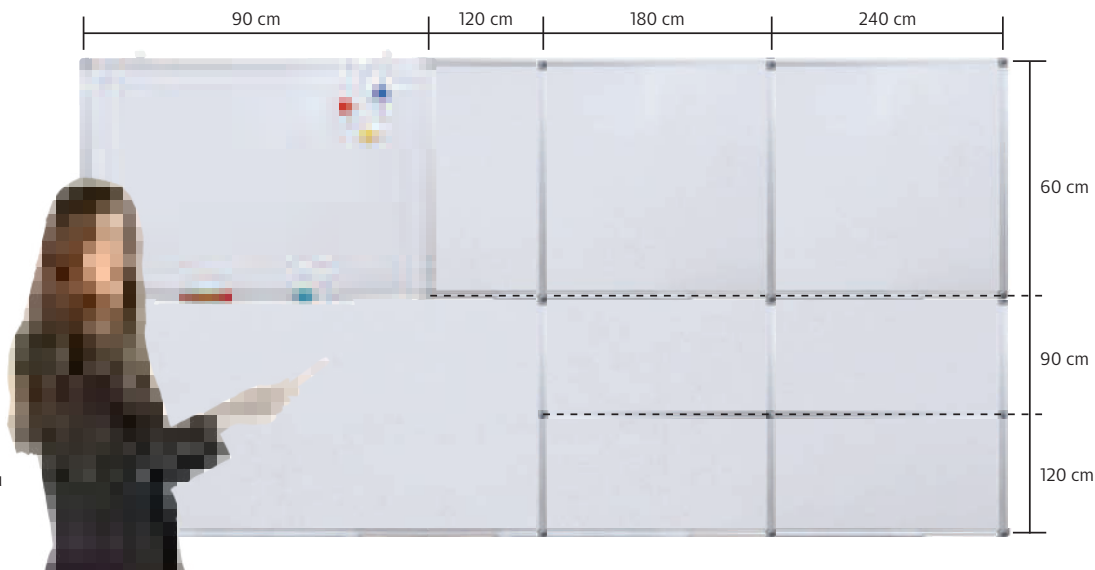

СТЪКЛЕНА МАГНИТНА ДЪСКА



НОВО



размер	арт. номер
60 x 90 cm	1077140072
90 x 120 cm	1077140073

- » Магнитна дъска с глатка стъклена повърхност за писане.
- » Стъклото е закалено за по-безопасна употреба.
- » Дебелина: 4 mm.

ИЗТРИВАЕМ СКОСЕН МАРКЕР FLUOGLASS



- 1010160118
- 1010160119
- 1010160121
- 1010160123
- 1010160125
- 1010160127
- 1010160129



- » Наситени цветове.
- » Скосен връх (2-4 mm).
- » Подходящ за използване върху гладки повърхности като прозорци, огледала, дъски и др.





ГЪБА ЗА БЯЛА ДЪСКА



2520200043



» С магнит за прикрепване към магнитни бели дъски.

ГЪБА ЗА ПОЧИСТВАНЕ НА БЯЛА ДЪСКА



2520200040



» Мека попиваща гъба за почистване на бели дъски, която отстранява маслото с лекота.



Резервни кърпи за гъба за почистване на бяла дъска

5 бр.

2520200005



ГЪБА ЗА БЯЛА ДЪСКА



2520200044



» С магнит за прикрепване към магнитни бели дъски.

КОМПЛЕКТ 4 БРОЯ БОРД МАРКЕРИ + МАГНИТНА ГЪБА



1010140033



» Цветът на маркерите: черен, син, червен и зелен.
» Съдържат масло на алкохолна основа.

САМОЗАЛЕПВАЩО СЕ ФОЛИО ЗА ПИСАНЕ ЗА БЯЛА ДЪСКА



» Размер: 45 cm x 2 m.
» Комплект с маркер.

НОВО



1077200028



КЪРПИЧКИ ЗА ПОЧИСТВАНЕ НА БЯЛА ДЪСКА



100 бр.

2520200052



» Навлажнени с алкохолен разтвор кърпички, предназначени за почистване на бели и магнитни дъски, флипчартове и др.

СПРЕЙ ЗА ПОЧИСТВАНЕ НА БЯЛА ДЪСКА



250 ml

1077200019



» За отстраняване на петна и силни замърсявания.
» Антистатичен.

МАГНИТНА ПОСТАВКА ЗА БЯЛА ДЪСКА



НОВО

Сребриста
1077200031



ЧЕРТОЖНИ ИНСТРУМЕНТИ ЗА БЯЛИ И ЧЕРНИ ДЪСКИ

Линия,
100 cm

1030100020



Триъгълник,
60 x 50 cm

1030120016



Транспортир,
34 cm

1030140012

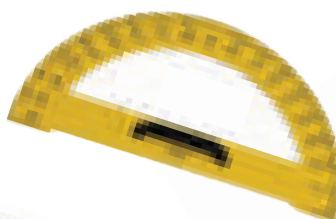

Пергел, 45 cm

1030140026



» Пергел за бели и черни дъски, изработен от висококачествена пластмаса.
» Вакуумно захващане.
» Подходящ за работа с борд маркери и тебешери.



ПРОЖЕКЦИОНЕН ЕКРАН ЗА СТЕНА И/ИЛИ ТАВАН

LUMI®

Диагонал 96",
размери на екрана:
172 x 172 cm

2085160009



Диагонал 118",
размери на екрана:
213 x 213 cm

2085160010



- » 160-градусов ъгъл на гледане.
- » Формат: 1:1.
- » Интервален механизъм за автоматично заключване.
- » Лесен за почистване и поддръжка материал.



ПРЕНОСИМ ПРОЖЕКЦИОНЕН ЕКРАН НА СТОЙКА

LUMI®

Диагонал 96",
размери на екрана:
172 x 172 cm

2085160011



Диагонал 112",
размери на екрана:
200 x 200 cm

2085160012



- » 160-градусов ъгъл на гледане.
- » Формат: 1:1.
- » Задната гръбка е оборудвана с механизъм за автоматично заключване, улесняващо регулирането на височината на екрана.
- » Лесен за почистване и поддръжка материал.



ИНТЕРАКТИВЕН ДИСПЛЕЙ

DS-D5B65RB/C,
65"
2110010014



DS-D5B75RB/C,
75"
2110010015



DS-D5B86RB/C,
86"
2110010016



НОВО

HIKVISION

- » Разделителна способност: до 3840 x 2160 dpi (4K Ultra HD).
- » Инфраред тъч технология.
- » Точки на допир на тъч екрана: 45.
- » Wi-Fi: Miracast безжично мултимедийно предаване.
- » Операционна система: Android 11.
- » Памет: 4 GB RAM, 64 GB възражена памет.
- » Вградени високоговорители: 2 x 16 W.
- » Bluetooth: поддръжка на Bluetooth 5.0 и предишни версии.
- » Интерфейс за данни: USB-C x 1, USB-A x 4, Lan, HDMI.
- » Вградено приложение „Бяла дъска“ с възможност за писане, разпознаване на форми, разделяне на екрана на до 2 части, писане с два цвята посредством писалка, промяна на фона, запис и мрежово споделяне чрез QR код.
- » Комплектът включва: стойка за стена, Bluetooth дистанционно управление, 2 магнитни писалки.
- » Възможност за вграждане на OPS модул.

ИНТЕРАКТИВЕН ДИСПЛЕЙ С КАМЕРА

DS-D5B65RB/D,
65"
2110010009



DS-D5B75RB/D,
75"
2110010010



DS-D5B86RB/D,
86"
1077180061



НОВО

HIKVISION

- » Разделителна способност: до 3840 x 2160 dpi (4K Ultra HD).
- » Инфраред тъч технология.
- » Точки на допир на тъч екрана: 45.
- » Wi-Fi: Miracast безжично мултимедийно предаване.
- » Операционна система: Android 11.
- » Памет: 4 GB RAM, 64 GB възражена памет.
- » Вградени високоговорители: 2 x 16 W.
- » Камера: 8 MP.
- » Гласово разстояние: 8 m.
- » Bluetooth: поддръжка на Bluetooth 5.0 и предишни версии.
- » Интерфейс за данни: USB-C x 1, USB-A x 4, Lan, HDMI.
- » Вградено приложение „Бяла дъска“ с възможност за писане, разпознаване на форми, разделяне на екрана на до 2 части, писане с два цвята посредством писалка, промяна на фона, запис и мрежово споделяне чрез QR код.
- » Комплектът включва: стойка за стена, Bluetooth дистанционно управление, 2 магнитни писалки.
- » Възможност за вграждане на OPS модул.

МОБИЛНА СТОЙКА ЗА ИНТЕРАКТИВЕН ДИСПЛЕЙ

HIKVISION



НОВО



55-75"
2110040002



86"
2110040001

- » Метална стойка за интерактивен дисплей, подходяща за дисплеи с размери от 55" до 86".
- » Цвят: сребрист.

МОБИЛНА СТОЙКА ЗА ДИСПЛЕЙ

LUMI®



НОВО

TTF08-46FW



65-75"
2110040003

TTL08-610FW



до 86"
2075190166

- » Материал: стомана.
- » За допълнителна сигурност количката разполага със заключващ отвор против кражба.
- » 4 колела.
- » Регулируема височина.
- » Решение за организация на всички кабели.
- » Товароносимост: до 80 kg.



УЕБ КАМЕРА

DS-U02P,
2MP FHD
1920 x 1080 dpi
2113050008



DS-U04P
4MP WQHD
2560 x 1440 dpi
2113050009



НОВО **HIKVISION**



- » Тип сензор: CMOS.
- » Вграден микрофон: га.
- » Интерфейс: USB 2.0 Type A.
- » Автофокус: га.
- » Зрителен ъгъл: хоризонтален FOV: 80°, вертикален FOV: 50°, диагонален FOV: 88°.

OPS КОМПЮТЪРЕН МОДУЛ

HIKVISION

НОВО

i5, 256 GB SSD,
8 GB RAM

2110030007



i7, 512 GB SSD,
16 GB RAM

2110030008



- » Операционна система: Windows 10.
- » Процесор: Intel® Core, 11-о поколение.
- » Интерфейси: RJ45, 3 x USB 3.0, 3 x USB 2.0, 1 x USB-C, 1 x HDMI, 1 x DP, Bluetooth 4.2

СТИЛУС FIRST, 2 В 1

TnB

НОВО



» Дължина: 12 cm.

2119060011

ПАНЕЛ ЗА ПРЕЗЕНТАЦИИ И КОНФЕРЕНЦИИ

HIKVISION

D5B Series

Отведи екипната работа на ново ниво!

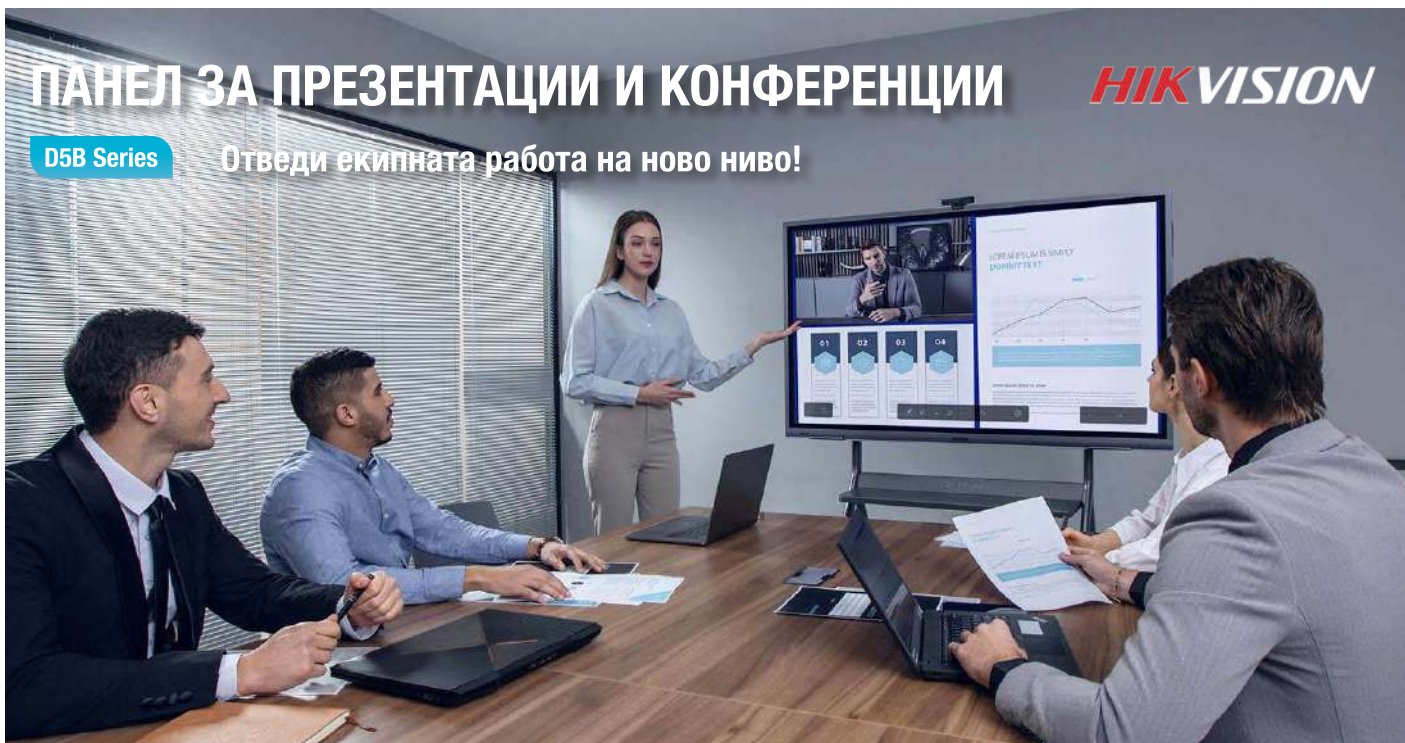



ПРОЕКТОРИ X-SERIES

X1128i, SVGA 800 x 600 dpi
X1228i, XGA 1024 x 768 dpi

2085100145



X1328Wi, WXGA 1280 x 800 dpi

2085100144



» Вхогове: HDMI, Wi-Fi (включен в комплекта Wi-Fi USB мрежов агаптер).

- » Технология: DLP.
- » Яркост: 4800 lm, за X1328Wi: 5000 lm.
- » Живот на лампата: 6000 Hours (Standard), 10 000 Hours (ECO), 15 000 Hours (ExtremeEco).
- » Контраст: 20 000:1.



acer

НОВО

ПРОЕКТОРИ H-SERIES

H6518STi, 1080p 1920 x 1080 dpi

2085100133

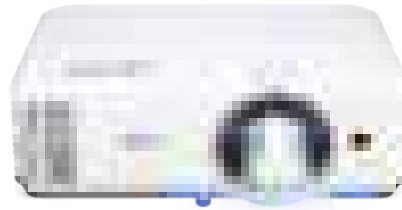

- » Вхогове: HDMI, Wi-Fi (включен в комплекта Wi-Fi USB мрежов агаптер).
- » Контраст: 10 000:1.
- » Включена чанта за пренос.

- » Технология: DLP.
- » Късофокусен: 0.5 (91" @1m).
- » Яркост: 3500 lm.
- » Живот на лампата: 5000 Hours (Standard), 10 000 Hours (ECO), 15 000 Hours (ExtremeEco).



acer

НОВО

ПРОЕКТОР EB-W06



2085100117



- » Технология: 3LCD.
- » Яркост: 3700 lm.
- » Контраст: 16 000:1.
- » Разделителна способност: 1280 x 800 dpi.
- » Поддържан формат: 16:10.
- » Вхогове: 1 x HDMI, 2 x USB.



EPSON®

НОВО

ПРОЕКТОР CO-FH01



2112030011



- » Технология: 3LCD.
- » Яркост: 3000 lm.
- » Контраст: 16 000:1.
- » Разделителна способност: 1920 x 1080 dpi.
- » Поддържан формат: 16:9.
- » Вграден говорител: 5W.
- » Вхогове: 1 x HDMI, USB-A, USB-B.

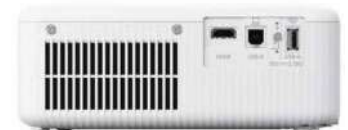

EPSON®

НОВО

СТОЙКА ЗА ПРОЕКТОР ЗА ТАВАН И СЕНА



2085120003



- » Издържа до 20 kg.
- » Оптимизиране на позицията чрез възможност за наклон до 15° и въртене до 8°.
- » Лесен за монтаж вкъщи или в офиса.
- » Доживотна гаранция.



manhattan
Life just got easier™

СТОЙКА ЗА ПРОЕКТОР ЗА ТАВАН



2510130016



- » Издържа до 10 kg.
- » Оптимизиране на изгледа с наклон ±10° и регулиране на въртенето на 360°.
- » Издържлива алуминиева конструкция с удължител и управление на кабела.



manhattan
Life just got easier™



Защо да ламинирате документите си?

Ламинираният документ е по-траен и има качествен, професионален вид. Ламинирането защитава, запазва и подобрява цвета и контраста на печата, като съхранява материали като табели и дисплеи в състояние като нови в продължение на години.

Ламинираният документ изглежда по-добре и издържа по-дълго.

Избор на подходящ ламинатор:

1. Колко често ще се използва ламинаторът?



Рядко използване
Лична и домашна употреба



Умерено използване
Малки и хоум офиси



Често използване
Средни и големи офиси

2. Какъв размер документи искате да ламинирате?



Ламинира A3, A4, A5, A6, снимки и по-малки размери, както и за бързо ламиниране на A4 с торбичките SuperQuick.



Ламинира A4, A5, A6, снимки и по-малки размери.

3. Каква е максималната дебелина на торбичката, която искате да ламинирате?

Колкото повече са микроните, толкова по-дебел е пликът и толкова по-твърд и здрав е крайният резултат. Колкото по-дебели торбички са допустими, толкова по-универсална е машината.



4. Искате ли автоматичното ламиниране Autosense™ и бързото загряване InstaHeat?



Други характеристики:



Механизмът Clear Path и функциите за обръщане/отпускане на торбичките предотвратяват задръстванията при използване на торбички Fellowes.



Уникални здрави системи осигуряват бързо ламиниране и отлични резултати.



Изключва се след периоди на неактивност, намалявайки консумацията на енергия.



Открива потенциални задръствания на хартия и обръща посоката, за да работи продуктивно и без задръствания.

Какво да ламинирам?

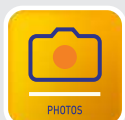

Когато става въпрос за ламиниране, възможностите са безкрайни.

Независимо дали искате да подчертаете цветовете в документите си, да уловите момента с ламиниране на снимки или да съхраните документите – Fellowes може да предостави решението.



ЛАМИНАТОР JUPITER 2

Fellowes

ФОРМАТ
A3



1074180021

- » Брой ролки: 6.
- » Време за загряване: 60 секунди, благодарение на технологията InstaHeat, а хартиен носител с размер A3 може да бъде ламиниран само за 17 секунди.
- » Ламинира с фолио до 250 μm .
- » Автоматично изключване след 30 минути.

ЛАМИНАТОР AMARIS

НОВО **Fellowes**

ФОРМАТ
A3



1074180022

- » Брой ролки: 6.
- » Време за загряване: една минута.
- » Ламинира с фолио до 175 μm .
- » Технологията Clean Alert System позволява постоянни резултати, високо качество и оптимална производителност.

ЛАМИНАТОР SATURN 31

Fellowes

ФОРМАТ
A3



2515400010

ФОРМАТ
A4



2515300005



- » Брой ролки: 2.
- » Време за загряване: 6 минути.
- » Ламинира с фолио до 125 μm .
- » Максимална ширина на ламиниране: 330/220 mm.

ЛАМИНАТОР PIXEL

НОВО **Fellowes**

ФОРМАТ
A3



2106070010

ФОРМАТ
A4



2106070009



- » Изключва се автоматично след 30 минути покой.
- » Ламинира с фолио до 125 μm .
- » Време за загряване: 3 минути.
- » Технологията Heat Guard намалява топлината, излъчвана от ламинатора, като осигурява комфорт, безопасност и икономия на енергия.

ЛАМИНАТОР LUNAR

Fellowes

ФОРМАТ
A3



2515300004

ФОРМАТ
A4



2515400011



- » Брой ролки: 2.
- » Време за загряване: 6 минути.
- » Ламинира с фолио до 125/80 μm .
- » Максимална ширина на ламиниране: 320/230 mm.

ЛАМИНАТОР ARC

Fellowes

ФОРМАТ
A4



1074180011



- » Ламинаторът е изключително лесен за употреба и управление, тъй като е предвиден за домашна употреба.
- » Бързо загряване – само 4 минути след включване.
- » Ламинаторът има функция, която му позволява да се изключи автоматично, след като са изминали 30 минути в покой. Благодарение на тази опция се пести енергия, когато не се използва.
- » Ламинира документи и снимки в 80-микронови джобове.
- » Ламинаторът е в комплект с 10 броя джобчета за ламиниране.



ФОЛИО ЗА ЛАМИНИРАНЕ

Fellowes



A5, 125 µm

1074220028



A6, 75 µm

1074220029



- » Фолио за ламиниране с премиум качество.
- » Идеално за съобщения, снимки, инструкции и документи.
- » Фолиото е с гланцово покритие.
- » 100 броя в опаковка.

ТЕРМОФОЛИО ЗА ЛАМИНИРАНЕ

TOP office



размер	опаковка	дебелина	арт. номер
65 x 95 mm	100 броя	80 µm	2515410007
65 x 95 mm	100 броя	125 µm	2515410027
80 x 111 mm	100 броя	80 µm	2515410035
A6	100 броя	125 µm	2515410020
A5	100 броя	80 µm	2515410021
A3	100 броя	125 µm	2515410023



- » Антистатично фолио за двустранно ламиниране.

ФОЛИО ЗА ЛАМИНИРАНЕ

НОВО



A4, 80 µm

1074220023



A4, 125 µm

1074220024



A3, 80 µm

1074220025



- » Фолиото за ламиниране Арех е достъпният и качествен избор за Вашия ламинатор. Използвайте го, за да защитите своите документи, бележки, плакати и сруци.
- » 100 броя в опаковка.

ГИЛОТИНА FUSION

Fellowes



ФОРМАТ

A4

2515550006



ФОРМАТ

A3

2515550007



- » Металното тяло осигурява здравина и стабилност.
- » Капацитет на рязане: до 10 листа.
- » SafeCut технология за безопасно рязане.

РОЛКОВ НОЖ NEUTRON

Fellowes



ФОРМАТ

A5

2515500014



ФОРМАТ

A4

2515500015



- » Капацитет на рязане: до 10 листа x 80 g/m² наведнъж.
- » Размер на рязане: до 210 x 297 mm (формат A4).

- » Капацитет на рязане: до 5 листа x 80 g/m² наведнъж.
- » Размер на рязане: до 148 x 210 mm (формат A5).
- » SafeCut технология за безопасно рязане.

РОЛКОВ НОЖ NEUTRON PLUS

Fellowes



ФОРМАТ

A4

2515500006



- » Капацитет на рязане: до 10 листа x 80 g/m² наведнъж.
- » Размер на рязане: до 210 x 297 mm (формат A4).
- » С включени 4 ножа за различно рязане.
- » Алюминиева повърхност.
- » SafeCut технология за безопасно рязане.





МАШИНА ЗА ПОДВЪРЗВАНЕ STARLET 2+



2515240026



- » Капацитет на пробиване: до 10 листа.
- » Капацитет на погвързване: до 120 листа.
- » Максимален формат на погвързвания документ: A4.

Fellowes

МАШИНА ЗА ПОДВЪРЗВАНЕ STAR+



2515240025



- » Капацитет на пробиване: до 10 листа.
- » Капацитет на погвързване: до 150 листа.
- » Вградени отделения за корици и остатъчна хартия.
- » Максимален формат на погвързвания документ: A4.

Fellowes

ЕЛЕКТРИЧЕСКА МАШИНА ЗА ПОДВЪРЗВАНЕ GALAXY-E 500



2515240024



- » Капацитет на пробиване: до 25 листа.
- » Капацитет на погвързване: до 500 листа.

Fellowes

РЪЧНА МАШИНА ЗА ПОДВЪРЗВАНЕ GALAXY 500



2515240023



- » Капацитет на пробиване: до 25 листа.
- » Капацитет на погвързване: до 500 листа.

Fellowes

МАШИНА ЗА ПОДВЪРЗВАНЕ PULSAR 300



2515240012



- » Капацитет на пробиване: до 18 листа.
- » Капацитет на погвързване: до 300 листа.

Fellowes

МАШИНА ЗА ПОДВЪРЗВАНЕ РЪЧНА 3 В 1 LYRA



1074120013



- » 3 в 1 функции: погвързване, перфориране, захващане с телбог.
- » Погвързване: до 300 страници.
- » Перфориране: до 30 стр. с 2 или 4 дупки.
- » Лесно захващане с телбог до 30 стр., телчета: 24/6 или 26/6.

Fellowes



СПИРАЛИ ЗА ПОДВЪРЗВАНЕ

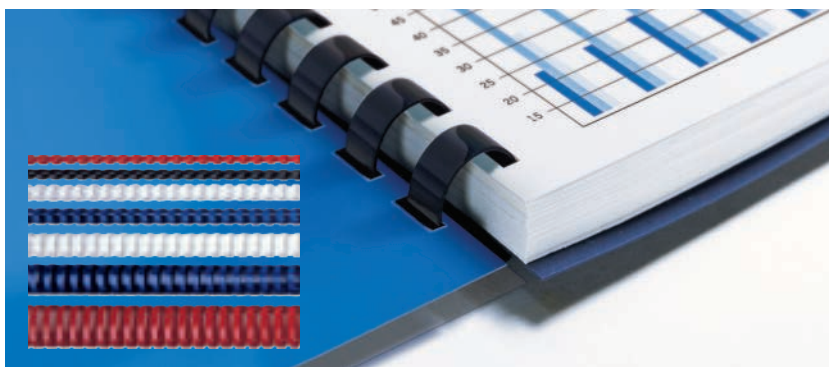

размер	капацитет	арт. номер	●	●	●	○	про- зрачни	опаковка
6 mm	до 25 листа	2515260***	005	-	-	-	-	25 броя
8 mm	до 45 листа	2515260***	-	303	301	304	302	100 броя
10 mm	до 65 листа	2515260***	-	-	055	-	-	25 броя
12 mm	до 95 листа	2515260***	-	-	321	323	-	100 броя
16 mm	до 145 листа	2515260***	-	-	-	100	-	25 броя
16 mm	до 145 листа	2515260***	-	-	-	-	316	100 броя
19 mm	до 185 листа	2515260***	-	-	-	076	-	25 броя
25 mm	до 240 листа	2515260***	-	-	-	311	-	50 броя
28 mm	до 270 листа	2515260***	-	-	-	210	-	50 броя



СПИРАЛИ ЗА ПОДВЪРЗВАНЕ

Fellowes

НОВО

арт. номер	размер	цвет
1074140086	6 mm	●
1074140087	8 mm	●
1074140088	10 mm	●
1074140089	12 mm	●
1074140090	12 mm	○
1074140091	16 mm	●
1074140092	16 mm	○



100 бр.



ШИНИ ЗА ПОДВЪРЗВАНЕ



размер	капацитет	арт. номер	●	●	●	○	опаковка
6 mm	2-25 листа	25153500**	10	20	21	15	10 броя
6 mm	2-25 листа	25153500**	-	12	-	14	100 броя
10 mm	26-50 листа	25153500**	25	35	26	30	10 броя
10 mm	26-50 листа	25153500**	-	-	36	37	100 броя
10 mm	26-50 листа	25152600**	59	-	-	-	100 броя



ПРОЗРАЧНИ КОРИЦИ ЗА ПОДВЪРЗВАНЕ, А4



150 микрона
100 бр.

2515290301



200 микрона
100 бр.

2515290300



- » Гладки и лъскави.
- » Изработени от прозрачен PVC материал.
- » Подходящи за лице при подвързване.



КАРТОНЕНИ КОРИЦИ ЗА ПОДВЪРЗВАНЕ, А4, КОЖЕН ДИЗАЙН



10 бр.

- 2515290010
- 2515290015
- 2515290050



100 бр.

- 2515290302
- 2515290303
- 2515290304
- 2515290305



- » Изработени от картон 210 g/m².
- » Подходящи за гръб при подвързване.



КАРТОНЕНИ КОРИЦИ ЗА ПОДВЪРЗВАНЕ, КОЖЕН ДИЗАЙН



A3, 100 бр.

● 2515290201



A4, 100 бр.

- 1074160014
- 1074160015
- 1074160016



- » Изработени от картон 210 g/m².
- » Подходящи за гръб при подвързване.



PVC КОРИЦИ ЗА ПОДВЪРЗВАНЕ

Fellowes

НОВО

A4, 100 бр.
150 μ

1074160017



A4, 100 бр.
200 μ

1074160018





EOS Line

Пълна гама печати

EOS КРЪГЛИ ПЕЧАТИ

**EOS R17**

арт. номер	размер	цвет
1085100110	Ø17 mm	●
1085100112	Ø17 mm	●
1085100116	Ø17 mm	сух

**EOS R30**

арт. номер	размер	цвет
1085100118	Ø30 mm	●
1085100120	Ø30 mm	●
1085100122	Ø30 mm	●
1085100124	Ø30 mm	сух

**EOS R40**

арт. номер	размер	цвет
1085100126	Ø40 mm	●
1085100128	Ø40 mm	●
1085100130	Ø40 mm	●
1085100132	Ø40 mm	сух

**EOS R50**

арт. номер	размер	цвет
1085260023	Ø50 mm	●

EOS КВАДРАТНИ И ПРАВОЪГЪЛНИ ПЕЧАТИ

**EOS Q30**

арт. номер	размер	цвет
1085120288	30 x 30 mm	●
1085120290	30 x 30 mm	●
1085120294	30 x 30 mm	сух

**EOS PR10**

арт. номер	размер	цвет
1085120212	27 x 12 mm	●
1085120214	27 x 12 mm	●
1085120216	27 x 12 mm	сух

**EOS PR12**

арт. номер	размер	цвет
1085260003	64 x 8 mm	●

**EOS PR20**

арт. номер	размер	цвет
1085120218	38 x 14 mm	●
1085120220	38 x 14 mm	●
1085120222	38 x 14 mm	●
1085120224	38 x 14 mm	сух

**EOS PR25**

арт. номер	размер	цвет
1085120274	76 x 15 mm	●
1085120276	76 x 15 mm	●
1085120278	76 x 15 mm	●
1085120280	76 x 15 mm	сух

**EOS PR30**

арт. номер	размер	цвет
1085120226	51 x 18 mm	●
1085120228	51 x 18 mm	●
1085120230	51 x 18 mm	●
1085120232	51 x 18 mm	сух

**EOS PR35**

арт. номер	размер	цвет
1085120258	51 x 30 mm	●
1085120260	51 x 30 mm	●
1085120262	51 x 30 mm	●
1085120264	51 x 30 mm	сух

**EOS PR40**

арт. номер	размер	цвет
1085120234	59 x 23 mm	●
1085120236	59 x 23 mm	●
1085120238	59 x 23 mm	●
1085120240	59 x 23 mm	сух



EOS ПРАВОЪГЪЛНИ ПЕЧАТИ



EOS PR45

арт. номер	размер	цвет
1085120281	82 x 25 mm	●
1085120282	82 x 25 mm	●
1085120284	82 x 25 mm	●
1085120286	82 x 25 mm	сух

EOS PR50

арт. номер	размер	цвет
1085120242	70 x 30 mm	●
1085120244	70 x 30 mm	●
1085120246	70 x 30 mm	●
1085120248	70 x 30 mm	сух

EOS PR55

арт. номер	размер	цвет
1085120266	63 x 40 mm	●
1085120268	63 x 40 mm	●
1085120272	63 x 40 mm	сух

EOS PR60

арт. номер	размер	цвет
1085120250	76 x 38 mm	●
1085120252	76 x 38 mm	●
1085120254	76 x 38 mm	●
1085120256	76 x 38 mm	сух

EOS X-LARGE ПЕЧАТИ



Proj: _____
F & E: _____
Constr: _____
Law: _____

Appr.3 _____
Appr.4 _____
Appr.5 _____
Appr.6 _____

ALL DIMENSIONS ARE CERTIFIED AS ON ORIGINAL DRAFT REVISIONS MADE ARE RECORDED AND FILED BY THE FOLLOWING

Initials & Date _____ Dept. _____

модел	арт. номер	размер
EOS PR110	1085120296	98 x 47 mm
EOS PR112	1085120297	75 x 50 mm
EOS PR115	1085120298	80 x 60 mm
EOS PR120	1085120299	95 x 70 mm
EOS PR130	1085120300	114 x 89 mm
EOS PR140	1085120295	121 x 89 mm

1085120296

1085120299

Proj: _____
F & E: _____
Constr: _____
Law: _____

Appr.3 _____
Appr.4 _____
Appr.5 _____
Appr.6 _____

1085120298

1085120300

EOS STAMP MOUSE ПЕЧАТИ



модел	арт. номер	размер	цвет
PR20	1085160140	38 x 14 mm	син
PR30	1085160141	51 x 18 mm	сух
R40	1085160142	Ø40 mm	сух



EOS ДЖОБНИ ПЕЧАТИ



модел	арт. номер	размер	цвет
PR20	1085260004	38 x 14 mm	●
PR30	1085260005	51 x 18 mm	●
PR40	1085260006	59 x 23 mm	●





АВТОМАТИЧНИ ПРАВОЪГЪЛНИ ПЕЧАТИ

- » Ергономичен дизайн.
- » С гумени крачета за стабилност при употреба.
- » Голям XXL прозорец за персонализация.
- » Цвят на отпечатъка: син.

COLOP



модел	размери	арт. номер	цвет
Printer 10	10 x 27 mm	1085120012	●
Printer 20	14 x 38 mm	1085120022	●
Printer 30	18 x 47 mm	1085120032	●
Printer 40	23 x 59 mm	1085120042	●
Printer 50	30 x 69 mm	1085120052	●
Printer 60	37 x 76 mm	1085120062	●



САМОНАРЕЖДАЩ СЕ ПЕЧАТ „НАПРАВИ СИ САМ“

COLOP



Комплект 40/2

- » Текст: го 6 реда.
- » 26 символа на 1 ред.
- » Размер на отпечатъка: 59 x 23 mm.

Комплект 30/2

- » Текст: го 5 реда.
- » 21 символа на ред.
- » Размер на отпечатъка: 47 x 18 mm.

«ОФИС ПРЕС» АД
клон София - ЦЕНТЪР
бул. Руски № 56 А партер
тел 02 88 45 34 Fax 02 88 45 55
e-mail: grains@bg.net
mobile 08998 55 33 22

«Сортови семена» ООД
ПАРТ. 5524/11.11.2011 г
Годно до: 02.2015
тел. + 359 2 88 45 34
e-mail: grains@bg.net

модел	цвет	арт. номер
Комплект 20/1, плочки кирилица	●	1085120410
Комплект 20/1, плочки латиница	●	1085120412
Комплект 30/2, плочки кирилица + латиница	●	1085120428
Комплект 40/2, плочки кирилица + латиница	●	1085120444



АВТОМАТИЧНИ КРЪГЛИ ПЕЧАТИ

COLOP



D = 50 mm

D = 40 mm

D = 30 mm

модел	арт. номер	цвет
Printer R 24	1085120072	●
Printer R 30	108510001*	●
Printer R 40	1085100020	●
Printer R 40	1085100024	●
Printer R 50	1085100072	●



- » Най-разпространените кръгли фирмени печати.
- » С кръгло капаче.

* Изберете цвят на маслото и допълнете кода от таблицата.



АВТОМАТИЧНИ ПЕЧАТИ С НЕСТАНДАРТНА ФОРМА

COLOP



Триъгълник, 45 x 45 x 45 mm



Овал, 44 x 28 mm

модел	арт. номер	цвет
Овал 44, 28 x 44 mm	1085140012	●
Овал 55, 35 x 55 mm	1085140022	●
Триъгълник Т45, 45 x 45 x 45 mm	1085140030	●



ДАТНИЦИ

COLOP

GEORGE BARET
EXPORT DEPARTMENT

12 NOV 2018

модел	арт. номер	цвет
Датник Mini-Dater S120 с букви, Височина: 4 mm	1085200020	●
Датник Mini-Dater S120 с цифри, Височина: 4 mm	1085200022	●
Датник Date Stamp S160 с място за клише 25 x 5 mm и букви, Височина: 4 mm	1085200028	●
Датник Date Stamp S160 с място за клише 25 x 5 mm и цифри, Височина: 4 mm	1085200030	●



АВТОМАТИЧЕН НОМЕРАТОР

COLOP



1 2 3 4 5 6
← 20 x 4 mm →



модел	арт. номер	цвет
Mini-Folio S126 с 6 цифри, Височина: 4 mm	1085180040	●

РЪЧНИ НОМЕРАТОРИ

COLOP



модел	арт. номер	цвет
Номератор 04006, с 6 цифри, 4 mm	1085180020	●
Номератор 04008, с 8 цифри, 4 mm	1085180024	●



ДЖОБНИ ПЕЧАТИ

COLOP



модел	арт. номер	цвет
PS R 30, 30 mm	1085160032	●
R 30, 30 mm	1085100054	●
PS R 40, 40 mm	1085160052	●
R 40, 40 mm	1085100062	●



ДЖОБЕН ПЕЧАТ POCKET STAMP PLUS 30



- » Отваряне и затваряне само с една ръка.
- » Модерен и елегантен дизайн.
- » Високо качество на отпечатъка.
- » Възможност за връзка за врат.
- » Лесна и чиста смяна на тампона.
- » Цвет на отпечатъка: син.



COLOP

Анекда
гр. Драгоман
ул. „Христо Ботев“
разрешение 471-НА 96 з.

PR 30 Plus, 18 x 47 mm
Различни цветове
108516013*



* Изберете цвет на корпуса и допълнете кода.



Връзка за PS Plus



1085160139



ТАМПОННО МАСТИЛО, 25 ml

COLOP

Stamp Pad Ink 801
108524004*



- » На водна основа.
- » Безвредно.

* Изберете цвет на мастилото и допълнете кода.



ТАМПОНИ ЗА РЪЧНИ ПЕЧАТИ И НОМЕРАТОРИ

COLOP

Micro 1, 50 x 90 mm
108522005*



* Изберете цвет на мастилото и допълнете кода.



МАСТИЛО ЗА ТАМПОН EOS FLASH INK



COLOP

НОВО

- 1085240060
- 1085240061
- 1085240062
- 1085240063
- 1085240064
- 1085240065
- 1085240168



- » Тампонно мастило на глицеринова основа.
- » Мастило за презареждане на EOS (флаш) печати.
- » Обем: 25 ml.

РЕЗЕРВНИ ТАМПОНИ ЗА АВТОМАТИЧНИ ПЕЧАТИ



COLOP

модел	арт. номер	цвет
Printer 20, 14 x 38 mm	108522012*	●
Printer 30, 18 x 47 mm	108522013*	●
Printer 40, 23 x 59 mm	108522014*	●
Printer 50, 30 x 69 mm	1085220152	●
Printer 60, 37 x 76 mm	108522016*	●
Printer R 24, 24 mm	108522032*	●
Printer R 30, 30 mm	108522033*	●
Printer R 40, 40 mm	108522034*	●
Oval 44, 28/44 mm	1085220414	●
Oval 55, 35/55 mm	1085220422	●
Triangular T45	1085220466	●
Pocket Stamp R30	1085220450	●
Pocket Stamp R40	1085220451	●
Pocket Stamp Plus20	1085220455	●
Pocket Stamp Plus30	1085220456	●

* Изберете цвет на мастилото и допълнете кода от таблицата.

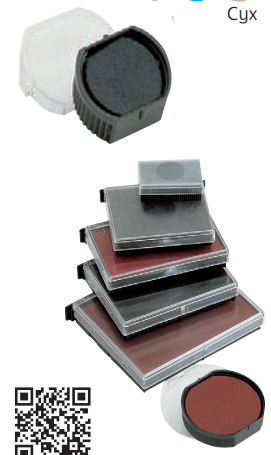

ИЗРАБОТКА НА ПЕЧАТИ

- Експресна изработка/8025200006
- Изработка до 2 часа/8025200007
- Изработка до 24 часа/8025200008
- Изработка до 3 дни/8025200009

За повече информация: тел. 0700 10 700



Вашият печат – ГОТОВ за **5 минути** в магазините на Office 1



До 20 000 отпечатъка.
Чисти и ясни, без
допълнително
намастяване.
Прецизно отпечатване на
логото с фини детайли.

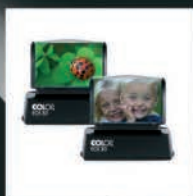

Рамка за Вашите
персонални снимки.



Персонализиран печат
в различни форми:
правоъгълен, кръгъл,
квадратен и в XL размер.

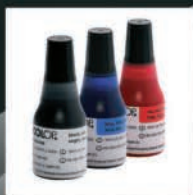

В три различни цвята:
черно, синьо и червено.
С опция за допълнителни
цветове: зелено, лилаво,
златно, оранжево.



Със защитно капаче,
предпазващо от прах и
при транспорт.



Чисто, лесно и бързо
презареждане.





ПЕЧАТИ, СЕРИЯ „ОФИС“

Датник S660, с цифри,
58 x 37 mm



1085200002



SOUTH CENTRAL DESIGN
UNITED FOOD & COMMERCIAL
WORKERS UNIONS AND EMPLOYEES

12 NOV 2018

1 ELDON AHD WELFOME TRUST
3200 EAST H. AVENUE #6
PACIFIC, CA 94128



Inspector R. Cheeked
JOHN STEVEN-S

12 NOV 2318

COLOP KOSTER 10
MELBOURNE, AUSTRALIA

COLOP



PISA TRAVEL AGENCY

10-11-2018 10:15

10-11-2018 10:15

модел	арт. номер	цвет
Датник S360 с цифри и място за клише, 45 x 30 mm	1085200001	●
Печат S600, 58 x 37 mm	1085100016	●



ПЕЧАТИ, СЕРИЯ „ЕКСПЕРТ“



COLOP



модел	арт. номер	цвет
Печат 3700, 79 x 34 mm	1085100017	●
Печат 3900, 106 x 55 mm	1085160098	●
Датник 3360 с цифри и място за клише, 30 x 45 mm	1085200003	●
Печат R 3040 Microban, 40 mm	1085100018	●

ПЕЧАТИ, СЕРИЯ „КЛАСИК“



12 NOV 2018

1 2 3 4 5 6 7 8 9 0

COLOP

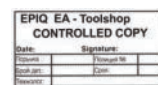

модел	арт. номер	цвет
Печат 2300 Green Line, 45 x 30 mm	1085100019	●
Печат 2600, 37 x 58 mm	1085100021	●
Печат 2800N, 68 x 49 mm	1085100023	●
Печат R 2045 Microban, 45 mm	1085100009	●
Датник 2000/5 с цифри	1085200009	●
Датник 2160 с цифри и място за клише, 41 x 24 mm	1085200004	●
Датник 2360 с цифри и място за клише, 30 x 45 mm	1085200005	●
Номератор 2010 с 10 цифри	1085180032	●



ТАМПОНИ

модел	арт. номер	цвет
Тампон E/2100, 41 x 24 mm	1085220514	Сух
Тампон E/2300, 45 x 30 mm	1085220002	Сух
Тампон E/2600, 58 x 37 mm	1085220518	Сух
Тампон E/2800, 68 x 49 mm	1085220519	Сух
Тампон E/3700, 79 x 34 mm	1085220003	Сух
Тампон E/3900, 106 x 55 mm	1085220004	Сух

COLOP



СУХ РЕЛЕФЕН ПЕЧАТ



НОВО COLOP

модел	арт. номер
Кръгъл, Ø41 mm	1085100152
Кръгъл, Ø51 mm	1085100153
Правоъгълен, 25 x 50 mm	1085100003

- » Сух релефен печат без масло.
- » Сигурна защита против копиране.
- » Подходящ за удостоверения, сертификати, дипломи, сватбени покани, визитки, фирмени бланки.
- » В специална кутия за съхранение.



СТИКЕРИ ЗА СУХ ПЕЧАТ

COLOP



- 7520220017
- 8504090001
- 8504090002

- » Размер: Ø55 mm.
- » 250 бр. в полка.



COLOP E-MARK® НОВА ЕРА ЗА ПЕЧАТИ И МОБИЛНО ПРИНТИРАНЕ

- + „ВКЛЮЧИ И ЗАПОЧНИ“.
- + МНОГОЦВЕТЕН ОТПЕЧАТЪК.
- + ПРОГРАМА ЗА НЕОГРАНИЧЕН БРОЙ ДИЗАЙНИ.
- + ГЕНЕРАТОР НА ДАТА, ЧАС И ЧИСЛА.
- + ГЕНЕРАТОР НА БАРКОД И QR КОД.
- + ПЕРСОНАЛИЗИРАН ДИЗАЙН ЗА ПЕЧАТ.
- + ГОТОВИ ДИЗАЙНИ ЗА ПЕЧАТ.
- + СПЕЦИАЛНИ ХАРАКТЕРИСТИКИ И ФУНКЦИИ.

COLOP®
MARKING SOLUTIONS



Мобилен печат за професионалисти

E-mark е електронно и мобилно маркиращо устройство, което работи на батерии. Чрез него може да се създават, нанасят и променят печати чрез изключително лесно движение. Управлява се чрез приложение на мобилно устройство или компютър, като предлага почти неограничени дизайни, готови шаблони и специални функции. Такива дизайни могат да бъдат снимки или текст за лого на компания, функция за дата и час, генератор за баркод, QR код и много други.

Можете да го използвате върху: хартия, писма, книги, картон или хартиени чанти.

Можете да използвате устройството в комбинация с COLOP e-mark самозалепващи се етикети, за да печатате върху още повече повърхности – стъкло, метал. Това го прави не само идеално офис средство, но и предлага възможности за персонализация.

артикулен номер	описание
2020200004	бял
2020200005	черен



COLOP e-mark®



emark.colop.com



COLOP e-mark защитен калъф

Лекият и компактен калъф предпазва Вашето устройство от надраскване, намокряне и други щети.

артикулен номер	описание
2070210001	черен



COLOP e-mark линия

Практичен аксесоар за точно позициониране на печата. Осигурява прав печат или принтиране по ръбовете на почти всяка повърхност. Съвместима с лентите за принтиране или за китка на COLOP e-mark.

артикулен номер	описание
2020220005	прозрачна



COLOP e-mark касета

Специално адаптирана за e-mark, тази трицветна касета е лесна за смяна, издържа дълго и предлага печат с наситени цветове.

артикулен номер	описание
3015100136	трицветна



COLOP e-mark листове със самозалепващи се етикети

Специално адаптираните листове (A4) със самозалепващи се етикети могат да се маркират с COLOP e-mark печат и да се поставят върху всякакви повърхности, включително метал, стъкло и пластмаса. Размери на етикета: 18 x 48 mm.

артикулен номер	описание
1540100033	10 x A4 (300 етикети)



COLOP e-mark ленти

Памучните ленти са идеално съвместими с печатите COLOP e-mark. За максимална ефективност използвайте с водачите от серията.

артикулен номер	описание
2020220002	15 mm x 25 m
2020220003	25 mm x 25 m



COLOP e-mark комплект водачи за ленти

Водачите са практичен аксесоар за точно позициониране на печата върху лентите и за по-лесна и бърза персонализация. Изгърпайте лентата от водача и плъзнете печата. Перфектно за създаване на декорации и опаковане на подаръци.

артикулен номер	описание
2020220001	15 mm и 25 mm



COLOP e-mark ленти за китка

Идеални са за партита и събития и лесно можете да поставите печат на тях. Направени са от специален материал, който е устойчив на надраскване и напръскване.

артикулен номер	описание
2020220004	лист A4 = 100 ленти





ТАМПОН ЗА ПЕЧАТ №2

Foska®



84x122 mm

- 1085220009
- 1085220011
- 1085220013: сух
- 1085220017

» Тампон за печати в кутия.
 Подходящ за всички марки
 ръчни печати, датници и
 номератори.
 » Омаститен с черен цвят,
 без съдържание на масло.

ТАМПОННО МАСТИЛО ЗА ПЕЧАТИ



Foska®

30 ml

- 1085240003
- 1085240004
- 1085240005



» Подходящо за всички
 видове тампони за печат.
 » Без съдържание на масло.

Office1

30 ml

- 1085240009

ТАМПОННО МАСТИЛО ЗА ПЕЧАТИ

STANGER®

MADE IN GERMANY



25 ml

- 1085240020
- 1085240022

» С тънък връх за
 лесно дозиране.
 » Подходящо за всички
 видове тампони за
 печат.

БАДЖ С ИГЛА И ЩИПКА

Foska®

50 бр.

1076140018



1076140057

» Универсален хоризонтален бадж от прозрачен
 PVC материал.
 » За легитимационни или магнитни карти.
 » Универсално захващане.
 » Размери: 90 x 57 mm.

ВЕРТИКАЛЕН PVC БАДЖ

Office1

50 бр.

1076140003



» Голям вертикален
 бадж, изработен
 от прозрачен и
 висококачествен
 PVC материал.

» Универсално
 захващане.
 » Размери:
 115 x 165 mm.

НАЙ-ЧЕСТО ИЗПОЛЗВАН
РАЗМЕР ЗА СЪБИТИЯ

ХОРИЗОНТАЛЕН PVC БАДЖ

Office1

5 бр.

2515180020



» За легитимационни или магнитни карти.
 » Универсално захващане.
 » Размери: 95 x 82 mm.

ВЕРТИКАЛЕН PVC БАДЖ

Office1

5 бр.

2515180022



» За легитимационни или магнитни карти.
 » Универсално захващане.
 » Размери: 67 x 112 mm.

ХОРИЗОНТАЛЕН PVC БАДЖ

TOP office

5 бр.

2515180030



» За легитимационни или магнитни карти.
 » Универсално захващане.
 » Размери: 110 x 78 mm.

ДВУЛИЦЕВ PVC БАДЖ

Foska®

5 бр.

1076140059



» Хоризонтален двулицев бадж с твърд гръб.
 » Универсално захващане.
 » Размери: 92 x 59 mm.

ДВУЛИЦЕВ PVC БАДЖ

Foska®

5 бр.

1076140058



» Вертикален двулицев
 бадж с твърд гръб.
 » Универсално
 захващане.
 » Размери: 110 x 75 mm.

ДВУЛИЦЕВ PVC БАДЖ С КЛИПС

Foska®

50 бр.

1076140019



» Хоризонтален двулицев бадж с твърд
 гръб за легитимационни или магнитни карти.
 » Универсално захващане с три отвора.
 » Размери: 92 x 59 mm.

ДВУЛИЦЕВ PVC БАДЖ С КЛИПС

Foska®

50 бр.

1076140038



» Вертикален двулицев
 бадж с твърд гръб за
 легитимационни
 или магнитни карти.
 » Универсално захващане
 с три отвора.
 » Размери: 110 x 75 mm.



70%
рециклирана
пластмаса

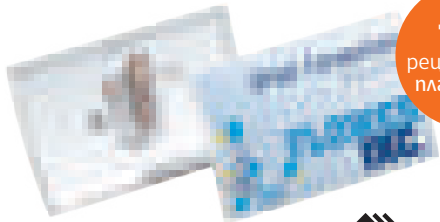

DURABLE

БАДЖ С КОМБИНИРАНО ЗАХВАЩАНЕ

MADE IN GERMANY

- » Баджове за име с щипка и игла за захващане.
- » Смяната на листчетата става лесно чрез механизъм за затваряне.
- » Изработени от 70% рециклиран полипропилен.
- » Удобни за носене и с ясна видимост.

арт. номер	описание
1076140071	40 x 75 mm, 25 бр.
1076140072	54 x 90 mm, 25 бр.



DURABLE

БАДЖ С МАГНИТНО ЗАХВАЩАНЕ

MADE IN GERMANY

- » С магнитно захващане, което не позволява на баджовите да се усукват, изплъзват или разхлабват при носене.
- » Подходящи за използване по време на конференции и големи събития.
- » Изработени от 70% рециклиран полипропилен.

арт. номер	описание
1076140073	40 x 75 mm, 10 бр.
1076140074	54 x 90 mm, 10 бр.

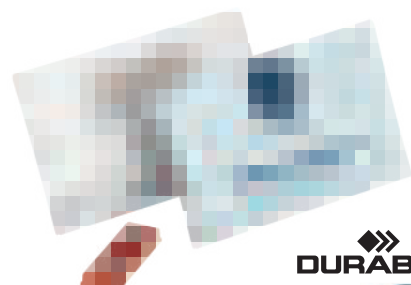

DURABLE

БАДЖ ЗА ИМЕ С МАГНИТНО ЗАХВАЩАНЕ

MADE IN GERMANY

- » С магнитно закрепване, което не позволява на баджовите да се усукват, изплъзват или разхлабват при носене.
- » Подходящи за използване по време на конференции и големи събития.

арт. номер	описание
1076140087	40 x 75 mm, 25 бр.
1076140088	54 x 90 mm, 25 бр.



DURABLE

НОВО



ДЪРЖАЧ ЗА КАРТА С КЛИПС



1076140081

MADE IN GERMANY

- » Държач за лична карта или пропуск за допълнителна сигурност.
- » С въртящ се клипс за закрепване.
- » Комбинира се с верижка, текстилна кашка или шнур за баджове.
- » Може да се използва вертикално или хоризонтално.
- » Размери: 54 x 87 mm.
- » Опаковка: 10 бр.

DURABLE

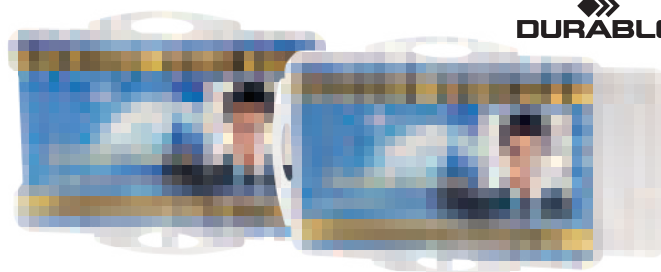

ДЪРЖАЧ НА ДОКУМЕНТИ ЗА САМОЛИЧНОСТ

MADE IN GERMANY

- » Държач за една или две лични карти или пропуска за сигурност.
- » Комбинира се с шнур за баджове или текстилна кашка.
- » Може да се използва вертикално или хоризонтално.

» Размери: 54 x 87 mm.

арт. номер	описание
1076140089	за 1 документ, 10 бр.
1076140090	за 2 документа, 10 бр.



ДЪРЖАЧ ЗА КАРТА С КЛИПС



1076140077

MADE IN GERMANY

DURABLE

НОВО



- » Държач за лична карта или пропуск за допълнителна сигурност.
- » Изработен от кристално прозрачен материал за оптимална четливост и лесно сканиране на баркодове.
- » С отвор за лесно изваждане на картата.
- » С въртящ се клипс за закрепване.
- » Комбинира се с верижка, текстилна кашка или шнур за баджове.
- » Може да се използва вертикално или хоризонтално.
- » Размери: 54 x 87 mm.
- » Опаковка: 10 бр.

MADE IN GERMANY

DURABLE

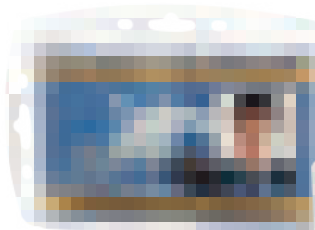

ЗАТВОРЕН ДЪРЖАЧ ЗА КАРТИ

- » Държач на документи за до две карти или пропуска за допълнителна сигурност.
- » Изработен от кристално прозрачен материал с отвор за лесно изваждане на картата.
- » Комбинира се с шнур за баджове или текстилна кашка.
- » Може да се използва вертикално или хоризонтално.

» Размери: 54 x 87 mm.

арт. номер	описание
1076140075	за 1 документ, 10 бр.
1076140076	за 2 документа, 10 бр.





Тъмносиб



1076140091

РОЛЕТНИ ДЪРЖАЧИ ЗА БАДЖОВЕ С КОПЧЕ

- » Държачи с кашка и копче за захващане на баджове с имена, документи и гр.
- » С механизъм за захващане с метална щипка на гърба.
- » Дължина: 80 см.
- » Опаковка: 10 бр.

Черен



1076140080

РОЛЕТНИ ДЪРЖАЧИ ЗА БАДЖОВЕ С КОПЧЕ + КЛЮЧОДЪРЖАТЕЛ

- » За тежки държачи за карти и ключове.
- » Магнитът поддържа държача за баджове прилежно навит го 300 g.
- » Устойчив на скъсване, за баджове с дължина до 60 см.

Сребрист



1076140070

РОЛЕТНИ ДЪРЖАЧИ ЗА БАДЖОВЕ CHROME С КОПЧЕ

- » Изработени от хромиран метал за закрепване на баджове с имена, документи и гр.
- » Размер: 40 mm.
- » Дължина на държача за баджове: 80 см.
- » Опаковка: 10 бр.

РОЛЕТНИ ДЪРЖАЧИ ЗА БАДЖОВЕ STYLE

- » Държач за баджове с овална форма и кашка със закопчалка за закрепване на баджове с имена, документи и гр.
- » С механизъм за закрепване с метална щипка.
- » Дължина: 80 см.



арт. номер	описание
1076140084	с кашка с копче - черно, 10 бр.
1076140083	с кашка с копче - тъмносино, 10 бр.
1076140086	с кука за закачане, черно
1076140085	с кука за закачане, тъмносино



НОВО

DURABLE

ЛЕНТИ ЗА БАДЖОВЕ 20 С КАРАБИНЕР

- » Ленти със сигурно затваряне, които се отварят при прекалено силно издърпване.
- » За баджове или идентификатори с изрязан клипс или тип ключодържател.
- » Размер: 44 x 2 см.



арт. номер	описание
1076160036	черно, 10 бр.
1076160035	тъмносино, 10 бр.

ЛЕНТА ЗА БАДЖОВЕ 10 С РОЛЕТНИ ДЪРЖАЧИ ЗА БАДЖОВЕ И КУКА



Черна



1076160034

- » Ленти с държачи за баджове и сигурно затваряне, отварят се при много силно издърпване.
- » Ленти за баджове с кука за закачане и държачи за документи.
- » Дължина на държача за баджове: 80 см.
- » Опаковка: 10 бр.
- » Размери: 44 x 1 см.

ЗАТВОРЕНИ БАДЖОВЕ С РОЛЕТНИ ДЪРЖАЧИ ЗА БАДЖ

НОВО

- » Държачи със затворен дизайн за една или две лични карти или пропуски за сигурност.
- » Изработени от кристално прозрачен материал за оптимална четливост и лесно сканиране на баркодове.
- » С отвор за лесно изваждане на картата.
- » Лента за баджове с метална щипка на гърба и кашка с копче.
- » Държачът за карти може да се използва както вертикално, така и хоризонтално.
- » Дължина на държача за баджове: 80 см.
- » Вътрешни размери: 54 x 87 mm.



DURABLE



арт. номер	описание
1076140078	за един документ, 10 бр.
1076140079	за два документа, 10 бр.

ЗАТВОРЕНИ БАДЖОВЕ С ЛЕНТИ ЗА РЪКА



1076140082

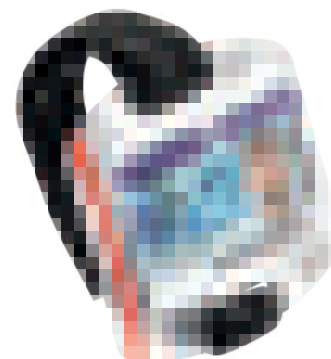

DURABLE

НОВО

- » Прикрепят се към ръката за оптимална видимост, особено при дейност с машини, производствени линии и т.н., където обикновените текстилни ремъци могат лесно да се хванат или да се заклеят.
- » UV стабилизирани и водоустойчиви.
- » Издържат на температури до -20°C.
- » Подходящи за употреба както на закрито, така и на открито, например за служители на летища или в складове.
- » Лента за закрепване към ръката, регулируема за диаметър 7-18 см.
- » Размери: 87 x 54 mm.
- » Опаковка: 10 бр.



БАДЖ С ИГЛА И ЩИПКА



Прозрачен
1076140040



» Баджът е изработен от акрил с отлична прозрачност, разполага с игла и щипка за закрепване. За да замените хартията, може да натиснете малкия отвор на гърба с помощта на химикалка.

» Размери: Ø55 mm.

БАДЖ С ИГЛА И ЩИПКА



Прозрачен
1076140039



» Баджът е изработен от акрил с отлична прозрачност.

» Размери: 65 x 32 mm.

ДВУЛИЦЕВ БАДЖ С ЛЕНТА



Хоризонтален
85 x 54 mm



- 1076140042
- 1076140043
- 1076140044

Вертикален
54 x 85 mm



- 1076140045
- 1076140046
- 1076140047



КРИСТАЛЕН БАДЖ, АКРИЛЕН



Вертикален
54 x 85 mm

1076140049



Хоризонтален
85 x 54 mm

1076140048



» Бадж, изработен от акрил с висока прозрачност и висока устойчивост против износване. Побира повече от една карта.

ВОДОУСТОЙЧИВ БАДЖ



Хоризонтален
95 x 58 mm

1076140050



Вертикален
62 x 91 mm

1076140051



» Изработен основно от акрилен материал. Баджът е с висока прозрачност, устойчив на износване, прахо- и водоустойчив, със затворена структура.

» Отваря се чрез натискане на задния капак.

STAFF БАДЖ



Вертикален
54 x 85 mm

1076140052



Хоризонтален
85 x 54 mm

1076140056



» Прозрачен.

» Може да поставите повече от една карта.

» Изработен от твърд PP материал.

ID БАДЖ, ХОРИЗОНТАЛЕН И ВЕРТИКАЛЕН



Прозрачен
1076140053



» Баджът може да е вертикален (54 x 85 mm) или хоризонтален (85 x 54 mm).

» Събира повече от една карта.

» Изработен от екологичен PP материал.

SOFT БАДЖ ЗА 2 КАРТИ



Хоризонтален
105 x 74 mm

1076140054

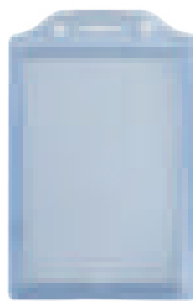

Вертикален
74 x 105 mm

1076140055



» Мек PVC материал.

» Баджът е с 2 джоба и разделител.

ЕДНОЛИЦЕВ БАДЖ, С ОТДЕЛЕНИЕ ЗА КАРТА



Хоризонтален
85 x 55 mm

1076140068



НОВО

Вертикален
55 x 85 mm

1076140069



» Материал: екокожа.



ХОРИЗОНТАЛЕН БАДЖ ОТ ЛАЗЕРЕН АКРИЛ, С МАГНИТ



Сребрист
1076140041



» Подходящ за лазерно гравирание и директен печат.
» Размери: 70 x 34 mm.

БАДЖ С ИГЛА BINDEL

- 1076140030
- 1076140031
- 1076140032



» Размер: 70 x 25 x 4 mm.

ЛЕНТА ЗА БАДЖ С МЕТАЛЕН КАРАБИНЕР ПЕСК

НОВО

- 6115260030
- 6115260031
- 6115260032
- 6115260033
- 6115260034
- 6115260036
- 6115260037



» Лента за бадж с метален карабинер.
» Материал: полиестер.
» Размери: 20 x 500 mm.



ЛЕНТА ЗА БАДЖ SAFETY LOCK LANY

НОВО

- 6115260038
- 6115260039
- 6115260040
- 6115260041
- 6115260042
- 6115260043
- 6115260044



» Лента за бадж с метална кука и подвижна катарам.
» Ширина: 20 mm.
» Размери: 20 x 560 mm.



ЛЕНТА ЗА БАДЖ KUNEL

НОВО

- 6115260046
- 6115260047
- 6115260048
- 6115260049
- 6115260050
- 6115260051



» Материал: полиестер.
» Размери: 20 x 550 mm.



ЛЕНТА ЗА ТЕЛЕФОН V6



● 6080120460



» Лента за GSM V6 в жълт цвят.
» Подходяща за надписване (ситопечат).
» Размери: 20 x 530 mm.
» Лого: 16 x 280 mm.

МУЛТИФУНКЦИОНАЛЕН АКСЕСОАР ЗА НОСЕНЕ НА ВРАТ

НОВО

- 6080120493
- 6080120494



» Джобове от двете страни.
» Регулиране на отвора.
» Размери: 125 x 190 mm.



- 6080120491
- 6080120492

» Джобове от двете страни.
» Регулиране на отвора.
» Размери: 100 x 150 mm.





ЛЕНТА ЗА БАДЖ, ТЕКСТИЛНА С КЛИПС

Office 1

5 бр.

- 2515200010
- 2515200012
- 2515200014



» Захваща баджа с метална щипка.

ЛЕНТА ЗА БАДЖ, ТЕКСТИЛНА С КЛИПС

Foska®

100 бр.

- 1076140020
- 1076140021
- 1076140035



- » Текстилна лента за баджове с метална щипка тип „крокодилче“.
- » Подходяща за носене през врат.
- » Подходяща за всички модели баджове с отвор за клипс.
- » Дължина: 95 см.



ПЛАСТМАСОВ КЛИПС ЗА БАДЖОВЕ

Foska®

5 бр.

2515180100



- » Захваща баджа с копче.
- » С въртяща се щипка за универсално прикрепване.

КЛИПС ЗА БАДЖОВЕ

Foska®

100 бр.

1076140022



- » Въртящ се клипс за бадж.
- » Лесно прикрепване към дрехите с метална щипка.
- » Захваща баджа с пластмасово копче тук-так.
- » Подходящ за всички модели баджове с отвор за клипс.

РОЛЕТКА ЗА БАДЖ YO-YO Ø32 mm

- » Лесно прикрепване към дрехи с помощта на метална щипка.
- » Захваща баджа с пластмасово копче тук-так.

- » Подходяща за всички модели баджове с отвор за клипс.
- » Възможност за брандиране.

Office 1

Кръгла

5 бр.

- 1076140008
- 1076140009
- 1076140010
- 1076140011

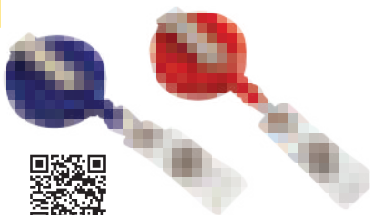

Office 1

Квадратна

5 бр.

- 1076140016



Foska®

Кръгла

100 бр.

- 1076140023
- 1076140024
- 1076140025
- 1076140026



Квадратна

50 бр.

- 6080122086
- 6080122085



РОЛЕТКА ЗА БАДЖ YO-YO, COOL КРЪГЛА, С КАРАБИНЕР ХООКУ



1076140034



- » Размери: 50 x 35 x 1 mm.
- » Материал: пластмаса и метал.



МАГНИТЕН ДЖОБ ЗА ЛИСТ

формат/цвят	арт. номер
A4, син	1070160043
A4, червен	1070160045
A4, зелен	1070160046
A4, жълт	1070160047

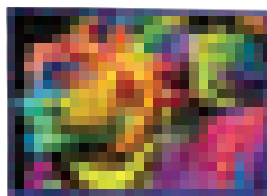

формат/цвят	арт. номер
A3, син	1070160041
A5, син	1070160048
A6, син	1070160049
A7, син	1070160051

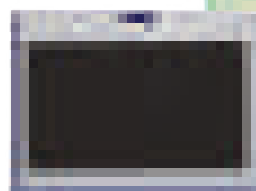
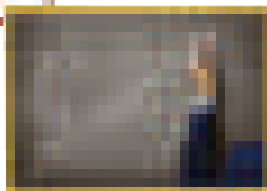

ИНФОРМАЦИОННА ТАБЕЛА, A4



Хоризонтална
1076120007



Вертикална
1076120008

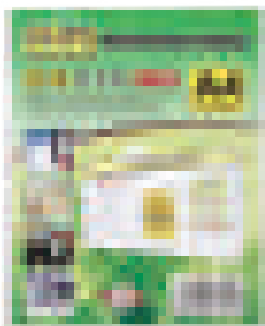

» Дизайнът позволява лесна подмяна на хартията от горната страна на табелата.

ТАБЕЛА ЗА БЮРО



Размер 90 x 55 mm
1076120009



Размер 100 x 80 mm
1076120010



Размер 210 x 75 mm
1076120011



СТЕННА ПОСТАВКА ЗА БРОШУРИ И КАТАЛОЗИ



размер/формат	арт. номер
99 x 210 mm	1076100101
A5 (148 x 210 mm)	1076100102
A4 (210 x 297 mm)	1076100103



ПОСТАВКА ЗА БРОШУРИ



- » Практично решение за поставяне на рекламни материали, брошури, флаери, диглани и др.
- » Широко приложение в чакални, фойета, рецепции, конферентни зали и други.
- » Материал: издръжлив полистирен с дебелина около 4 mm.
- » С отвори за закрепване към стената чрез винтове.

размер/формат	арт. номер
99 x 210 mm	1076100104
99 x 210 mm, с 3 позиции	1076100105
A5 (148 x 210 mm)	1076100106
A5 (148 x 210 mm), с 3 позиции	1076100107



размер/формат	арт. номер
A4 (210 x 297 mm)	1076100108
A4 (210 x 297 mm), с 3 позиции	1076100109
A4 (210 x 297 mm), с 4 позиции	1076100110





ИНФОРМАЦИОННА ПОСТАВКА С ПРОМЕНЛИВ НАКЛОН



размер/формат	арт. номер
A4, хоризонтална	1076100075
A4, вертикална	1076100076
A5, вертикална	1076100077

размер/формат	арт. номер
A6, вертикална	1076100078
A7, вертикална	1076100079
A8, вертикална	1076100080



ИНФОРМАЦИОННА ПОСТАВКА, L-ОБРАЗНА



размер/формат	арт. номер
A4, хоризонтална	1076100081
A5, хоризонтална	1076100082
A4, вертикална	1076100083
A5, вертикална	1076100084
A6, вертикална	1076100085



- » Две страни за показване на съдържанието.
- » Лесно заменяне на хартията чрез горния отвор.
- » Подходяща за хотели, офиси, училища, болници, супермаркети, банки, изложби, партита и други.

ИНФОРМАЦИОННА ПОСТАВКА, T-ОБРАЗНА

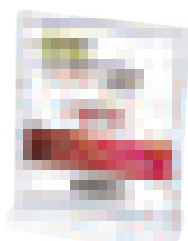
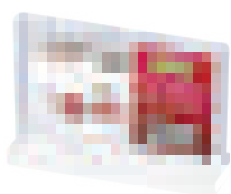

- » Две страни за показване на съдържанието.
- » Лесно заменяне на хартията, благодарение на горния отвор.

Хоризонтална

размер/формат	арт. номер
90 x 55 mm	1076100086
A7 (74 x 105 mm)	1076100087
A6 (105 x 148 mm)	1076100088
A5 (148 x 210 mm)	1076100089
A4 (210 x 297 mm)	1076100090



Вертикална

размер/формат	арт. номер
90 x 55 mm	1076100091
A7 (74 x 105 mm)	1076100092
A6 (105 x 148 mm)	1076100093
A5 (148 x 210 mm)	1076100094
A4 (210 x 297 mm)	1076100095
105 x 210 mm	1076100096



ИНФОРМАЦИОННА ПОСТАВКА

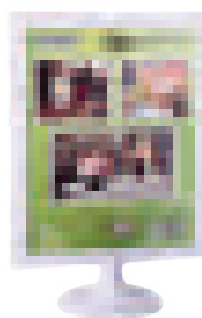

размер/формат	арт. номер
A4, хоризонтална, бяла	1076100097
A4, вертикална, бяла	1076100098
A4, хоризонтална, черна	1076100099
A4, вертикална, черна	1076100100



- » Постапката е подходяща за употреба както като рекламно средство за показване на важна информация, така и като фоторамка. Тя е с двустранен дисплей и с възможност за лесна замяна на хартията или снимката отгоре. Изработена е от здрав ABS материал, който ѝ придава издръжливост.

ИНФОРМАЦИОННА ПОСТАВКА С МЯСТО ЗА ВИЗИТКА



100 x 200 mm
1076100072



- » Прозрачен полистирен.
- » С възможност за поставяне на визитни картички и химикалка.
- » Подходяща за фойета, чакални, офиси, рецепции и други.

РОТАЦИОНЕН ДИСПЛЕЙ С 3 ПОЗИЦИИ



A4, черен
1076100073



A5, черен
1076100074

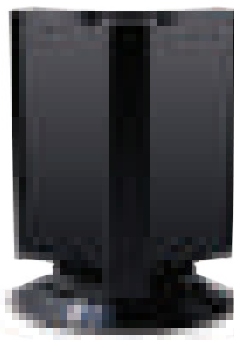

- » Стабилната основа позволява въртене на дисплея на 360°.
- » Страните са с крива форма, за да оптимизират пространството.

ПОСТАВКА ЗА МЕНЮ С РИНГОВЕ



Хоризонтална
1076100071



Вертикална
1076100070



- » Бърза и лесна подмяна на листовите.
- » 6 броя PVC гъбове.
- » Водоустойчива, предпазва от петна.





СНАП РАМКА

арт. номер	описание
6140100005	A5, 148 x 210 mm
6140100006	A4, 210 x 297 mm
6140100007	A3, 297 x 420 mm
6140100008	A2, 420 x 594 mm
6140100009	A1, 594 x 841 mm
6140100010	A0, 841 x 1189 mm
6140100011	B2, 500 x 707 mm
6140100012	B1, 707 x 1000 mm
6140100013	B3, 353 x 500 mm



- » Системата Express clip позволява поставяне и/или подмяна на изображението в рамките на няколко секунди.
- » Системата позволява бърза и лесна смяна на плакатите, без да е необходимо да се сваля от стената.
- » Дебелото покритие е оборудвано с UV-филтър, който предпазва изображението от слънчева светлина и цветовете от избледняване.
- » Рамката е изработена от 25 mm анодизиран алуминиев профил.
- » Комплектът включва: скоба, опакована в индивидуална картонена кутия и комплект дюбели и монтажни винтове.



ДВУСТРАННА СНАП РАМКА

арт. номер	описание
6140100037	B2, 500 x 707 mm
6140100038	B1, 707 x 1000 mm



- » Рамка от тип Premium за двустранно представяне на изображенията.
- » Системата clip-slip осигурява бърза и безпроблемна подмяна на плаката, която отнема няколко секунди.
- » Здравото стоманено въже гарантира безопасно и стабилно окачване на рамката.
- » Комплектът включва: стоманено въже 150 cm, скоби за монтаж на рамката на тавана.



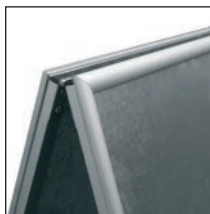

ДВУСТРАНЕН А-СТОПЕР AURORA

арт. номер	описание
6140100019	A2, 420 x 594 mm
6140100020	A1, 594 x 841 mm
6140100021	B2, 500 x 707 mm
6140100022	B1, 707 x 1000 mm



- » Гърбът е изработен от поцинкована стоманена ламарина. Благодарение на това, табелата може да се използва на открито, но при ограничени ветрови условия.
- » Системата с щракаща рамка позволява поставянето на плакат вътре само за само няколко секунди.
- » Дебелото покритие на рамката е оборудвано с UV филтър, който предпазва изображението от слънчева светлина и избледняващи цветове.
- » Снап рамката на табелата е от анодизиран алуминиев профил с гебелина 25 mm.

ДВУСТРАНЕН ВЪНШЕН СТОПЕР SPIDER

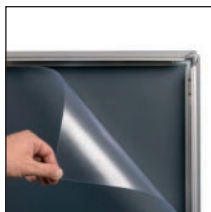

арт. номер	описание
6140100023	A1 (594 x 841 mm)



- » Основата се състои от широко разположени крака, гарантиращи стабилността на системата.
- » Поставяне и смяна на плакат в рамките на няколко секунди.
- » Дебелото покритие на рамката е с UV филтър, който предпазва изображението от слънчева светлина и избледняващи цветове.
- » Снап рамката е изработена от 32 mm анодизиран алуминиев профил.



X-БАНЕР СТАНДАРТ

арт. номер	описание
8502130003	X-банер, 80 x 180 cm
8025740001	Печат винил банер гранд, 400 g/m ² , 0.8/1.8 m



- » Модел Standard е изработен изцяло от метал, прахово боядисан в черен цвят.
- » Гъвките рамена са изработени от фибростъкло.
- » Поради своята опростеност, сглобяването и разглобяването отнемат само няколко секунди.
- » Този комплект включва система X-Banner Standard и чанта за носене.





РОЛ БАНЕР STRONG

арт. номер	описание
6140100016	Рол банер, 85 x 200 cm
8025740008	Печат Display Film, 85 x 200 cm
6140100017	Рол банер, 100 x 200 cm
8025740009	Печат Display Film, 100 x 200 cm



Препоръчителен материал за постер:

- » Винил
- » Display Film

Предимства на Display Film:

- » по-лек материал
- » по-лесно навиване и развиване
- » по-дълъг живот на стойката

- » Рол банерът е удобен и практичен за транспортиране и съхранение.
- » По-добрият механизъм за навиване, подсилената касета и стабилизиращата система STRONG GRIP гарантират дълъг живот на този банер.
- » Моделът се доставя с двойно подплатена чанта Premium.

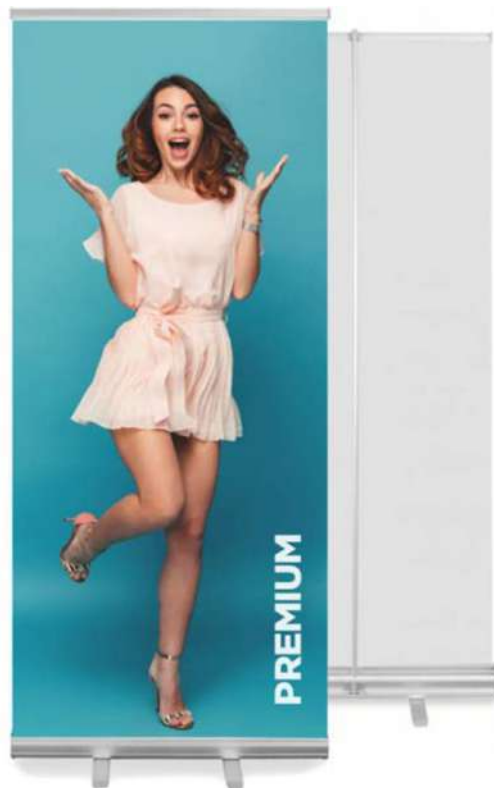

ДВУСТРАННА ИНФОРМАЦИОННА СТОЙКА ХРОМА



6140100039



- » Смяна на изображенията чрез плъзгащ се панел.
- » Размер на визията: А1.
- » Материал: алуминий.
- » Размери: 159.5 x 67 cm.

ДЪРВЕН ДВУСТРАНЕН СТОПЕР С ЧЕРНА ДЪСКА



5040140024



- » Повърхността за писане е направена от дъска за писане с тебешир.
- » Рамката е с кафяв цвят.
- » Широчина на профила на рамката: 3.5 cm.
- » Тегло: 4 kg.
- » Размери: 60 x 100 cm.



ИНФОРМАЦИОННА ПОСТАВКА CRYSTAL



» Двустранната дебела акрилна стойка за дисплеи е идеална за поставяне на маса/плот в различни обществени пространства.

описание	арт. номер
Размер А7 (височина: 10.5 см, широчина: 7.5 см, размер на основата: 7.5 x 4.5 см)	1076100121
Размер А6 (височина: 15.2 см, широчина: 10.5 см, размер на основата: 10.5 x 5 см)	1076100122
Размер А5 (височина: 21.8 см, широчина: 15 см, размер на основата: 6 x 15 см)	1076100123
Размер А4 (височина: 29.5 см, широчина: 21 см, размер на основата: 21 x 7 см)	1076100124



ИНФОРМАЦИОННА ПОСТАВКА PLATINUM



описание	арт. номер
Размер А5 (височина: 23.5 см, широчина: 15 см, диаметър на основата: 0.25 см)	1076100119
Размер А4 (височина: 32.5 см, широчина: 21 см, диаметър на основата: 0.25 см)	1076100120



МАГНИТНА РАМКА



арт. номер	описание
1076100136	A3 (297 x 420 mm), сребро
1076100137	A4 (210 x 297 mm), сребро
1076100138	A5 (148 x 210 mm), сребро
1076100139	A3 (297 x 420 mm), черно
1076100140	A4 (210 x 297 mm), черно



ИНФО-ДИСПЛЕЙ STANDARD



арт. номер	описание
1076100125	Размер А3 (височина: 116 см, размери на основата: 24 x 33 см)
1076100126	Размер А4 (височина: 116 см, размери на основата: 24 x 33 см)

ИНФОРМАЦИОННА СИСТЕМА, 10 ДЖОБА

Формат А4
1076120029



» Възможност за монтаж и на стена.



DURABLE

НОВО

ТАБЕЛА ЗА ВРАТА INFO SIGN

Стилна гама от табели за врати и стени с оребрен алуминиев гръб, матова акрилна предна част и стилни капачки за закрепване.

№	арт. номер	размери
1.	1076120039	149 x 52.5 mm
2.	1076120036	149 x 105.5 mm
3.	1076120038	210 x 148.5 mm
4.	1076120037	149 x 148.5 mm
5.	1076120040	210 x 297 mm (A4)



ТАБЕЛИ ЗА ВРАТА CLICK SIGN

- » Табели за врата със заоблени ръбове, които съчетават модерен дизайн с функционалност.
- » Лесна смяна на етикетите чрез прозрачния преген панел.
- » Идеални за използване в среди, където информацията трябва да се сменя често, като хотели и конферентни центрове.
- » Етикетите могат да се закрепват надеждно чрез завинтване или залепване.



№	арт. номер	размери
1.	1076120035	149 x 52.5 mm
2.	1076120031	149 x 105.5 mm
3.	1076120032	149 x 148.5 mm
4.	1076120034	210 x 148.5 mm (A5)
5.	1076120033	210 x 297 mm (A4)



СВОБОДНОСТОЯЩИ СТОЙКИ ЗА ПОД

- » Свободностоящи стойки с две лица.
- » Подходящи както за показване на информация, така и за използване като система за ориентиране и насочване.
- » Информацията може лесно да се сменя, благодарение на двете магнитни информационни рамки DURAFRAMEB® MAGNETIC, които са прикрепени към металните плочи.
- » Лесно завъртане от вертикален в хоризонтален формат.

№	арт. номер	размери
1.	1076100177	A4
2.	1076100176	A3



ПИКТОГРАМИ

- » Изработени от висококачествена матирана неръждаема стомана.
- » Устойчиви на надраскване.
- » Може да се закрепват към различни повърхности с помощта на самозалепващата се подложка на гръба.



№	арт. номер	описание
1.	1545140008	Дамска тоалетна, Ø83 mm
2.	1545140010	Мъжка тоалетна, Ø83 mm
3.	1545140013	Дамска/мъжка тоалетна, Ø83 mm
4.	1545140012	Тоалетна за инвалиди, Ø83 mm
5.	1545140011	Пушенето е забранено, Ø83 mm
6.	1545140014	Тоалетна, Ø83 mm
7.	1545140007	Push (Бутни), Ø65 mm
8.	1545140009	Pull (Дръпни), Ø65 mm





DURABLE

НОВО

Представете всяка информация професионално!

DURAFRAME®

Информационна рамка

РАМКА DURAFRAME®

самозалепаща се

- » Самозалепаща се информационна рамка с две лица.
- » Представя информацията по професионален начин.
- » Бързо поставяне и подмяна на документи чрез магнитната рамка.
- » Може да се закрепва и премахва лесно от гладки повърхности без необходимост от инструменти.
- » За представяне на документи във формат А4 (планове на помещения, информация за ориентация и оферти).
- » Подходяща както за вертикално, така и за хоризонтално поставяне.

арт. номер	описание
1076100167	А4, черна, 1 бр. в опаковка
1076100166	А4, сребриста, 1 бр. в опаковка
1076100165	А3, черна, 1 бр. в опаковка
1076100164	А3, сребриста, 1 бр. в опаковка

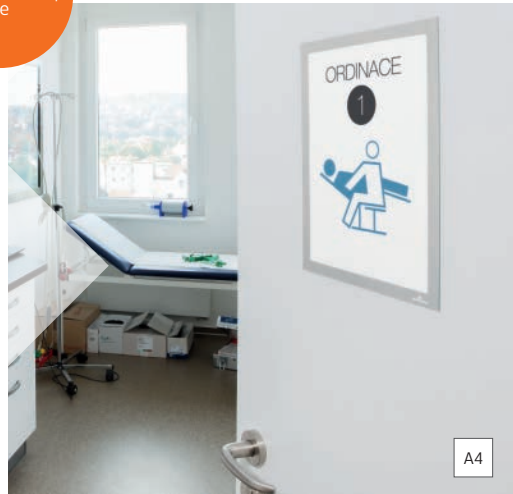

A4



A3

РАМКА ЗА БЕЛЕЖКИ DURAFRAME®

самозалепаща се

- » Представя информацията по професионален начин.
- » Бързо поставяне и подмяна на документи чрез магнитна рамка.
- » Може да се закрепва и премахва лесно от гладки повърхности без необходимост от инструменти.
- » За представяне на графици, формуляри за регистрация на събития или за събиране и документиране на информация, работни процедури и услуги.
- » Предоставя възможност да се пише директно върху документи с формат А4, без да се свалят от рамката.
- » Побира до 5 листа 80 г/м².
- » Разполага с гържач за химикалки.
- » С две лица.
- » Подходяща както за вертикално, така и за хоризонтално поставяне.

арт. номер	описание
1076100160	А4, черна, 1 бр. в опаковка
1076100159	А4, сребриста, 1 бр. в опаковка



A4



A4

РАМКА ЗА ТАБЕЛИ ЗА БЕЗОПАСНОСТ DURAFRAME®

НОВО

- » Представя информацията по професионален начин.
- » Бързо поставяне и подмяна на документи чрез магнитната рамка.
- » Може да се закрепва и премахва лесно от гладки повърхности без необходимост от инструменти.
- » Подходяща за представяне на инструкции за безопасност и предупредителни знаци във формат А4 - зелено/бяло: първа помощ; карти на евакуационните пътища; червено/бяло: планове за противопожарна защита; жълто/черно: безопасност на труда.
- » Цветовете на рамката са в съответствие с ISO 3864-4.
- » С две лица.
- » Подходяща както за вертикално, така и за хоризонтално поставяне.



арт. номер	описание
1076100161	A4, жълто и черно
1076100162	A4, зелено и бяло
1076100163	A4, червено и бяло



A4

МАГНИТНА РАМКА DURAFRAME®

- » Магнитна информационна рамка за документи във формат А4.
- » Представя информацията по професионален начин.
- » Бързо поставяне и смяна на документите чрез магнитната рамка.
- » Може да се закрепва и премахва лесно от гладки повърхности без необходимост от инструменти.
- » За представяне на документи във формат А4 като машинна документация, оперативни данни и информация за персонала.
- » Подходяща както за вертикално, така и за хоризонтално поставяне.

арт. номер	описание
1076100158	A4, черна
1076100157	A4, сребриста



магнитна

ВОДОУСТОЙЧИВИ ДЖОБОВЕ

- » Идеални за представяне на информация на открито или във влажна среда на закрито, където документите влизат в контакт с вода.
- » Джобът предлага много добра защита за таблата благодарение на водоустойчивото уплътнение под налягане (степен на защита IPX 5).
- » Прозрачно антирефлексно фолио, устойчиво на UV лъчи, атмосферни влияния и надраскване.
- » Три варианта за монтаж на различни повърхности.
- » Монтира се чрез издърпващи се ленти; подвижни стикери или 2 магнитни ленти.
- » Подходящи както за вертикално, така и за хоризонтално поставяне.
- » Пакетът съдържа 5 броя.

арт. номер	описание
1070160108	A4, самозалепващи
1070160107	A3, самозалепващи
1070160106	A4, магнитни
1070160105	A3, магнитни
1070160104	A4, с кабелни връзки
1070160103	A3, с кабелни връзки





DURABLE

НОВО

MADE IN GERMANY



1076120051

VARIO® WALL 10

- » Пълен комплект дисплейни панели за стена.
- » 10 панела SHERPA® във формат А4 (по 2 броя в черно, червено, жълто, зелено и тъмносиньо).
- » Цвят: асорти.



1076120052

VARIO® WALL 20

- » Комплект дисплейни панели за стена.
- » 20 панела SHERPA® във формат А4 (по 5 броя в червено, жълто, зелено и тъмносиньо).
- » Цвят: асорти.



ИНФОРМАЦИОННА СИСТЕМА С ДИСПЛЕЙНИ ПАНЕЛИ VARIO® WALL

- » Захващат се чрез метални стойки.
- » Изработени от полипропилен.
- » Имат опростен механизъм за бърза смяна.
- » Разполагат с отличителни етикети отстрани, лесно ориентирани при търсене.
- » Подходящи за честа употреба и представяне на различна информация като производствени данни, монтажни процедури или правила за безопасност.



VARIO® WALL 5

- » Комплект дисплейни панели за стена.
- » 5 панела SHERPA® във формат А4.

арт. номер	описание
1076120055	червени
1076120054	тъмносини
1076120053	оранжеви



VARIO® MAGNETIC WALL 5

- » Магнитна метална скоба за стена.
- » Може да се закрепят бързо и лесно към всички метални повърхности като рафтове, метални конструкции или рамки на машини, чрез силния магнит на гърба си.
- » Монтира се без необходимост от пробиване на стената и без винтове.
- » Включва 5 дисплейни панела SHERPA® във формат А4.

арт. номер	описание
1076120044	черни
1076120043	червени
1076120042	сини
1076120041	оранжеви



5 ГОДИНИ ГАРАНЦИЯ

DURABLE EU



1076120049



VARIO® TABLE 10

- » Комплект дисплейни панели за маса.
- » 10 панела SHERPA® във формат А4 (по 2 броя в черно, червено, жълто, зелено и тъмносиньо).



1076120050

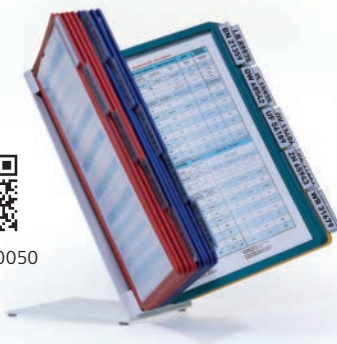

VARIO® TABLE 20

- » Комплект дисплейни панели за маса.
- » 20 панела SHERPA® във формат А4 (по 5 броя в червено, жълто, зелено и тъмносиньо).

SHERPA® PANEL A4

- » 5 полипропиленови дисплейни панела към системите VARIO®.
- » За информационни материали във формат А4 като ценови листи и каталози.
- » С цветна профилна рамка.
- » Отвор за хартия.



арт. номер	описание
1076120045	асорти
1076120048	черни
1076120047	червени
1076120046	тъмносини





FLEXIBOXX

- » Висящи поставки за рекламни материали във формат А4 за вертикално и хоризонтално поставяне.
- » Широчина на всеки джоб: 23 mm.
- » Подходящи за излагане на информационни материали на рецепции, търговски панаири, изложбени зали, офиси и чакални.



DURABLE

HOBO

ПОСТАВКА ЗА СТЕНА 12ХА4, ВЕРТИКАЛНА

- » Стенна поставка с 12 отделения за информационни материали във формат А4.
- » За вертикално поставяне.

арт. номер	описание
1076100169	черна
1076100168	прозрачна



ПОСТАВКА ЗА СТЕНА 12ХА4, ХОРИЗОНТАЛНА

- » Стенна поставка с 12 отделения за информационни материали във формат А4.
- » За хоризонтално поставяне.

арт. номер	описание
1076100171	черна
1076100170	прозрачна



FLEXIPLUS

- » Висящи поставки за рекламни материали във формат А4 за вертикално и хоризонтално поставяне.
- » Ширина на всеки джоб: 23 mm.
- » Елегантен външен вид за поставяне на презентационни материали на приеми, търговски панаири, изложбени зали, офиси и чакални.



DURABLE

HOBO

ПОСТАВКА ЗА СТЕНА 6ХА4, ВЕРТИКАЛНА

- » Стенна поставка с 6 отделения за информационни материали във формат А4.
- » За вертикално поставяне.

арт. номер	описание
1076100173	черна
1076100172	прозрачна



ПОСТАВКА ЗА СТЕНА 6ХА4, ХОРИЗОНТАЛНА

- » Стенна поставка с 6 отделения за информационни материали във формат А4.
- » За хоризонтално поставяне.

арт. номер	описание
1076100175	черна
1076100174	прозрачна





ТАБЕЛА ЗА ВРАТА SONIC



арт. номер	размер
1076120013	A6 (105 x 148 mm)
1076120014	A5 (148 x 210 mm)
1076120015	A4 (210 x 297 mm)



» С „клин-клян“ системата.

ТАБЕЛА ЗА ВРАТА „ELITE“



» Информационната карта може да бъде заменена чрез развиване на гва дистанционни елемента, държачи гвата листа от плексиглас.

арт. номер	размер
1076120019	A6 (148 x 105 mm)
1076120020	148 x 148 mm (A5/A6)
1076120021	A5 (148 x 210 mm)
1076120022	A4 (210 x 297 mm)



ТАБЕЛА ЗА ВРАТА GERT

арт. номер	размер
1076120016	149 x 64 mm
1076120017	149 x 105.5 mm
1076120018	149 x 148.5 mm



ТАБЕЛА ЗА ВРАТА МАНТА

» Държачът е оборудван с бяла рамка, върху която е монтирано предно стъкло от плексиглас (със скоби).



арт. номер	размер
1076120026	Размер A6 (148 x 105 mm)
1076120027	Размер A5 (148 x 210 mm)
1076120028	Размер A4 (210 x 297 mm)



ТАБЕЛА ЗА ВРАТА PURO

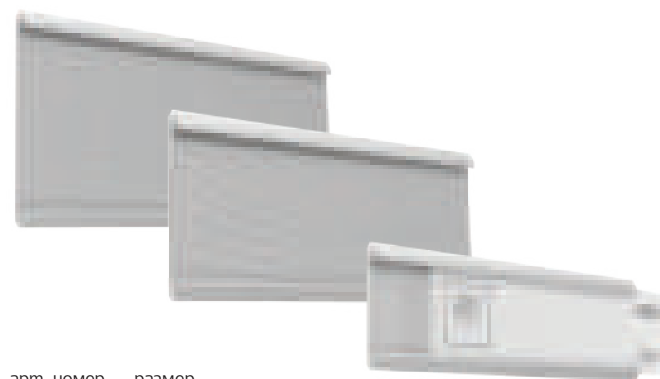

арт. номер	размер
1076120023	210 x 90 mm
1076120024	180 x 70 mm
1076120025	180 x 50 mm





ОГРАНИЧИТЕЛНО КОЛЧЕ MODERN

описание	арт. номер
Ø32 x 92 cm, хром	5040140035
Ø32 x 92 cm, злато	5040140037



ОГРАНИЧИТЕЛНО КОЛЧЕ ROYAL

описание	арт. номер
Ø32 x 97 cm, хром	5040140036
Ø32 x 97 cm, злато	5040140038



ВЪЖЕ СЪС ЗАКОПЧАЛКА VELOR



описание	арт. номер
160 cm, цвят бурзунско червено, хром	5040140039
160 cm, цвят бурзунско червено, злато	5040140042



ОГРАНИЧИТЕЛНО КОЛЧЕ

описание	арт. номер
Черно колче с червена лента, височина: 92 cm, базов диаметър: Ø32 cm	5040140025
Хром колче с червена лента, височина: 92 cm, базов диаметър: Ø32 cm	5040140026



КАБИНЕТНА ДЪРВЕНА СТОЙКА ЗА ЗНАМЕ

арт. номер	описание
8134102505	120 x 70 cm, двойна
8134102506	120 x 70 cm, тройна



НАСТОЛНА ХРОМИРАНА СТОЙКА ЗА ЗНАМЕ

арт. номер	описание
8134102001	Единична
8134102002	Двойна
8134102003	Тройна



ЗНАМЕ НА ЕВРОПА



арт. номер	описание
8134100017	Размер: 120 x 70 cm
8134100030	Размер: 150 x 90 cm



ЗНАМЕ НА БЪЛГАРИЯ



арт. номер	описание
6635100883	16 x 22 cm
8134100024	120 x 70 cm
8134100016	90 x 150 cm

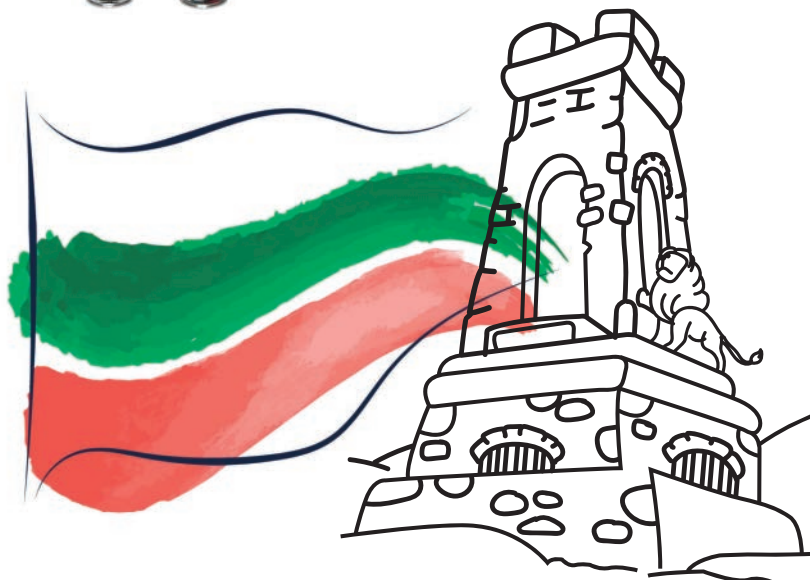



РАМКА ЗА СНИМКА COLOR UP

арт. номер	описание
6015300137	10 x 15 cm, червена
6015300139	10 x 15 cm, синя
6015300141	10 x 15 cm, бронз
6015300143	10 x 15 cm, натурален цвят
6015300152	10 x 15 cm, тъмносива
6015300144	13 x 18 cm, натурален цвят
6015300148	13 x 18 cm, светлосива
6015300145	15 x 20 cm, натурален цвят
6015300154	15 x 20 cm, тъмносива
6015300138	21 x 30 cm, червена
6015300140	21 x 30 cm, синя
6015300142	21 x 30 cm, бронз
6015300146	21 x 30 cm, натурален цвят
6015300150	21 x 30 cm, светлосива
6015300155	21 x 30 cm, тъмносива
6015300151	30 x 40 cm, светлосива
6015300156	30 x 40 cm, тъмносива



goldbuch
Germany since 1907

НОВО



ДЪРВЕНА РАМКА ЗА СНИМКА



НОВО

арт. номер	описание
6015300123	10 x 15 cm, златиста
6015300126	10 x 15 cm, сребриста
6015300128	10 x 15 cm, кафява
6015300133	10 x 15 cm, черна
6015300135	10 x 15 cm, бяла
6015300127	21 x 30 cm, сребриста
6015300129	21 x 30 cm, кафява
6015300130	21 x 30 cm, натурален цвят
6015300134	21 x 30 cm, черна
6015300136	21 x 30 cm, бяла



goldbuch
Germany since 1907



ДВОЙНА ДЪРВЕНА РАМКА ЗА СНИМКА



goldbuch
Germany since 1907



арт. номер	описание
6015300125	10 x 15 cm, черна
6015300132	10 x 15 cm, златиста



РАМКА ЗА СНИМКА АКРИЛ



Размери: 15 x 10 cm
6015300186



РАМКА ЗА СНИМКА ОТРАНТО



арт. номер	описание
6015300190	13 x 18 cm, метална
6015300189	10 x 15 cm, метална



РАМКА ЗА СНИМКА HEARTS



Размери: 10 x 15 cm
6015300188



РАМКА ЗА СНИМКА СЪРЦА



Размери: 15 x 10 cm
6015300158



РАМКА ЗА СНИМКА SYLT



НОВО



арт. номер	описание
6015300173	20 x 30 cm, кафява
6015300162	10 x 15 cm, сива



РАМКИ КЛИП

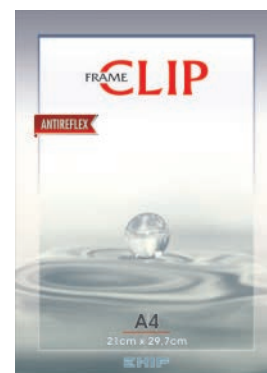

арт. номер	описание
6015300015	A3, антирефлексно стъкло
6015300001	A4, антирефлексно стъкло

РАМКА ЗА 4 СНИМКИ



» Материал: МДФ.
» 4 броя в опаковка.

6015300177



РАМКА ЗА 4 СНИМКИ VERONA



» Материал: МДФ.
» 4 броя в опаковка.

6015300179



РАМКА ЗА 6 СНИМКИ RIO



» Материал: МДФ.
» 6 броя в опаковка.

6015300198





КНИГА 10 СНИМКИ ЛЕН КОРИЦА/ПАНДЕЛКА

goldbuch
Germany since 1907



арт. номер	описание
6015300119	16 x 19 см, бежова
6015300120	16 x 19 см, сива

АЛБУМ „ЕЛЕМЕНТИ“

goldbuch
Germany since 1907



арт. номер	описание
6015300090	за 32 снимки, 10 x 15 см

АЛБУМ С ДЖОБ SUMMERTIME



goldbuch
Germany since 1907

НОВО

арт. номер	описание
6015310013	за 200 снимки, 10 x 15 см, син
6015310014	за 200 снимки, 10 x 15 см, бежов
6015310015	за 200 снимки, 10 x 15 см, сиѳ
6015310016	за 200 снимки, 10 x 15 см, антрацит

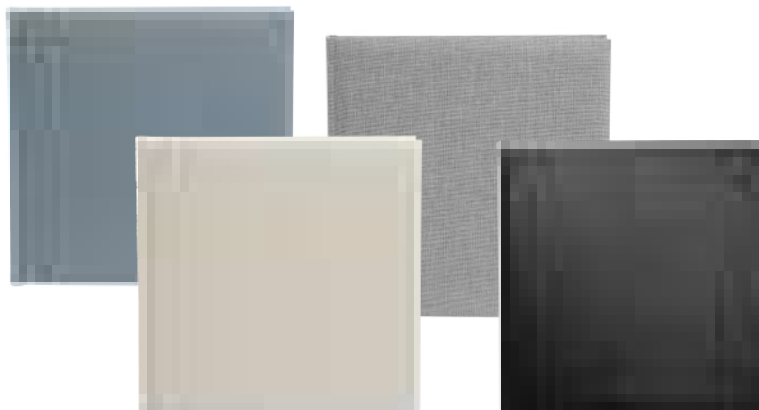

АЛБУМ С ДЖОБ BELLA VISTA



НОВО

goldbuch
Germany since 1907



арт. номер	описание
6015310008	за 200 снимки, 10 x 15 см, горчица
6015310009	за 200 снимки, 10 x 15 см, съомга
6015310010	за 200 снимки, 10 x 15 см, сиѳ
6015310011	за 200 снимки, 10 x 15 см, бежов
6015310012	за 200 снимки, 10 x 15 см, червен





АЛБУМ ЗА СНИМКИ „РЕТРО“

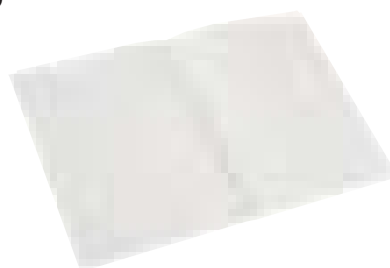

goldbuch
Germany since 1907

НОВО

арт. номер описание
6015310006 за 32 снимки, 10 x 15 cm, асорти



АЛБУМ ЗА СНИМКИ „ЛЯТНА ПОЛЯНА“

goldbuch
Germany since 1907

НОВО



арт. номер описание
6015310007 за 200 снимки, 10 x 15 cm, бял



АЛБУМ ЗА СНИМКИ „СЛЪНЧОГЛЕДИ“

goldbuch
Germany since 1907

НОВО



арт. номер описание
6015310017 за 200 снимки, 10 x 15 cm, бял



АЛБУМ С ДЖОБ FIRST FRIEND

goldbuch
Germany since 1907

НОВО



арт. номер описание
6015310018 за 200 снимки, 10 x 15 cm, асорти



АЛБУМ СЪС СПИРАЛА

goldbuch
Germany since 1907



арт. номер описание
6015300087 40 черни стр., 20 x 20 cm, бежов
6015300088 40 черни стр., 20 x 20 cm, розов



АЛБУМ JUST TWO OF US



goldbuch
Germany since 1907

НОВО

арт. номер	описание
6015310019	60 бели стр., 30 x 31 см, кафяв



АЛБУМ SUMMER DAY



goldbuch
Germany since 1907

НОВО

арт. номер	описание
6015310020	60 бели стр., 25 x 25 см, бял



АЛБУМ BELLA VISTA



goldbuch
Germany since 1907

арт. номер	описание
6015300105	25 x 25 см, пясъчносив
6015300106	25 x 25 см, бежов



АЛБУМ СЪС СПИРАЛА BELLA VISTA

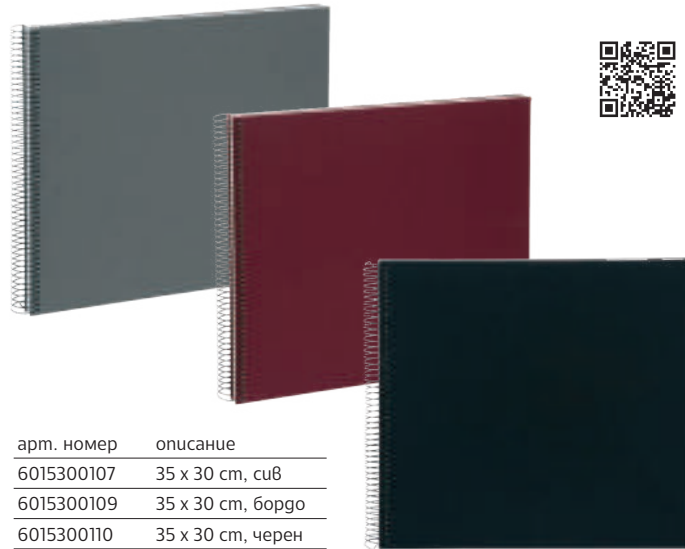

goldbuch
Germany since 1907



арт. номер	описание
6015300107	35 x 30 см, сив
6015300109	35 x 30 см, бордо
6015300110	35 x 30 см, черен



ПРОДУКТИ ЗА ЗАЛЕПВАНЕ НА СНИМКИ



goldbuch
Germany since 1907

арт. номер	описание
1025100025	Лепило, 50 ml
1025100026	Лепило, 2 x 50 ml
6015300121	Самозалепващи се лепенки 7 x 7 см, 250 бр.
6015300122	Самозалепващи се лепенки 9 x 9 см, 500 бр.



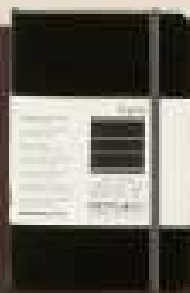
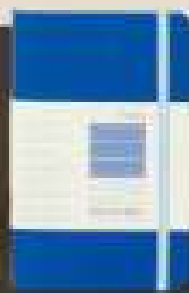
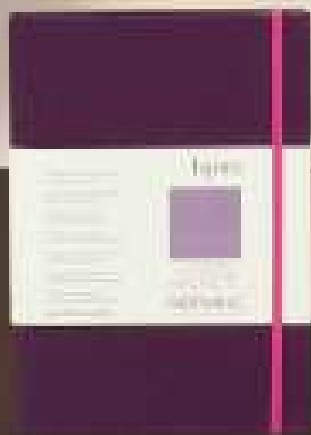
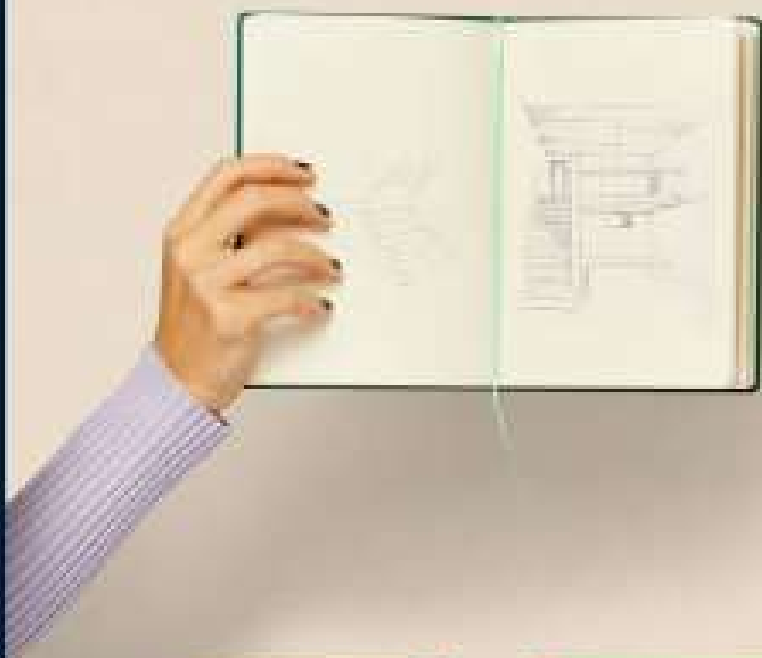

FABRIANO



Изделия от хартия



КОПИРНА ХАРТИЯ COPY 1

A4 (210 x 297 mm)
500 листа в пакет

1505100367

A4 (210 x 297 mm)
5 пакета в кашон

1505100368



FABRIANO

Произведена от Fedrigoni SpA, Италия



- » Тегло: 90 g/m².
- » Непрозрачност: 95%.
- » Белота: CIE 174.
- » Дебелина: 112 μ.
- » Отлично качество на изображението при цветен и черно-бял печат.
- » Възможност за двустранен печат и копиране.
- » Произведена без киселини: гаранция за запазване на белотата и отпечатъка.



КОПИРНА ХАРТИЯ COPY 1

A4 (210 x 297 mm)
500 листа в пакет

1505100139

A4 (210 x 297 mm)
5 пакета в кашон

1505100140



FABRIANO

Произведена от Fedrigoni SpA, Италия



- » Тегло: 80 g/m².
- » Непрозрачност: 95%.
- » Белота: CIE 172.
- » Дебелина: 104 μ.
- » Отлично качество на изображението при цветен и черно-бял печат.
- » Възможност за двустранен печат и копиране.
- » Произведена без киселини: гаранция за запазване на белотата и отпечатъка.



КОПИРНА ХАРТИЯ COPY 2

A4 (210 x 297 mm)
500 листа в пакет

1505100134

A4 (210 x 297 mm)
5 пакета в кашон

1505100137



FABRIANO

Произведена от Fedrigoni SpA, Италия



- » Тегло: 80 g/m².
- » Непрозрачност: 92%.
- » Белота: CIE 163.
- » Дебелина: 103 μ.
- » За копирни машини, лазерни и маслиленоструйни принтери и факс апарати.
- » Възможност за двустранно копиране.
- » Произведена без киселини: гаранция за запазване на белотата и отпечатъка.



КОПИРНА ХАРТИЯ COPY 3

A4 (210 x 297 mm)
500 листа в пакет

1505100125

A4 (210 x 297 mm)
5 пакета в кашон

1505100130



FABRIANO

Произведена от Fedrigoni SpA, Италия



- » Тегло: 80 g/m².
- » Непрозрачност: 92%.
- » Белота: CIE 147.
- » Дебелина: 103 μ.
- » Универсална копирна хартия.
- » За ежедневна употреба.
- » Подходяща за всякакъв вид офис устройства.





ReThinking Paper

КОПИРНА ХАРТИЯ №1

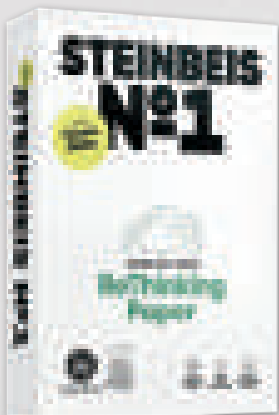

A4 (210 x 297 mm)
500 листа в пакет
1505100346



A4 (210 x 297 mm)
5 пакета в кашон
1505100347



- » Тегло: 80 g/m².
- » Дебелина: 107 μm.
- » Белота по CIE 55.



ELEMENTAL
CHLORINE
FREE
GUARANTEED

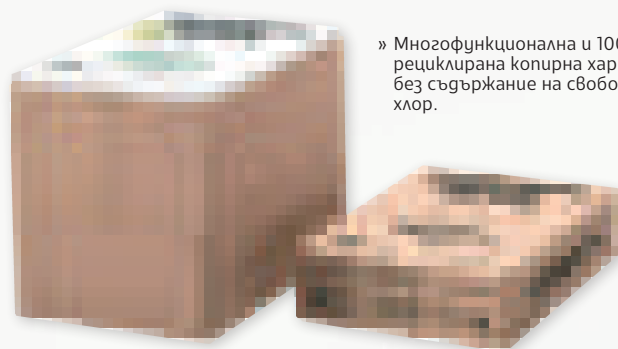

» Многофункционална и 100% рециклирана копирна хартия без съдържание на свободен хлор.

КОПИРНА ХАРТИЯ COPY BIO



ELEMENTAL
CHLORINE
FREE
GUARANTEED



- » Произведена с дървесина от устойчиво управлявани гори (FSC).
- » Произведена от 100% целулозни влакна.
- » Произведена без употреба на хлор (TCF).
- » Произведена без киселини: гаранция за запазване на белотата и отпечатъка.
- » Тегло: 80 g/m².
- » Дебелина: 108 μ.



A4 (210 x 297 mm)
500 листа в пакет
1505100160

FABRIANO

Произведена от Fedrigoni SpA, Италия

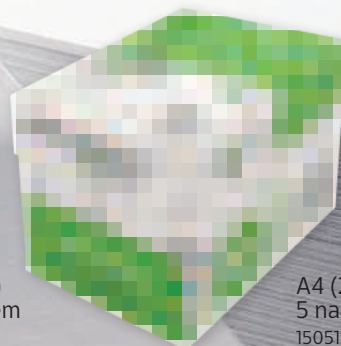

A4 (210 x 297 mm)
5 пакета в кашон
1505100161



FABRIANO

Multipaper

Високограмажни копирни хартии и картони

Произведена от
Fedrigoni SpA, Италия



арт. номер	формат	размери	тегло	бр./оп.
1505100190	A4	210 x 297 mm	90 g/m ²	500 листа
1505100195	A3	297 x 420 mm	90 g/m ²	500 листа
1505100165	A4	210 x 297 mm	100 g/m ²	500 листа
1505100200	A4	210 x 297 mm	120 g/m ²	250 листа
1505100170	A4	210 x 297 mm	160 g/m ²	250 листа
1505100205	A3	297 x 420 mm	160 g/m ²	250 листа
1505100175	A4	210 x 297 mm	200 g/m ²	250 листа
1505100180	A4	210 x 297 mm	240 g/m ²	150 листа
1505100181	A3	297 x 420 mm	240 g/m ²	150 листа
1530100154	A4	210 x 297 mm	300 g/m ²	125 листа



- » Специализирани копирни хартии и картони за цветен дигитален печат.
- » Отлична белота и гладкост.
- » Подходящи за цветен цифров печат, лазерен и маслиленоструен печат, както и за монохромно и цветно фотокопиране.
- » Произведени от 100% чиста Е.С.Ф. целулоза от устойчиво управлявани гори.
- » Произведени без киселини: гаранция за запазване на белотата и отпечатъка.





FABRIANO



ЦВЕТНИ КОПИРНИ ХАРТИИ, АСОРТИ

Асорти
1535100190



- » 23 цвята.
- » Идеални за брошури, флаери, поздравителни картички, покани и други.
- » Подходящи за копирни машини, лазерни и мастиленоструйни принтери, факс апарати.
- » Формат: А4.
- » Опаковка: 250 листа.
- » Тегло: 80 g/m².



КОПИРЕН КАРТОН, АСОРТИ



1535160055

- » Формат: А4.
- » Опаковка: 250 листа.
- » Тегло: 160 g/m².



КОПИРЕН КАРТОН, ЧЕРЕН



1535160190

- » Формат: А4.
- » Опаковка: 100 листа.
- » Тегло: 200 g/m².



ПАСТЕЛНИ И НАСИТЕНИ ЦВЕТНИ КОПИРНИ ХАРТИИ, АСОРТИ

- » Идеални за презентации и брошури.
- » Висококачествени изображения.
- » Подходящи за копирни машини, лазерни и мастиленоструйни принтери.
- » Формат: А4.
- » Опаковка: 50 листа.
- » Тегло: 80 g/m².



Пастелни
1535100111



Наситени
1535100106

ПАСТЕЛНИ И НАСИТЕНИ ЦВЕТНИ КОПИРНИ ХАРТИИ, АСОРТИ

- » Идеални за презентации и брошури.
- » Висококачествени изображения.
- » Подходящи за копирни машини, лазерни и мастиленоструйни принтери.
- » Формат: А4.
- » Опаковка: 50 листа.
- » Тегло: 160 g/m².



Пастелни
1535160039



Наситени
1535160044



ЦВЕТНИ КОПИРНИ ХАРТИИ И КАРТОНИ

- » Подходящи за копирни машини, лазерни и мастиленоструйни принтери.
- » Идеални за презентации и брошури.
- » Висококачествени изображения.

- » Формат: А4.
- » Опаковка: 50 листа.
- » Тегло: 80 g/m².



цвят	арт. номер
червен	1535100010
пясък	1535100011
виолетов	1535100012
резега	1535100013
тъмносин	1535100014
лавандула	1535100016
сив	1535100017
цикламен	1535100018
тревистозелен	1535100019
банан	1535100020
портокал	1535100021
жълт	1535100025

цвят	арт. номер
зелен	1535100030
кайсия	1535100035
кедър	1535100040
светлосин	1535100045
син	1535100050
оранжев	1535100060
светлорозов	1535100070
розов	1535100075
светлозелен	1535100085
небесносин	1535100095
слонова кост	1535100100

- » Формат: А4.
- » Опаковка: 50 листа.
- » Тегло: 160 g/m².



цвят	арт. номер
червен	1535160035
пясък	1535160021
виолетов	1535160026
резега	1535160003
тъмносин	1535160024
лавандула	1535160006
сив	1535160037
цикламен	1535160023
тревистозелен	1535160022
банан	1535160010
портокал	1535160009
жълт	1535160015

цвят	арт. номер
зелен	1535160004
кайсия	1535160019
кедър	1535160036
светлосин	1535160020
син	1535160025
оранжев	1535160007
светлорозов	1535160008
розов	1535160005
светлозелен	1535160030
небесносин	1535160011
слонова кост	1535160001



FABRIANO

Произведена от Fedrigoni SpA, Италия



Поради особености при печата е възможна разлика между действителните цветове и отпечатаните в каталога.

- » Формат: А4.
- » Опаковка: 250 листа.
- » Тегло: 160 g/m².



цвят	арт. номер
червен	1535160120
пясък	1535160155
виолетов	1535160129
резега	1535160108
тъмносин	1535160124
лавандула	1535160119
сив	1535160135
цикламен	1535160128
тревистозелен	1535160131
банан	1535160110
портокал	1535160123
жълт	1535160115

цвят	арт. номер
зелен	1535160109
кайсия	1535160118
кедър	1535160117
светлосин	1535160100
син	1535160125
оранжев	1535160127
светлорозов	1535160121
розов	1535160145
светлозелен	1535160105
небесносин	1535160126
слонова кост	1535160140

- » Формат А4.
- » Опаковка: 500 листа.
- » Тегло: 80 g/m².



цвят	арт. номер
червен	1535100260
пясък	1535100201
лавандула	1535100216
тревистозелен	1535100229
банан	1535100210
жълт	1535100245
зелен	1535100230
кайсия	1535100205

цвят	арт. номер
кедър	1535100250
светлосин	1535100235
син	1535100265
оранжев	1535100255
светлозелен	1535100225
небесносин	1535100240
слонова кост	1535100200



UNOFAX

КАРИРАНА ХАРТИЯ

Офсет

- » Карирана хартия в бял цвят.
- » Тегло: 60 g/m².
- » Формат: А4.
- » Подходяща за писане на ръка.

100 листа
1525100011



Вестникарска

- » Карирана хартия в бял цвят.
- » Тегло: 48 g/m².
- » Формат: А4.
- » Подходяща за машинопис и писане на ръка.

100 листа
1525100001



250 листа
1525100012



500 листа
1525100013



ПАУС DIAMANT

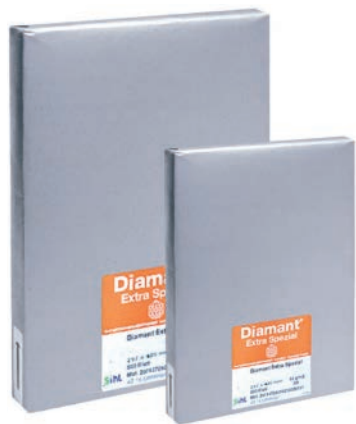

- » За ръчно чертане, копирни машини и лазерни принтери.
- » 100 листа в опаковка.
- » Тегло: 92 g/m².



арт. номер	формат
1550120010	A4 (210 x 297 mm)
1550120015	A3 (297 x 420 mm)



ПЛОТЕРНА И КОПИРНА ХАРТИЯ НА РОЛКИ

- » Висококачествена инженерна хартия.
- » Предназначена за маслиноструен печат с бързо изсъхване на маслото и висок контраст за CAD монохромнен и цветен печат.

арт. номер	формат	размери	тегло
1520100015	A0+	914 mm/45 m/2"	90 g/m ²
1520100025	A1+	610 mm/45 m/2"	90 g/m ²
1520100005	A0	841 mm/150 m/3"	80 g/m ²
1520100035	A1+	620 mm/150 m/3"	80 g/m ²
1520100020	A0+	914 mm/50 m/2"	80 g/m ²
1520100030	A1+	610 mm/50 m/2"	80 g/m ²
1520100010	A0+	914 mm/150 m/3"	80 g/m ²





ФОТО ХАРТИЯ

НОВО

Canon

Plus Glossy PP-201

50 листа
1515100017



- » Тегло: 260 g/m².
- » Формат: 10 x 15 cm.

Plus Glossy II PP-201

20 листа
1515100023



- » Тегло: 265 g/m².
- » Формат: А4.

Glossy GP-501

100 листа
1515100018



- » Тегло: 210 g/m².
- » Формат: 10 x 15 cm.

100 листа
1515100019



- » Тегло: 210 g/m².
- » Формат: А4.



ФОТО ХАРТИЯ, ГЛАНЦ

Foska®



» Висококачествена фотохартия, подходяща за маслениструен печат.



арт. номер	артикул	тегло, g/m ²
1515100011	A4, 20 листа	180
1515100013	A4, 20 листа	230



ТЕТРАДКА CHROMO

Формат: А4
1570140061



Формат: А5
1570140062



- » 80 листа.
- » Бял офсет, 60 g/m².
- » Широки рогове.
- » Спирала.
- » PP корица.

GIPTA®
GROUP





ТЕТРАДКА ECOQUA

- » 70 листа.
- » Бял офсет, 90 g/m².
- » Широки рогове.
- » Спирала.
- » Картонена корица.



Формат: A4

- 1570140259
- 1570140262
- 1570140269
- 1570140267
- 1570140258
- 1570140268
- 1570140265
- 1570140261
- 1570140263
- 1570140264
- 1570140266
- 1570140271

Формат: A5

- 1570140247
- 1570140248
- 1570140246
- 1570140254
- 1570140255
- 1570140256
- 1570140251
- 1570140245
- 1570140252
- 1570140253
- 1570140257
- 1570140249



FABRIANO

Произведена от Fedrigoni SpA, Италия



ТЕТРАДКА ECOQUA+

- » 70 листа.
- » Бял офсет, 90 g/m².
- » Широки рогове.
- » Скрита спирала.
- » Картонена корица.



Формат: A4

- 1570140282
- 1570140283
- 1570140286
- 1570140281
- 1570140284
- 1570140285
- 1570140287
- 1570140288

Формат: A5

- 1570140272
- 1570140274
- 1570140277
- 1570140279
- 1570140273
- 1570140275
- 1570140276
- 1570140278



FABRIANO

Произведена от Fedrigoni SpA, Италия



ТЕТРАДКА ISPIRA

Мека корица

- » Формат: A5.
- » 96 листа.
- » Бял офсет, 85 g/m².
- » Точки.
- » Шита.

Твърда корица

- » Формат: A5.
- » 96 листа.
- » Бял офсет, 85 g/m².
- » Широки рогове.
- » Шита.

- 1570140236
- 1570140235
- 1570140238
- 1570140237
- 1570140233
- 1570140234



- 1570140239
- 1570140243
- 1570140244
- 1570140242
- 1570140241



FABRIANO

Произведена от Fedrigoni SpA, Италия





MILAN®

ТЕТРАДКИ СЕРИЯ 1918

НОВО

Формат: А4

- 1570140383
- 1570140384
- 1570140385
- 1570140386

- » 80 листа.
- » Офсет, 95 g/m².
- » Широки рогове.
- » Спирала.
- » Твърда корица.



Формат: А4

- 1570140391
- 1570140392
- 1570140393
- 1570140394

- » 48 листа.
- » Офсет, 95 g/m².
- » Широки рогове.
- » Твърда корица.



Формат: А4

- 1570140387
- 1570140388
- 1570140389
- 1570140390

- » 80 листа.
- » Офсет, 95 g/m².
- » Малки квадратчета.
- » Спирала.
- » Твърда корица.



Формат: А4

- 1570140395
- 1570140396
- 1570140397
- 1570140398

- » 48 листа.
- » Офсет, 95 g/m².
- » Малки квадратчета.
- » Твърда корица.





ШИТА ТЕТРАДКА



» Формат: А4, 100 л. » Формат: А4, 200 л. » Формат: А5, 100 л. » Формат: А5, 200 л.

1570140215 1570140216 1570140212 1570140213



- » Широки редове.
- » Твърда корица.
- » Произведена от висококачествена офсетова хартия.
- » Текстилен разделител.
- » При поръчка получавате един от дизайнните на случаен принцип.



ТЕТРАДКА СЪС СПИРАЛА



» Формат: А4. » Формат: А4. » Формат: А4.

» 2 теми. » 2 теми. » 4 теми.

1570140217 1570140219 1570140218



- » Широки редове.
- » Твърда корица.
- » Ефектни дизайни с частичен UV лак.
- » Произведена от висококачествена офсетова хартия.
- » При поръчка получавате един от дизайнните на случаен принцип.



ТЕТРАДКА



1570140221

- » Формат: А4.
- » Широки редове.
- » 60 листа.
- » Мека корица.
- » Ефектни дизайни.
- » Произведена от висококачествена офсетова хартия.
- » При поръчка получавате един от дизайнните на случаен принцип.





ПАД PRISMA



Формат А5
1570350022



Формат А4
1570350021



- » Широки рогове.
- » 100 листа с микроперфорация за лесно откъсване.
- » Твърда задна корица.
- » Скрепване със спирала.
- » Произведен от висококачествена бяла офсетова хартия.



ПАД BLOCK MASTER



Формат А5
1570350017



Формат А4
1570350016

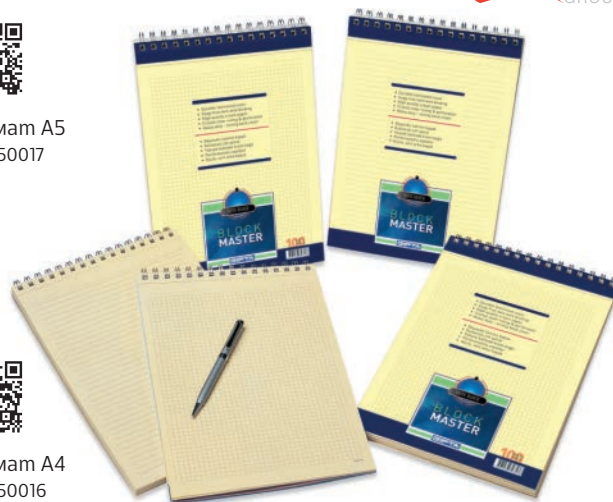

- » Широки рогове.
- » 100 листа с микроперфорация за лесно откъсване.
- » Твърда задна корица.
- » Скрепване със спирала.
- » Произведен от висококачествена жълта офсетова хартия.

ПАДОВЕ



А4 (210 x 297 mm)
1570360020



А5 (148.5 x 210 mm)
1570350020



- » Широки рогове.
- » 40 листа.
- » Твърда задна корица.
- » Скрепване с термолепило.
- » Произведени от висококачествена цветна офсетова хартия.

ПАДОВЕ СЪС СПИРАЛА



А4 (210 x 297 mm)
1570360025



А5 (148.5 x 210 mm)
1570350025



- » Широки рогове.
- » 40 листа.
- » Твърда задна корица.
- » Скрепване със спирала.
- » Произведени от висококачествена цветна офсетова хартия.



КОМПЛЕКТ ТЕФТЕР И ХИМИКАЛКА В КУТИЯ, HEADLINE SET



1570180091

- » Размери: 13 x 21 см.
- » Широки редове.
- » 176 листа.
- » Твърда корица, облечена с термоактивна кожа.
- » Произведена от висококачествена офсетова хартия.
- » Химикалка Smart Touch.
- » Подходящ за надписване с преге, злат печат, сито, директен пълноцветен печат.

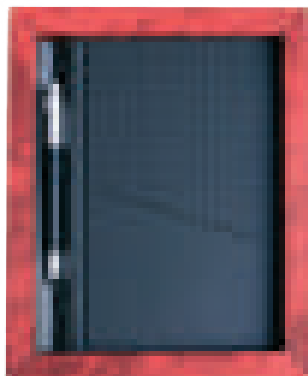

КОЖЕН ТЕФТЕР С МАГНИТНО ЗАКОПЧАВАНЕ SUMA



1570180092

- » Размери: 13 x 21 см.
- » Широки редове.
- » 120 листа.
- » Твърда корица, облечена с термоактивна кожа; магнитно затваряне с колан.
- » Произведен от висококачествена офсетова хартия.
- » Подходящ за надписване с преге, злат печат, сито, директен пълноцветен печат.



ТЕФТЕР С ЛАСТИК DELUXE XD

A5 (148.5 x 210 mm)
80 листа

- 1570180056
- 1570180057
- 1570180058

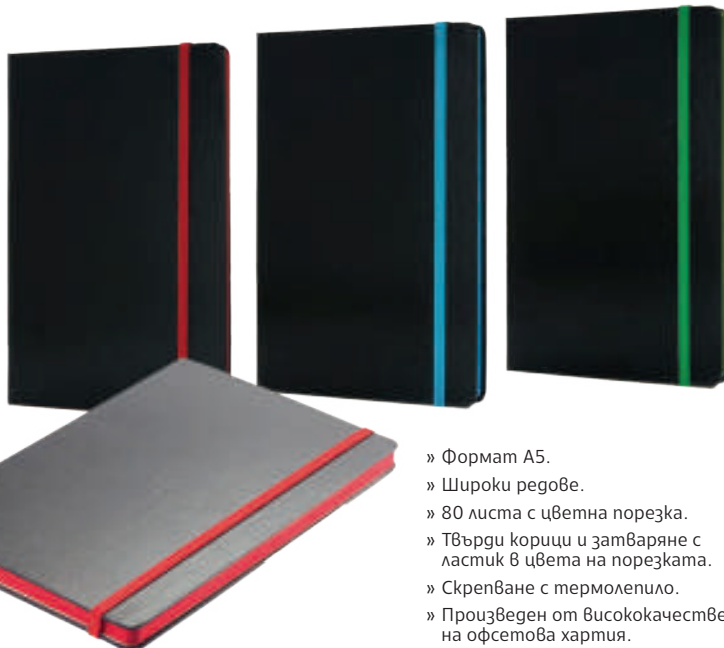

- » Формат А5.
- » Широки редове.
- » 80 листа с цветна порезка.
- » Твърди корици и затваряне с ластик в цвета на порезката.
- » Скрепване с термолепило.
- » Произведен от висококачествена офсетова хартия.

ТЕФТЕР С ЛАСТИК



A6 (105 x 148.5 mm)
80 листа

- 1570220150
 - 1570220152
 - 1570220156
 - 1570220158
 - 1570220160
 - 1570220162
 - 1570220164
- A5 (148.5 x 210 mm)
80 листа
- 1570220151
 - 1570220153
 - 1570220155
 - 1570220157



- » Широки редове, 80 листа.
- » Твърда корица, затваряне с ластик.
- » Произведен от висококачествена офсетова хартия.



Бланки, формуляри и фирмени документи

ЛИЧЕН СЪСТАВ / ДЕЛОВОДСТВО / ТРЗ



описание	арт. номер
Дневник ЕДСД, 100 листа (входяща и изходяща поща)	1565100025
Дневник ЕДСД, 200 листа	1565100027
Присъствена книга	1565100100
Трудова книжка	1565100160
Дневник за издаване на трудови книжки	1565100030
Заповед за командировка	1565100045
Молба за отпуск	1565100070



БЕЗОПАСНОСТ НА ТРУДА



описание	арт. номер
Книга за периодичен инструктаж	1565200035
Книга за ежедневен инструктаж	1565200025
Книга за начален инструктаж	1565200030
Ревизионна книга за ПНО	1565200075



ФИРМЕНИ КНИГИ



описание	арт. номер
Регистър за предявяване на рекламации	1565220035
Книга за похвали и оплаквания, А4	1565220080



ДЪЛГОТРАЙНИ МАТЕРИАЛНИ АКТИВИ



описание	арт. номер
Искане за отпускане на материални ценности, средно, химизирано	1565140025
Стокова разписка, средна	1565140095
Стокова разписка, средна, химизирана	1565140004
Стокова разписка, голяма, химизирана	1565140110
Складова разписка, голяма, химизирана	1565140090
Складова разписка, средна, химизирана	1565140080
Отчет на дневните продажби	1565140065



РАЗХОДИ ЗА ПРОИЗВОДСТВО / ОБРАЩЕНИЕ / РЕАЛИЗАЦИЯ



описание	арт. номер
Мемориален ордер, среден	1565180075
Сметка за сервитьор	1565160025
Келнерски купон	1565160015





ФИРМЕНИ ДОКУМЕНТИ

описание	арт. номер
Дневник за лична хигиена на персонала	1565220060
Дневник за входящ контрол на храна	1565220045
Дневник за отчитане на температурата на хладилни системи	1565220055
Дневник за поддържане хиг. състояние на обекта	1565220050
Преводно нареждане за кредитен превоз	1565240060
Преводно нареждане / вносна бележка	1565240050
Протокол за споразумение	1565220025

ПАРИЧНИ СРЕДСТВА / КАСА

описание	арт. номер
Книга за дневни финансови отчети, А4, ТК	1565120095
Касова книга, твърда подвързия	1565120055
Квитанционна книга, химизирана	1565120075
Касова книга, мека подвързия	1565120050
Приходен касов ордер	1565120110
Разходен касов ордер	1565120130
Разходен касов ордер, химизиран	1565120140
Касова бележка, голяма, химизирана	1565120025
Касова бележка, фискална, химизирана	1565120035
Касова бележка, голяма	1565120020



описание	арт. номер
Регистър на представените документи ДОО НОИ	1565100120
Книга за дневните финансови отчети, А5	1565120013
Книга за дневните финансови отчети, 2/3 А4	1565120014
Вносна бележка, химизирана	1565160005
Фактура 7 реда, химизирана	1565160003
Сторно касова бележка 9.7 x 14.5 см, химизирана	1565160040
Приходен касов ордер, химизиран	1565160004



ТРАНСПОРТНА ДЕЙНОСТ



описание	арт. номер
Експедиционна бележка, химизирана	1565140011
ЧМР	1565260010
Пътен лист, универсален	1565200065
Товарителница с номер, химизирана	1565200090
Пътна книжка	1565200070
Пътна книжка, А6	1565200072
Пътен лист за международен автомобил	1565200095
Пътен лист А5 приложение 11 по наредба 33	1565200066

ЗДРАВНО-ОСИГУРИТЕЛНА ДЕЙНОСТ



описание	арт. номер
Здравна книжка	1565280050
Лична амбулаторна карта	1565280205
Амбулаторен дневник	1565280010
Рецепта обикновена	1565280265
Медицинско направление	1565280235
Книга за регистриране на издадените болнични листове	1565280145





БЕЗКОНЕЧНА ПРИНТЕРНА ХАРТИЯ, ЦВЕТНА

Office1

- » Произведена от хартия Koehler, гаранция за качество.
- » Гарантиран брой листове.
- » Индикация за край.



Двупластови и трипластови

размери, mm	брой	арт. номер
240 x 11 x 2	1000 комплекта	1510140010
240 x 11 x 3	750 комплекта	1510140015
240 x 11 x 4	500 комплекта	1510140020
240 x 12 x 2	1000 комплекта	1510140025



С надпис „ОРИГИНАЛ“ на първата страница

размери, mm	брой	арт. номер
240 x 11 x 3	750 комплекта	1510160015



БЕЗКОНЕЧНА ПРИНТЕРНА ХАРТИЯ

Office1



- » Гарантиран брой листове.
- » Безпроблемна работа на матрични принтери.
- » Индикация за край на кубчето.

Бели листа, еднопластови, двупластови и трипластови



Бели листа с надпис „ОРИГИНАЛ“ на първата страница



размери, mm	брой	арт. номер
240 x 11 x 2	1000 комплекта	1510100030
240 x 11 x 3	750 комплекта	1510100035

размери, mm	брой	арт. номер
240 x 12 x 1	2000 листа	1510100045
240 x 12 x 2	1000 комплекта	1510100050
240 x 11 x 3	750 комплекта	1510120015

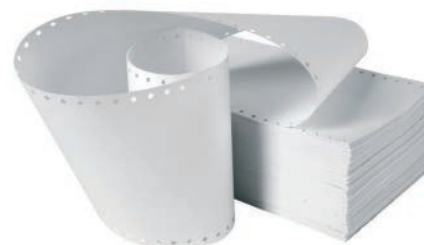

* Първият показател показва широчината на листа в милиметри, вторият: височината в инчове, третият: броя пластове.

ТЕРМО КАСОВИ РОЛКИ

Office1

широчина x дължина	брой	арт. номер
57 mm x 17 m	12	1585140035
57 mm x 28 m	12	1585140040
57 mm x 34 m	12	1585140045
79 mm x 45 m	6	1585140133
79 mm x 80 m	2	1585140136



- » Произведени от високочувствителна термохартия.
- » Подходящи за всички видове касови апарати и POS-терминали и фискални принтери, работещи със съответните широчини.



Опаковане и архивирани



АРХИВНИ КУТИИ И КАШОНИ

Архивна кутия,
340 x 250 x 80 mm
1080100010



Архивна кутия за класвор,
325 x 300 x 80 mm
1080100020



» Надежно съхранение на документите.

» Отвор за лесно изваждане от кашона.

» Побира един класвор с гръбче с широчина 8 см.



*Цената не включва класвора от изображението.



520 x 365 x 260 mm
1080120010

» Кашон за 6 архивни кутии.
» Странично отваряне.



Office 1

370 x 285 x 315 mm
1080120015



» Кашон за 5 класвора (8 см).
» С горно отваряне.

АРХИВНИ КУТИИ И КАШОНИ

350 x 250 x 100 mm
1080100090



350 x 250 x 150 mm
1080100095

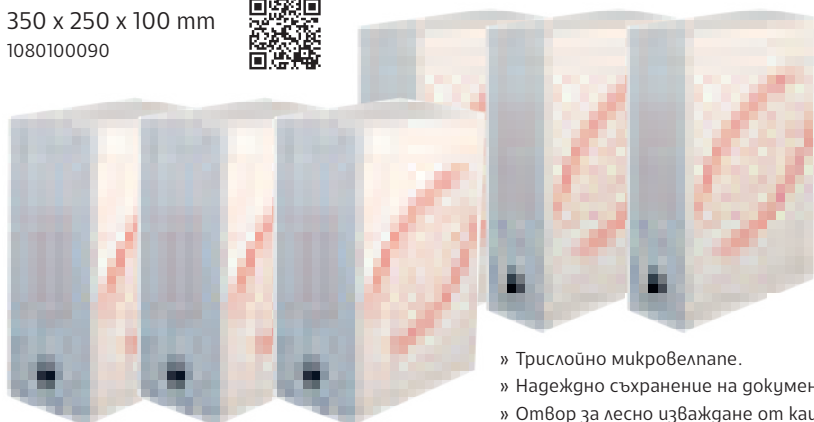

» Трислойно микровелпанае.
» Надежно съхранение на документите.
» Отвор за лесно изваждане от кашон.



563 x 267 x 368 mm
1080120050



» Кашон за 5 архивни кутии: 10 см.
» С горно отваряне.

АРХИВНА КУТИЯ



265 x 80 x 327 mm
1531100001

265 x 100 x 327 mm
1531100002

265 x 150 x 327 mm
1531100003



» FSC сертификат.
» 100% рециклируем материал.
» Лесна за сгъване.
» Произведена от трипластово микровелпанае.

Fellowes

КАШОН ЗА РАЗДЕЛНО СЪБИРАНЕ НА РЕЦИКЛИРУЕМИ МАТЕРИАЛИ, С ДРЪЖКИ

Fellowes

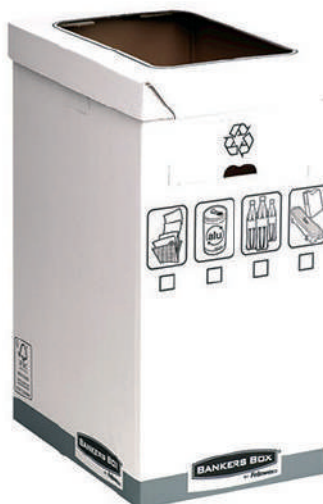

600 x 300 x 500 mm
1531120007



» FSC сертификат.
» 100% рециклируем материал.
» Удобен отвор, пригоден за употреба под или отстрани на работното бюро. Възможност за обозначаване на съдържанието в кашона: хартия, пластмаса, алуминиеви кенове.
» Вместимост: 90 l (отвор отгоре); 55 l (отвор отпред).
» Съвместим с отпадна торба за шрегер.



КАФЯВИ КАШОНИ С КАПАК



590 x 390 x 400 mm 390 x 290 x 200 mm
9030100022 9030100023



НОВО



- » Произведени от петслойно велпанае.
- » Изрязани гръжки за лесно пренасяне.
- » Отделен капак.

КАФЯВИ КАШОНИ ЗА ОПАКОВАНЕ



600 x 400 x 400 mm
9030150015



- » Материал: трислойно велпанае.
- » Отваряне: горно.

КАФЯВИ КАШОНИ ЗА ОПАКОВАНЕ

470 x 320 x 270 mm 600 x 400 x 400 mm
10 бр. **10 бр.**
9030150022 9030150017



- » Материал: трислойно велпанае.
- » Отваряне: горно.

КУТИИ ЗА ПРАТКИ



арт. номер	размери
9030150091	220 x 135 x 70 mm
9030150093	235 x 200 x 85 mm
9030150089	270 x 175 x 100 mm
9030150095	360 x 240 x 70 mm



- » Произведени от кафяво микровелпанае.

КАФЯВА ОПАКОВЪЧНА ХАРТИЯ

10 л.
1555100192

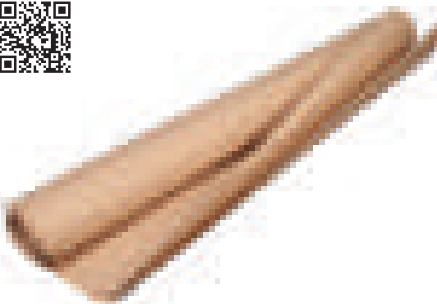

- » Крафт хартия.
- » Размери: 70 x 100 cm.

АМБАЛАЖНА ХАРТИЯ



1555100195

- » Тегло: 80 g/m².
- » 190 листа в опаковка.
- » Цвят: кафяв.
- » Размери: 100 x 70 cm.



- » Крафт хартия, подходяща за опаковане на колетни пратки и кашони с малък обем. Може да се използва както в офиса, така и у дома.

РР КАНАП ЗА ОПАКОВАНЕ, 100 М



Цветен
1555110001



КОНОПЕН КАНАП ЗА ОПАКОВАНЕ, 70 М



1555110002



КОНОПЕН КАНАП ЗА ОПАКОВАНЕ, 50 М



1555110003





САМОЗАЛЕПВАЩИ СЕ БЕЛИ ЕТИКЕТИ

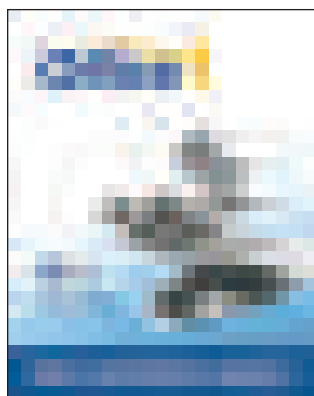

- » Опаковка: 100 листа.
- » Размер на листа: А4.
- » Самозалепаваща се хартия с отлична белота.
- » Идеално качество на изображенията при отпечатване с принтер или копирна машина.

арт. номер	размери на етикета	бр. етикету в опаковка
1540100010	38 x 21.2 mm	6500
1540100015	48.5 x 25.4 mm	4400
1540100020	52.5 x 29.7 mm	4000
1540100025	63.5 x 38.1 mm, заоблени ъгли	2100
1540100030	70 x 37 mm	2400
1540100035	70 x 42.3 mm	2100
1540100040	70 x 50.8 mm	1500
1540100050	105 x 74 mm	800
1540100055	105 x 148 mm	400
1540100060	210 x 148.5 mm	200
1540100065	210 x 297 mm	100

38 x 21.2 mm 65 етикета/лусм	48.5 x 25.4 mm 44 етикета/лусм	52.5 x 29.7 mm 40 етикета/лусм	63.5 x 38.1 mm 21 етикета/лусм	70 x 37 mm 24 етикета/лусм	70 x 42.3 mm 21 етикета/лусм	70 x 50.8 mm 15 етикета/лусм	105 x 74 mm 8 етикета/лусм	105 x 148 mm 4 етикета/лусм	210 x 148.5 mm 2 етикета/лусм	210 x 297 mm един етикет/лусм

САМОЗАЛЕПВАЩИ СЕ ЕТИКЕТИ, ПРЕЗАЛЕПВАЩИ СЕ

- » Опаковка: 25 листа.
- » Размер на листа: А4.
- » Лесно отлепване без да остава следи.
- » Произведени от FSC сертифицирани материали.



арт. номер	размери на етикета	бр. етикету/ листа в оп.
1540100206	35.6 x 16.9 mm	80 / 25
1540100104	38.1 x 21.2 mm	65 / 25
1540100106	63.5 x 38.1 mm	21 / 25
1540100107	99.1 x 67.7 mm	8 / 25
1540100108	99.1 x 139 mm	4/25
1540100109	199.6 x 143.5 mm	2/25
1540100111	210 x 297 mm	1/25

НОВО

САМОЗАЛЕПВАЩИ СЕ ЕТИКЕТИ, ЗА РЪЧНО НАДПИСВАНЕ

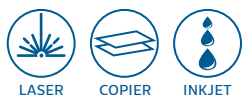

1540100112

- » Опаковка: 25 листа x 60 бр.
- » Размер на листа: А4.
- » Размери на етикета: 49 x 10 mm.
- » Произведени от FSC™ Mix сертифицирани хартии.

НОВО

САМОЗАЛЕПВАЩИ СЕ ЕТИКЕТИ ЗА CD

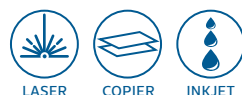

1540100113

- » Опаковка: 100 листа x 2 бр.
- » Размер на листа: А4.
- » Размер на етикета: Ø116 mm.
- » Произведени от FSC™ Mix сертифицирани хартии.

НОВО



САМОЗАЛЕПВАЩИ СЕ ЕТИКЕТИ, A4, ПОЛИЕСТЕРНИ

- » Размер на листа: A4.
- » Устойчиви на атмосферни влияния.



арт. номер	размери на етикета	бр. етикети/ листа в оп.
1540100114	48.5 x 25.4 mm	44 / 25
1540100137	48.3 x 25.4 mm	44 / 10
1540100116	70 x 37.1 mm	24 / 25
1540100117	210 x 297 mm	1 / 25
1540100138	210 x 297 mm	1 / 10



НОВО



САМОЗАЛЕПВАЩИ СЕ ЕТИКЕТИ, ПРОЗРАЧНИ, ВОДОУСТОЙЧИВИ

- » Размер на листа: A4.
- » Устойчиви на температури от -40 °C до 60 °C.



арт. номер	размери на етикета	бр. етикети/ листа в оп.
1540100133	Ø30 mm	48 / 25
1540100134	66 x 33.8 mm	24 / 20
1540100136	105 x 148 mm	4 / 20



НОВО



САМОЗАЛЕПВАЩИ СЕ ЕТИКЕТИ, A4

- » Размер на листа: A4.
- » 20 листа в опаковка.



НОВО



арт. номер	цвет	размери на етикета	бр. ет./л. в оп.
1540100118	червени	210 x 297 mm	1 / 20
1540100119	сини	210 x 297 mm	1 / 20
1540100121	зелени	210 x 297 mm	1 / 20
1540100122	жълти	210 x 297 mm	1 / 20
1540100212	оранжеви	210 x 297 mm	1 / 20

арт. номер	цвет	размери на етикета	бр. ет./л. в оп.
1540100123	червени	105 x 37.1 mm	16 / 20
1540100124	сини	105 x 37.1 mm	16 / 20
1540100126	зелени	105 x 37.1 mm	16 / 20
1540100127	жълти	105 x 37.1 mm	16 / 20

арт. номер	цвет	размери на етикета	бр. ет./л. в оп.
1540100128	червени	70 x 37.1 mm	24 / 20
1540100129	сини	70 x 37.1 mm	24 / 20
1540100131	зелени	70 x 37.1 mm	24 / 20
1540100132	жълти	70 x 37.1 mm	24 / 20

САМОЗАЛЕПВАЩИ СЕ ЕТИКЕТИ ЗА ЦЕНИ, БЕЛИ

- » Презалепащи се етикети.
- » За ръчно писане.
- » Подходящи за всякакви видове пишещи средства.



НОВО

арт. номер	размери на етикета	бр. етикети в опаковка
1540100139	12 x 18 mm	1792
1540100141	13 x 50 mm	672
1540100142	19 x 27 mm	960
1540100143	19 x 40 mm	640
1540100144	20 x 50 mm	480





САМОЗАЛЕПВАЩИ СЕ ЕТИКЕТИ DECOR

арт. номер	цвят	размери на етикета	бр. етикети в опаковка
1540100146	златни	Ø32 mm	18
1540100147	сребърни	Ø32 mm	18
1540100148	златни	26 x 54 mm	18
1540100149	сребърни	26 x 54 mm	18



HERMA



НОВО

- » За ръчно писане с всякакви видове пишещи средства.
- » Подходящи за декорация на подаръци.

САМОЗАЛЕПВАЩИ СЕ ЕТИКЕТИ SECURITY

HERMA



НОВО



- » Размер на листа: А4.
- » Специално бяло фолио.
- » Идеални за запечатване на секретни пратки.

арт. номер	размери на етикета	бр. етикети/ листа в оп.
1540100151	45.7 x 21 mm	48 / 25



САМОЗАЛЕПВАЩИ СЕ ЕТИКЕТИ, А4

НОВО



- » Опаковка: 100 листа.
- » Размер на листа: А4.

арт. номер	размери на етикета	бр. ем./л. в оп.
1540100179	105 x 48 mm	12 / 100
1540100180	63.5 x 46.6 mm, заоблени ъгли	18 / 100
1540100181	199.6 x 143.5 mm	2 / 100
1540100182	70 x 30 mm	27 / 100
1540100183	22 x 12 mm, заоблени ъгли	160 / 100
1540100184	38.1 x 21.2 mm	65 / 100
1540100185	48.3 x 25.4 mm	44 / 100
1540100186	48.3 x 16.9 mm	64 / 100
1540100187	52.5 x 21.2 mm	56 / 100
1540100188	52.5 x 29.7 mm	40 / 100
1540100189	63.5 x 38.1 mm	21 / 100
1540100190	105 x 37 mm	16 / 100
1540100191	70 x 50.8 mm	15 / 100
1540100192	70 x 42.43 mm	21 / 100
1540100193	105 x 70 mm	8 / 100
1540100194	105 x 57 mm	10 / 100
1540100195	105 x 148.5 mm	4 / 100
1540100196	210 x 297 mm	1 / 100
1540100197	105 x 41 mm	14 / 100
1540100198	105 x 74 mm	8 / 100
1540100199	210 x 148 mm	2 / 100
1540100201	70 x 36 mm	24 / 100
1540100202	105 x 42.3 mm	14 / 100
1540100203	64.6 x 33.8 mm	24 / 100
1540100204	192 x 61 mm	4 / 100

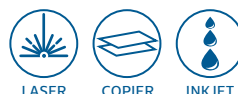



САМОЗАЛЕПВАЩ СЕ ЕТИКЕТ ПИКТОГРАМА

НОВО

- » Размери: 111 x 111 mm.
- » Материал: PVC фолио.



арт. номер	описание
1540180002	„Стрелка“
1540180006	„Забранено за мобилни телефони“
1540180010	„Бутни“
1540180011	„Високо напрежение“
1540180012	„Дръпни“
1540180013	„Жени“
1540180014	„Изисквай касова бележка“
1540180015	„Инвалид“
1540180016	„Климатик“
1540180017	„Мъже“
1540180018	„Мъже-жени“
1540180019	„Място за пушене“
1540180020	„Пожарен кран“
1540180021	„Пожарогасител“
1540180022	„Пушенето забранено“
1540180023	„Забранено паркиране“
1540180035	„Обектът е под постоянно видеонаблюдение“
1545140006	WC



ПИКТОГРАМИ

DURABLE

НОВО

- » Изработени от висококачествена матирана неръждаема стомана.
- » Устойчиви на надраскване.
- » Може да се закрепват към различни повърхности с помощта на самозалепващата се подложка на гърба.

№	арт. номер	описание
1.	1545140008	Дамска тоалетна, Ø83 mm
2.	1545140010	Мъжка тоалетна, Ø83 mm
3.	1545140013	Дамска/Мъжка тоалетна, Ø83 mm
4.	1545140012	Тоалетна за инвалиди, Ø83 mm
5.	1545140011	Пушенето забранено, Ø83 mm
6.	1545140014	Тоалетна, Ø83 mm
7.	1545140007	Push (Бутни), Ø65 mm
8.	1545140009	Pull (Дръпни), Ø65 mm





NHG[®]
ORGANIZED LIVING

Кутии за съхранение **PRO BOX**



№	арт. номер	размери (ш x в x г), mm	обем, l
1.	5120140192	105 x 57 x 142	0.4
2.	5120140193	142 x 57 x 210	0.9
3.	5120140194	142 x 57 x 210, 105 x 57 x 142	една x 0.9 и две x 0.4
4.	5120140195	195 x 98 x 290	3



№	арт. номер	размери (ш x в x г), mm	обем, l
5.	5120140196	195 x 185 x 290	6
6.	5120140197	290 x 108 x 390	8
7.	5120140198	290 x 185 x 390	14
8.	5120140199	390 x 169 x 510	21



» Всички кутии са подходящи за поставяне една в друга за оптимално спестяване на място, а вдлъбнатините и браздите в капака предотвратяват тяхното разместване след подреждане.

» Кутиите са прозрачни и капакът се затваря лесно с две широки и здрави щипки от двете страни.

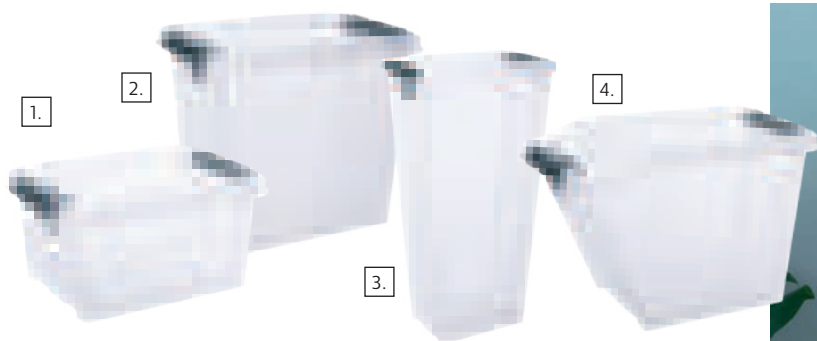

№	арт. номер	размери (ш x в x г), mm	обем, l
1.	5120140200	390 x 258 x 510	32
2.	5120140201	390 x 435 x 510	53
3.	5120140205	285 x 740 x 390	48
4.	5120140202	650 x 438 x 395	58



№	арт. номер	размери (ш x в x г), mm	обем, l
1.	5120140204	395 x 170 x 725, с колелца	31
2.	5120140203	395 x 390 x 725, с колелца	70



» Номе box са кутии с изчистен дизайн. Те са функционално и надежно решение за съхранение на вещи. Застават се здраво, благодарение на твърдите щипки.

» Серията е подходяща за съхранение на всякакви вещи, включително и за съхранение на хранителни продукти и във фризер. Подходяща за измиване в съдомиялна машина.

КУТИИ ЗА СЪХРАНЕНИЕ НОМЕ BOX



№	арт. номер	размери (ш x в x г), mm	обем, l
1.	5120140206	205 x 72 x 170	1.5
2.	5120140207	205 x 92 x 170	2
3.	5120140208	205 x 134 x 170	3
4.	5120140209	345 x 158 x 225	8
5.	5120140210	275 x 220 x 356	15
6.	5120140211	360 x 252 x 470	30
7.	5120140212	363 x 353 x 467	40





КУТИИ ЗА СЪХРАНЕНИЕ С КОЛЕЛЦА HOME BOX



№	арт. номер	размери (ш x в x г), mm	обем, l
1.	5120140213	400 x 375 x 600, с колелца	52
2.	5120140214	706 x 390 x 400, с колелца и гръжка	70
3.	5120140215	710 x 387 x 480, с колелца и гръжка	86



КУТИИ ЗА СЪХРАНЕНИЕ HOME BOX EASY BEDROLLER



№	арт. номер	размери (ш x в x г), mm	обем, l
1.	5120140216	385 x 165 x 585, с колелца	25
2.	5120140218	790 x 163 x 385, с колелца	30
3.	5120140219	560 x 182 x 704, с колелца	49
4.	5120140217	795 x 180 x 584, с колелца	57

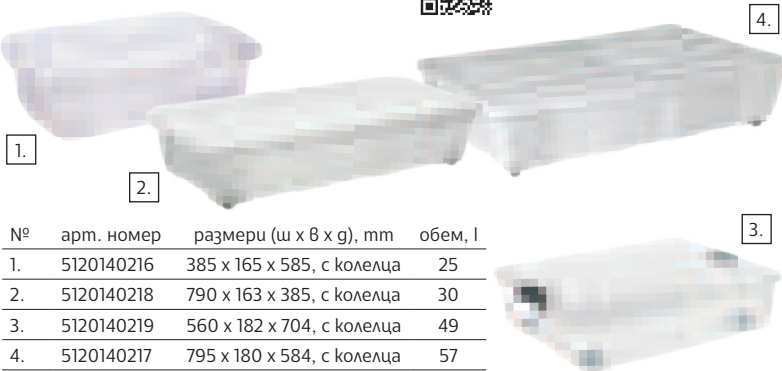

КОШНИЦИ ЗА СЪХРАНЕНИЕ SEOUL

- » Кошниците за съхранение Seoul са подходящи за организиране на дома и офиса.
- » Модернистичен дизайн с дупки с ромбовидни отвори.
- » Предлагаат се в 4 размера.

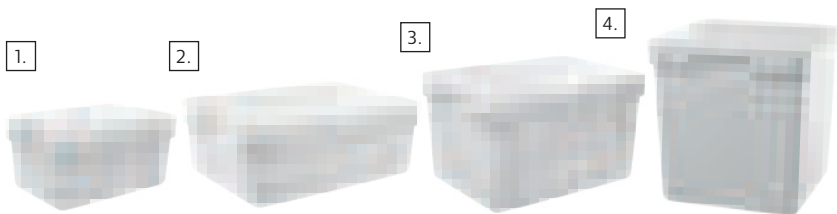

№	арт. номер	описание	размери (ш x в x г), mm
1.	5120140220	Small	180 x 126 x 260
2.	5120140221	Medium	268 x 131 x 357
3.	5120140222	Large	268 x 209 x 357
4.	5120140223	XLarge	296 x 296 x 296



ОРГАНАЙЗЕР ЗА СЪХРАНЕНИЕ SEOUL

- » Приложение: за дома и офиса.
- » Модернистичен дизайн с дупки с ромбовидни отвори.

№	арт. номер	описание	размери (ш x в x г), mm
1.	5120140224	Small	78 x 50 x 118
2.	5120140225	Medium	78 x 50 x 238
3.	5120140226	Large	118 x 73 x 158
4.	5120140227	XLarge	158 x 100 x 238





КУТИИ ЗА СЪХРАНЕНИЕ DISNEY

№	арт. номер	описание	обем, l
1.	5120140230	Амстердам, зелена	5
2.	5120140231	Берлин, зелена	10
3.	5120140232	Виена, зелена	20
4.	5120140233	Лисабон, синя	5
5.	5120140234	Ню Йорк, синя	10
6.	5120140235	Париж, синя	20
7.	5120140236	Венеция, червена	5
8.	5120140237	Магриг, червена	10



- » Изработена от ПАН.
- » Размери 5 l: 19 x 13.5 x 28.5 cm.
- » Размери 10 l: 23 x 16 x 34.5 cm.
- » Размери 20 l: 29 x 23 x 39 cm.





ПЛИКОВЕ СЪС САМОЗАЛЕПВАЩА СЕ ЛЕНТА



описание	размери	арт. номер	Вид хартия	цвет	бр./оп.
плик за CD, с прозраче	125 x 125 mm	1560100022	офсетова (80 g/m ²)	бял	100
формат С6, в кашон	162 x 114 mm	1560120006	офсетова (80 g/m ²)	бял	1000
формат DL, в кашон	110 x 220 mm	1560120007	офсетова (80 g/m ²)	бял	1000
формат DL, с дясно прозраче, в кашон	110 x 220 mm	1560120210	офсетова (80 g/m ²)	бял	1000
формат DL, с ляво прозраче, в кашон	110 x 220 mm	1560120205	офсетова (80 g/m ²)	бял	1000
формат С5, в кашон	229 x 162 mm	1560120016	офсетова (80 g/m ²)	бял	500
формат С4, в кашон	324 x 229 mm	1560120009	офсетова (90 g/m ²)	бял	250
формат В4, в кашон	353 x 250 mm	1560120003	офсетова (90 g/m ²)	бял	250
формат В4, с разширение, в кашон	353 x 250 mm	1560120082	крафт (120 g/m ²)	кафяв	250
формат Е4, в кашон	400 x 280 mm	1560120097	офсетова (90 g/m ²)	бял	250
формат Е4, в кашон	400 x 280 mm	1560120099	крафт (120 g/m ²)	кафяв	250
формат Е4, с разширение, в кашон	400 x 280 mm	1560120092	крафт (120 g/m ²)	кафяв	250
формат В5, в кашон	176 x 250 mm	1560100032	офсетова (90 g/m ²)	бял	500

**ПЛИКОВЕ СЪС САМОЗАЛЕПВАЩА СЕ ЛЕНТА**

описание	размери	арт. номер	бр./оп.	цвет
формат DL	110 x 220 mm	1560120025	25	бял
формат DL	110 x 220 mm	1560120035	100	бял
формат DL, с сясно прозорче	110 x 220 mm	1560120040	100	бял
формат DL, с ляво прозорче	110 x 220 mm	1560120041	100	бял
формат C6	114 x 162 mm	1560120010	25	бял
формат C6	114 x 162 mm	1560120020	100	бял
формат C4	229 x 324 mm	1560120059	10	бял
формат C5	162 x 229 mm	1560120045	25	бял
формат C5	162 x 229 mm	1560120051	100	бял
формат C4	229 x 324 mm	1560120064	10	кафяв
формат C4	229 x 324 mm	1560120060	50	бял
формат C4	229 x 324 mm	1560120065	50	кафяв
формат B5	175 x 250 mm	1560120903	50	бял
формат B4	250 x 353 mm	1560120074	10	бял
формат B4	250 x 353 mm	1560120075	50	бял
формат B4	250 x 353 mm	1560100055	50	кафяв
формат B4, с разширение	245 x 353 mm	1560120079	10	кафяв
формат B4, с разширение	245 x 353 mm	1560120080	25	кафяв
формат E4	280 x 400 mm	1560120085	10	бял
формат E4	280 x 400 mm	1560120090	10	кафяв
формат E4, с разширение	280 x 400 mm	1560120096	10	кафяв

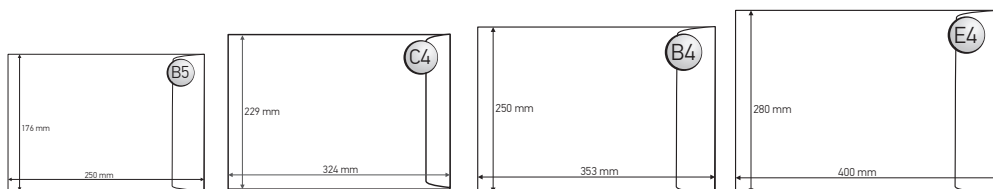
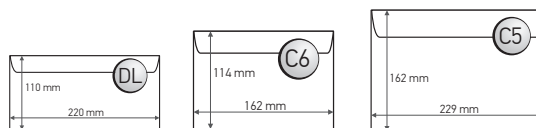
**ПЛИКОВЕ С ТРИЪГЪЛЕН КАПАК**

описание	размери	арт. номер	вид хартия	цвет	бр./оп.
плик за визитки	95 x 125 mm	1560100010	офсетова (80 g/m ²)	бял	50
плик за CD	124 x 124 mm	1560100020	офсетова (80 g/m ²)	бял	25
размер C6	114 x 162 mm	1560100023	офсетова (80 g/m ²)	бял	100
размер C5	162 x 229 mm	1560100037	офсетова (80 g/m ²)	бял	100
размер C4	229 x 324 mm	1560100043	офсетова (80 g/m ²)	бял	50



ПЛИК С ТРИЪГЪЛЕН КАПАК, ФОРМАТ С7

25 бр./оп.

1560120019



- » Отваряне по широката страна.
- » Произведен от висококачествен офсет, 100 g/m².
- » Затваряне със самозалепваща се лента.
- » Воден знак.
- » Подходящ за печат.
- » Произведен в Швейцария.



ПЛИК С ТРИЪГЪЛЕН КАПАК, ФОРМАТ С6

25 бр./оп.

1560120021



- » Отваряне по широката страна.
- » Произведен от висококачествен офсет, 100 g/m².
- » Затваряне със самозалепваща се лента.
- » Подходящ за печат.
- » Самозалепваща се лента с 5 години гаранция.
- » Произведен в Швейцария.



ПЛИК С ПРАВ КАПАК, ФОРМАТ С6

5 цвята

20 бр./оп.

1560120029



25 бр./оп.



- » Самозалепваща се лента с 5 год. гаранция.

- » Отваряне по широката страна.
- » Произведен от цветен висококачествен офсет, 100 g/m².
- » Затваряне със самозалепваща се лента.
- » Подходящ за печат.
- » Произведен в Швейцария.

арт. номер	цвят
1560120022	кремав
1560120023	светлосин
1560120024	светлозелен
1560120026	жълт
1560120027	оранжев
1560120028	червен



ПЛИК С ПРАВ КАПАК, ФОРМАТ С6/5

5 цвята

20 бр./оп.

1560120038



25 бр./оп.



- » Самозалепваща се лента с 5 години гаранция.

- » Отваряне по широката страна.
- » Произведен от цветен висококачествен офсет, 100 g/m².
- » Затваряне със самозалепваща се лента.
- » Подходящ за печат.
- » Произведен в Швейцария.

арт. номер	цвят
1560120031	кремав
1560120032	светлосин
1560120033	светлозелен
1560120034	жълт
1560120036	оранжев
1560120037	червен





ПЛИК С ПРАВ КАПАК, ФОРМАТ С5

25 бр./оп.

1560120039



- » Отваряне по широката страна.
- » Произведен от висококачествен кремав офсет, 100 g/m².
- » Затваряне със самозалепваща се лента.
- » Подходящ за печат.
- » Самозалепваща се лента с 5 години гаранция.
- » Произведен в Швейцария.



ПЛИК С ПРАВ КАПАК, ФОРМАТ С6

200 бр./оп.

1560120043



- » Отваряне по широката страна.
- » Произведен от висококачествен бял офсет, 80 g/m².
- » Затваряне със самозалепваща се лента.
- » Подходящ за печат.
- » Самозалепваща се лента с 5 години гаранция.
- » Произведен в Швейцария.

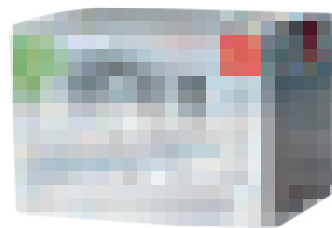

ПЛИК С ПРАВ КАПАК, ФОРМАТ С6/5

200 бр./оп.

1560120044



- » Отваряне по широката страна.
- » Произведен от висококачествен бял офсет, 80 g/m².
- » Затваряне със самозалепваща се лента.
- » В удобна картонена кутия.
- » Самозалепваща се лента с 5 години гаранция.
- » Произведен в Швейцария.

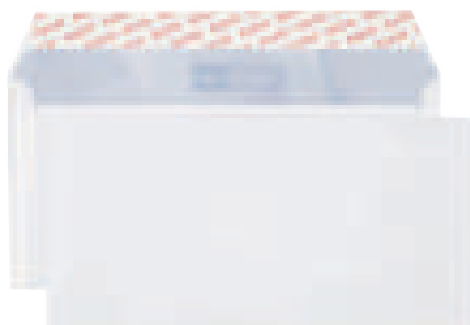

ПЛИК С ПРАВ КАПАК, ФОРМАТ С5

100 бр./оп.

1560120046



- » Отваряне по широката страна.
- » Произведен от висококачествен бял офсет, 100 g/m².
- » Затваряне със самозалепваща се лента.
- » В удобна картонена кутия.
- » Самозалепваща се лента с 5 години гаранция.
- » Произведен в Швейцария.





ПОЛИЕСТЕРНИ ПЛИКОВЕ ЗА ПРАТКИ С ДОКУМЕНТИ

- » Прозрачни.
- » Със самозалепващ се гръб.
- » Съхраняват съпътстващите пратката документи.

арт. номер	размери	бр./оп.
1560160100	C4: 229 x 324 mm	10
1560160025	C5: 175 x 240 mm	50
1560160020	DL: 120 x 240 mm	50
1560160030	C6: 114 x 162 mm	100



ПЛИК ЗА КУРИЕРСКИ ПРАТКИ

- » Устойчив на разкъсване.
- » Сигурно затваряне на капака посредством самозалепваща се лента.

арт. номер	размери	описание	бр./оп.
1560160110	280 x 350 mm + 50 mm	без гжоб	50
1560160112	280 x 350 mm + 50 mm	с гжоб	50
1560160114	350 x 480 mm + 50 mm	с гжоб	20

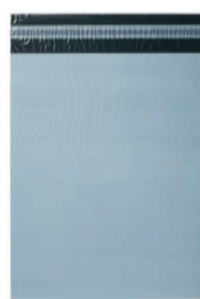

ХАРТИЕНИ ПЛИКОВЕ С ВЪЗДУШНИ БАЛОНЧЕТА

- » Пликове с въздушни балончета, облепени с промазана хартия.
- » Препазват съдържанието от нараняване и намокряне.
- » Със самозалепваща се лента.

арт. номер	размери	модел
1560200005	175 x 120 mm	бял
1560200010	175 x 120 mm	кафяв
1560200014	200 x 175 mm	бял, CD
1560200015	200 x 175 mm	кафяв, CD
1560200025	225 x 170 mm	бял
1560200030	225 x 170 mm	кафяв
1560200035	275 x 200 mm	бял
1560200040	275 x 200 mm	кафяв
1560200045	275 x 240 mm	бял
1560200050	275 x 240 mm	кафяв
1560200055	350 x 240 mm	бял
1560200060	350 x 240 mm	кафяв
1560200065	370 x 290 mm	бял
1560200070	370 x 290 mm	кафяв
1560200075	480 x 370 mm	бял
1560200080	480 x 370 mm	кафяв

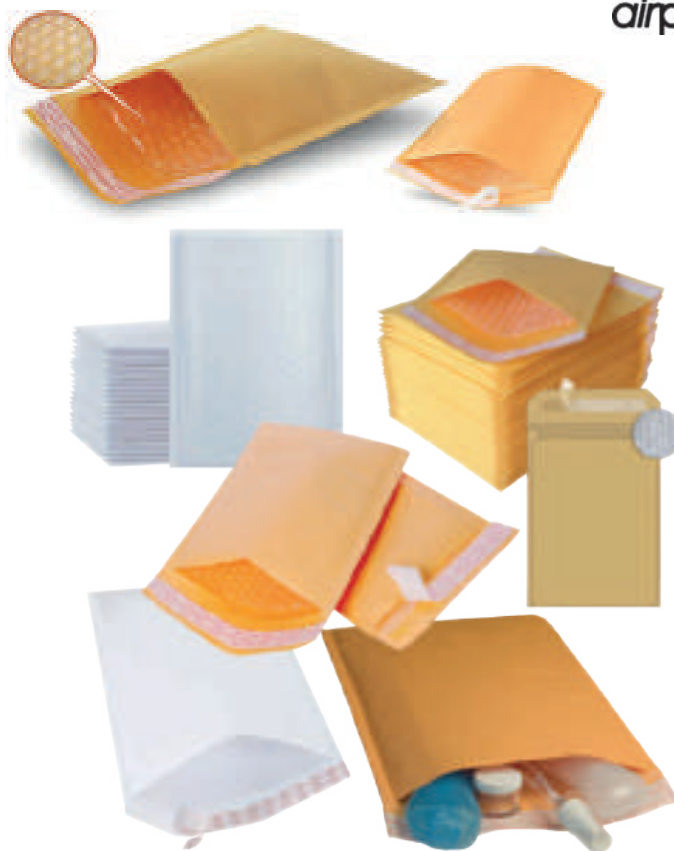

airpos



КАРТОНЕН ТУБУС



НОВО



арт. номер	размери
	диаметър x дължина
1030220013	Ø40 x 460 mm
1095150004	Ø80 x 640 mm
1095150005	Ø80 x 750 mm
1095150006	Ø80 x 1100 mm

- » С гве PVC капачета.
- » Произведен от пресован картон.
- » Подходящ за съхранение и пренасяне на плакати, чертежи, рисунки, рекламни материали и други широкоформатни хартиени артикули.



ТУБУС С ДРЪЖКА



Размери:
750 mm / Ø60 mm

● 1030220015



- » Произведен от PVC.
- » Подходящ за съхранение и пренасяне на чертежи.
- » Разтегаем – минимална дължина: 40 cm; максимална дължина: 76 cm.

СТРЕЧ ФОЛИО, 23 μ



арт. номер	нето тегло
1035220010	1.2 kg
1035220015	3 kg
1035220016	3.5 kg
1035220017	1.8 kg, черно



- » Разтегливост: от 170 до 200%.
- » Ширина: 500 mm.

ФОЛИО С ВЪЗДУШНИ БАЛОНЧЕТА

Дължина: 5 m
1035220030



- » Изработено от полиетилен.
- » За опаковане на чувливи продукти.
- » Ширина: 100 cm.





ЦВЕТНИ САМОЗАЛЕПВАЩИ СЕ ХАРТИИ



10 л.



арт. номер	цвет
1535140010	червена
1535140015	зелена
1535140020	оранжева
1535140025	жълта
1535140030	асорти
1535140035	бял мат

- » Размери: 20 x 30 см.
- » Дебелина: 0.08 мм.
- » С трайно полиакрилно лепило.
- » Силиконова хартиена подложка с дебелина: 0.09 мм и тегло: 90 g/m².

ЕТИКЕТИ ЗА ТЕРМОПРИНТЕР DATECS LP

56 x 25 mm
1000 бр.

1585180015



58 x 43 mm
1000 бр.

1585180045



- » Етикети от силно чувствителна термохартия.
- » Съвместими с всички апарати, работещи с този размер касови ролки.

ЦВЕТНИ САМОЗАЛЕПВАЩИ СЕ ЕТИКЕТИ ЗА ЦЕНИ



арт. номер	цвет	размери	бр./оп.
1540140035	червени	12 x 22 mm	800
1540140045	жълти	12 x 22 mm	800
1540140055	бели	12 x 22 mm	800
1540140040	зелени	12 x 22 mm	800
1540140050	оранжеви	12 x 22 mm	800
1540140010	червени	12 x 18 mm	960
1540140020	жълти	12 x 18 mm	960
1540140030	бели	12 x 18 mm	960
1540140015	зелени	12 x 18 mm	960
1540140025	оранжеви	12 x 18 mm	960
1540140060	червени	17 x 30 mm	420
1540140070	жълти	17 x 30 mm	420
1540140080	бели	17 x 30 mm	420
1540140065	зелени	17 x 30 mm	420
1540140075	оранжеви	17 x 30 mm	420
1540140085	червени	21 x 51 mm	200
1540140095	жълти	21 x 51 mm	200
1540140105	бели	21 x 51 mm	200
1540140090	зелени	21 x 51 mm	200
1540140100	оранжеви	21 x 51 mm	200

10 л.



- » Наситени цветове.
- » Различни размери.
- » Лесно отстранявани.
- » Силиконова хартиена подложка с дебелина 0.09 мм.
- » Дебелина на етикетите: 0.08 мм.

МАРКИРАЩИ КЛЕЩИ

Едноредови клещи С8
1540160005



Двуредови клещи S16
1540160010



- » Едноредови (С8) или двуредови (S16).
- » 8 символа (С8) или 16 символа (S16).



УНИВЕРСАЛЕН ТАМПОН ЗА КЛЕЩИ С8 И S16



За клещи С8 и S16
1540160015



ЕТИКЕТИ ЗА МАРКИРАЩИ КЛЕЩИ

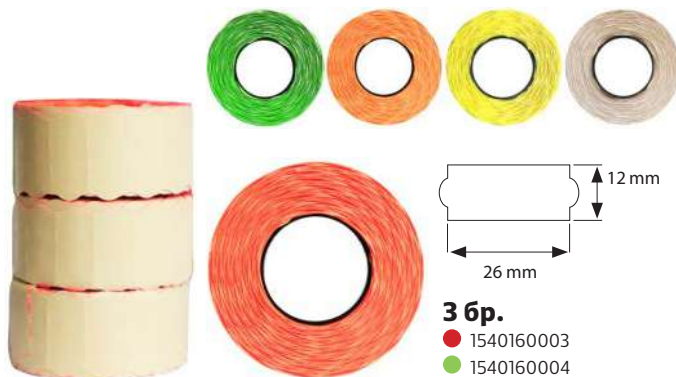

За клещи модел С8,
размери: 26 x 12 mm, 900 етикета.

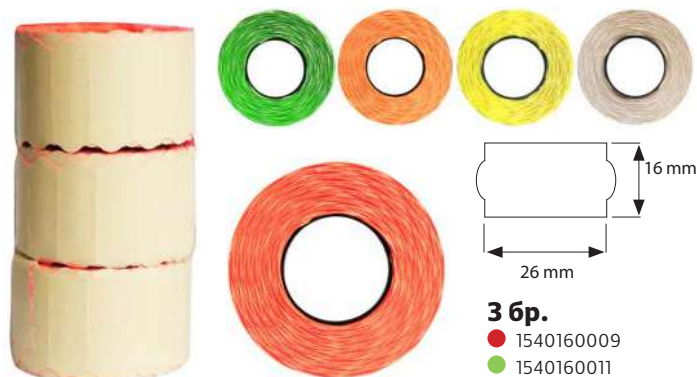

За клещи модел S16,
размери: 26 x 16 mm, 780 етикета.





Foska®

МАРКИРАЩИ КЛЕЩИ, 8 ЦИФРИ, ЕДИН РЕД



1540220001

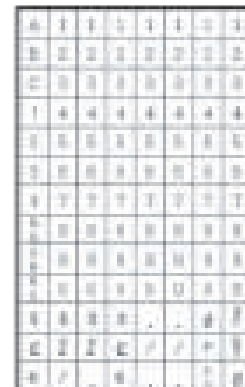

- » 8-символни едноредови маркиращи клещи за отпечатване на цени, дати, кодове и др.
- » Удобна и лесна смяна на лентата с етикети.

ЕТИКЕТИ ЗА МАРКИРАЩИ КЛЕЩИ



1540160017



Foska®

- » Размери: 22 x 12 mm.
- » Брой етикети в ролка: 500.
- » Брой ролки в опаковка: 10.
- » Цвят: бял.

ОМАСТИЛЕН ТАМПОН ЗА МАРКИРАЩИ КЛЕЩИ

Foska®



1540220002



- » Омастилен черен тампон.
- » Подходящ е за Foska маркиращи клещи.

ПРОЗРАЧНИ ПЛИКОВЕ С ЦИП

Размери: 5 x 5 cm

100 бр.

1560180070



- » Предпазват съержанието от намокряне и замърсяване.
- » Дебелина: 35 µm.
- » 100 бр. в опаковка.

арт. номер	размери	арт. номер	размери
1560180075	6 x 7 cm	1560180040	17 x 23 cm
1560180080	7 x 9 cm	1560180045	19 x 25 cm
1560180085	8 x 10 cm	1560180050	21 x 27 cm
1560180090	9 x 11 cm	1560180055	23 x 31 cm
1560180015	10 x 12 cm	1560180060	26 x 35 cm
1560180020	11 x 14 cm	1560180065	30 x 40 cm

Office1

ПЛИК С ЦИП ЗА CD/DVD

Office1

100 бр.

1560180010



- » Канак: 3 cm.
- » Размери: 115 x 115 mm.
- » Дебелина: 30 µ.
- » Прозрачен.

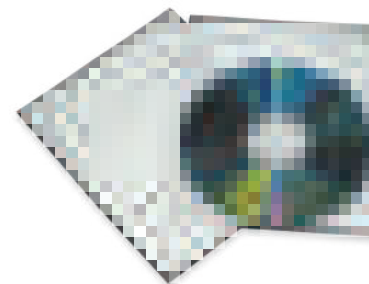
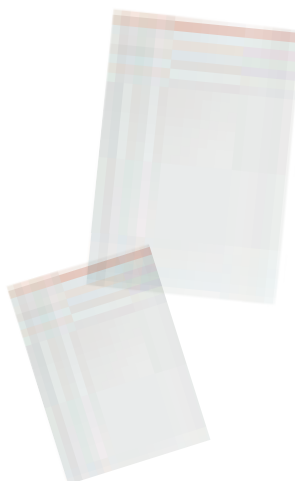



КЕРАМИЧЕН НОЖ 1918 STICK

MILAN®

НОВО

ТЪМНОСИН



1050120023

РОЗОВ



1050120024



- » Ножче със сменяемо керамично острие.
- » Острието е с протектор за безопасно заключване.
- » Джобен размер.
- » Има отвор за закачане.

КЕРАМИЧЕН НОЖ CAPSULE

MILAN®



Цвят: асорти
1050120022



При поръчка получавате артикул с цвят на случаен принцип.

- » Система за безопасно заключване и плъзгащ бутон.
- » Ергономичен дизайн, идеален за ръчна употреба у дома, офиса или склада.
- » Късо керамично острие, режещо различни видове материали.

РЕЗЕРВНО ОСТРИЕ CAPSULE

MILAN®



1050120014



- » Бели керамични остриета с прегназител.
- » Подходящи като резервни части за макетни ножчета Capsule.
- » За разрязване на различни по вид материали.

МАКЕТЕН НОЖ

BEIFA

Малък, 9 mm
1050120008



- » Пластмасов корпус в различни цветове.
- » Със заключващ механизъм.

Голям, 18 mm
1050120009



При поръчка получавате артикул с цвят на случаен принцип.

ПРОФЕСИОНАЛЕН МАКЕТЕН НОЖ

BEIFA

Голям, 18 mm
1050120060



- » Със заключващ механизъм за стабилност.
- » Гумирана ергономична гръжка за удобство и сигурност.
- » Метални водачи, предпазващи острието от счупване.

ПРОФЕСИОНАЛЕН МАКЕТЕН НОЖ

Foska®

Голям, 18 mm
1050120004



- » Със заключващ механизъм.
- » Пластмасов корпус в различни цветове.
- » Метални водачи, предпазващи острието от счупване.

При поръчка получавате артикул с цвят на случаен принцип.



НОЖИЦА ОТ ЗАКАЛЕНА СТОМАНА

BEIFA

Дължина: 16 cm
1050100104



Дължина: 21 cm
1050100106



НОЖИЦА ОТ ЗАКАЛЕНА СТОМАНА



RAPESCO®
worldwide

Дължина: 16 cm
1050100025



Дължина: 21 cm
1050100030



- » Ножица с ергономична пластмасова гръжка и остриета от закалена стомана.
- » Идеална за всекидневна употреба в офиса и у дома.

ГУМИРАНА РОЛЕТКА

Дължина: 3 m
5080240050



Дължина: 5 m
5080240427



Foska®

НОВО



- » Здрав и удароустойчив материал.
- » Гумирана зона за захват.
- » Ефективен блокаж на лентата.
- » Дръжка и щипка за захващане към колан.

НОЖЧЕТА ЗА МАКЕТЕН НОЖ

BEIFA



- » Изработени от индустриална стомана, в опаковка от твърда пластмаса.

арт. номер	виг
1050120030	Ножчета, 9 mm, 10 бр.
1050120037	Ножчета, 18 mm, 10 бр.





ОПАКОВЪЧНА ЛЕНТА, ЕКО СОЛВЕНТ, С ШПУЛА 76 ММ

НОВО

Размери:
48 mm/66 m

6 бр.

1035180076



- » Дебелина: 40 μ.
- » Залепва много добре върху всякакви повърхности: картон, метал, гърво, пластмаса и др.
- » Издържа на високи температури и слънце – UV стабилизирана.

Office 1

Made in
EU

БЕЗШУМНА АКРИЛНА ЛЕНТА, С ШПУЛА 76 ММ

НОВО

Размери:
48 mm/60 m

6 бр.

1035180077

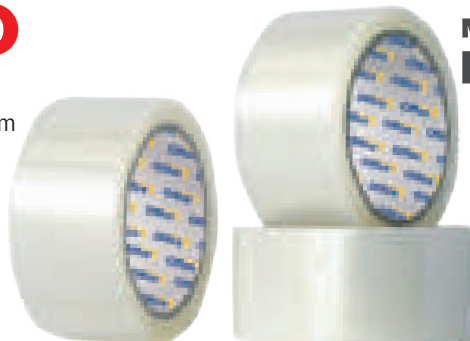

- » Дебелина: 40 μ.
- » Екологичен продукт с отлични лепилни свойства и отлично съотношение цена-качество.
- » Залепва много добре върху най-различни повърхности: картон, метал, гърво, пластмаса и др. Не издава шум при развиване от ролката.

Office 1

Made in
EU

ОПАКОВЪЧНА ЛЕНТА, ХОТМЕЛТ, С ШПУЛА 76 ММ

Размери:
48 mm/66 m

6 бр.

1035180080



- » Дебелина: 40 μ.
- » Тиксо на основата на изкуствен каучук с широко приложение в хранителната промишленост. Устойчиво при оставяне във фризер или на слънчева светлина.
- » Препоръчва се преди употреба да се съхранява в помещения с температура над 10°C. След залепване на стайна температура не се отлепва дори при отрицателни температури.

Office 1

Made in
EU

ОПАКОВЪЧНА ЛЕНТА, СОЛВЕНТ, С ШПУЛА 76 ММ

Размери:
48 mm/66 m

6 бр.

○ 1035180078

● 1035180079



- » Дебелина: 50 μ.
- » Издържа на слънце, влага и силни натоварвания.
- » Изключително качествена опаковъчна лента, подходяща за залепване на много тежки кашони.

Office 1

Made in
EU

МАШИНКА ЗА ОПАКОВАНЕ, МОДЕЛ Т76

Черна

1035200006



- » Ергономична гръжка.
- » За всички видове опаковъчни ленти с шпула 76 mm и широчина до 50 mm.

TOP office

МАШИНКА ЗА ОПАКОВАНЕ, МОДЕЛ 960

Асорти

1035200070



- » Стоманена конструкция с удароустойчива ергономична гръжка.
- » За всички видове опаковъчни ленти с шпула 76 mm и широчина до 50 mm.

RAPESCO
worldwide

RAPESCO
Germ-Savvy™





ОПАКОВЪЧНА ЛЕНТА, АКРИЛНА, С ШПУЛА 76 MM

Размери:
48 mm/66 m

○ 1035180010
● 1035180012

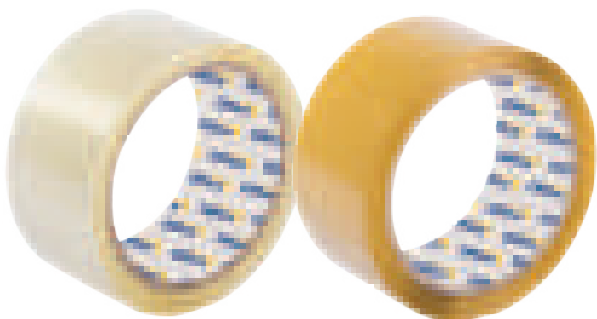

» Дебелина: 40 μ.
» Висококачествена опакoвъчна лента.

Размери:
48 mm/66 m
6 бр.

○ 1035180014
● 1035180016



Office 1

НОВО

СЕКРЕТНА ОПАКОВЪЧНА ЛЕНТА SECURITY TAPE С ШПУЛА 76 MM



Червена,
размери: 50 mm/50 m
1035100119

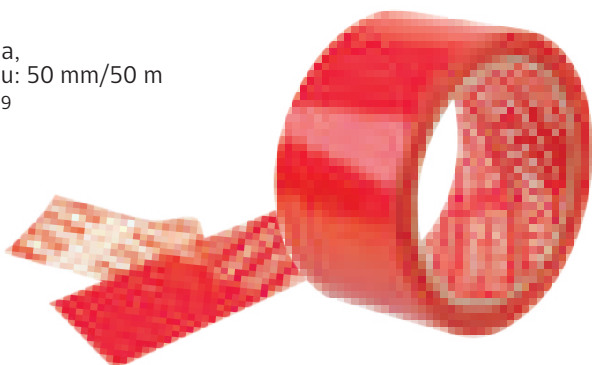

» Прави видим всеки опит за отваряне на пратки и документи.
» След отлепване върху червената лента остава бял надпис „Отваряно“ на няколко езика.

ОПАКОВЪЧНА ЛЕНТА, АКРИЛНА, С ШПУЛА 76 MM

Office 1

Безцветна,
размери: 48 mm/100 m
6 бр.
1035180022



НОВО

» Дебелина: 40 μ.
» Висококачествена опакoвъчна лента.

АРМИРАНА САМОЗАЛЕПВАЩА СЕ ЛЕНТА, С ШПУЛА 76 MM



1035140004

» Армирано свръхздрави тукс.
» За механична защита, бандажиране, поправка, облепване и опаковане.
» Лентата е устойчива на вода, с PVC подложка и каучуково лепило.
» Устойчива на UV лъчи.
» Размери: 50 mm/15 m.



ЦВЕТНА ОПАКОВЪЧНА ЛЕНТА, С ШПУЛА 76 MM

НОВО

Office 1



» Дебелина: 40 μ.
» Размери: 48 mm/66 m.

арт. номер	размери
1035180060	черна
1035180062	синя
1035180064	червена
1035180066	зелена
1035180068	жълта
1035180070	бяла





ЛАСТИЦИ ОТ КАУЧУК



Ø12.5 mm
1090200003



Ø15 mm
1090200004



- » Качествени цветни ластиси с 90% съдържание на каучук.
- » 50 g, цветни.

ЛАСТИЦИ ОТ КАУЧУК



50 g, кафяви
1090200022



500 g, кафяви
1090200026



- » Ластиси с добра еластичност.
- » 90% съдържание на каучук.

ЛАСТИЦИ НА ТОПКА, 90% КАУЧУК



1090200005



- » Висококачествени ластиси от каучук.
- » Силно еластични и издръжливи на опън.
- » 90% съдържание на каучук.
- » Опаковка от 100 g под формата на топка.

ЛАСТИЦИ ОТ КАУЧУК



100 g, кафяви,
100% каучук
1090200010



100 g, цветни,
90% каучук
1090200012



- » Висококачествени ластиси от каучук.
- » В практична картонена кутия.
- » Добра еластичност. Издръжливи на опън.

ЛАСТИЦИ ОТ КАУЧУК



50 g, цветни
1090200017



500 g, цветни
1090200027

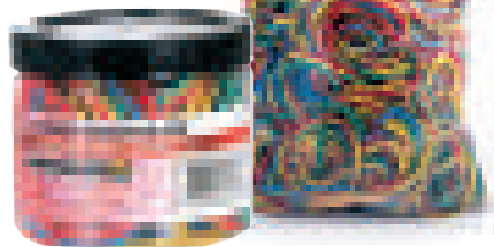

- » Добра еластичност. Издръжливи на опън.
- » 90% съдържание на каучук.

ЛАСТИЦИ ОТ КАУЧУК

- » Диаметър: 50 mm.
- » Висококачествени ластиси, изработени от 100% каучук.
- » Добра еластичност. Издръжливи на опън.



100%
каучук

500 g, кафяви
1090200028

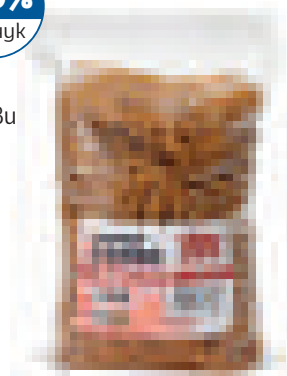

3 mm, 500 g,
кафяви
1090200013



5 mm, 500 g,
кафяви
1090200015



1.5 mm
широчина

3 mm
широчина

5 mm
широчина

Germ-Savvy®

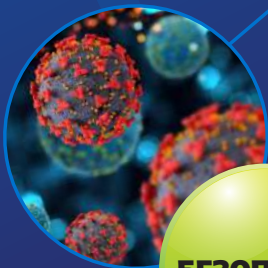
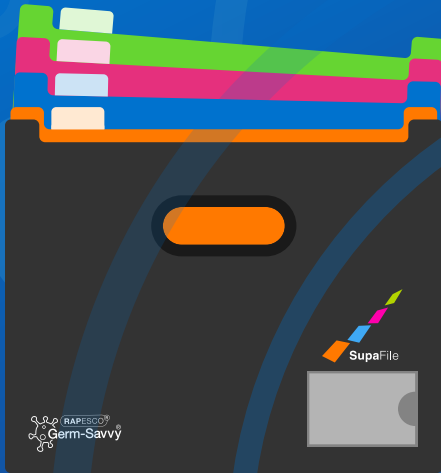

RAPESCO®
worldwide



Same Great
Build Quality



Leading
Guarantee



Value
For Money



ISO:
22196:2011



ISO:
20743:2013



Outstanding
ECO Credentials



Панки и класьори



БАНКОВ КЛАСЬОР

Формат А5, 8 см

- 1070120090
- 1070120091



- » Корици с PP покритие.
- » Устойчив заключващ механизъм.
- » Джеб със сменяем етикет на гърба.
- » Подсилени с метален кант ъгли.



Office 1

ХОРИЗОНТАЛЕН КЛАСЬОР

Формат А3, 8 см

- 1070120096



- » Корици с PP покритие.
- » Устойчив заключващ механизъм.
- » Подсилени с метален кант ъгли.
- » Джеб със сменяем етикет на гърба.



Office 1

КЛАСЬОР, А3



Вертикален, 8 см

- 1070120097



- » Картонени корици с черно PVC покритие.
- » Подлепен етикет на гърба.
- » Устойчив заключващ механизъм.



Хоризонтален, 8 см

- 1070120099



FALKEN



КАРТОНЕН КЛАСЬОР COLOR

Гръб: 7 см

1070100092	Черен
1070100093	Светлозелен
1070100094	Оранжев
1070100095	Виолетов
1070100096	Розов
1070100097	Тюркоаз



HERMA

НОВО

- » За оптимално съхранение на документи.
- » Подходящ за офиса, училището, детската градина и дома.
- » Формат: А4.
- » Устойчив лостов механизъм.
- » Размери: 31.5 x 28.5 x 7 см.



Office1

НОВО

КЛАСЬОР БЕЗ МЕТАЛЕН КАНТ

Гръб: 8 cm

Гръб: 5 cm

1070120348	Черен	1070120362
1070120349	Син	1070120363
1070120350	Червен	1070120364
1070120354	Сив	1070120368
1070120355	Оранжев	1070120369
1070120356	Бордо	1070120370
1070120357	Тъмносин	1070120371



- » Картонени корици с цветно полипропиленово покритие.
- » Сменяем етикет в джоб на гръба.
- » Картонено вътрешно покритие.
- » Устойчив заключващ механизъм.

Гръб: 8 cm

Гръб: 5 cm

1070120351	Жълт	1070120365
1070120352	Зелен	1070120366
1070120353	Бял	1070120367
1070120358	Аквармарин	1070120372
1070120359	Лилав	1070120373
1070120360	Люляк	1070120374
1070120361	Розов	1070120375





КЛАСЬОР С КАНТ

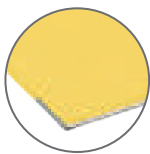

Office1

НОВО

Гръб: 8 cm

Гръб: 5 cm

1070120376	Черен	1070120390
1070120377	Син	1070120391
1070120378	Червен	1070120392
1070120379	Жълт	1070120393
1070120380	Зелен	1070120394
1070120381	Бял	1070120395
1070120382	Сив	1070120396



- » Картонени корици с цветно полипропиленово покритие.
- » Сменяем етикет в джоб на гръба.
- » Цветно картонено вътрешно покритие.
- » Устойчив заключващ механизъм.
- » Ъглите са подсилени с метален кант за по-голяма здравина и устойчивост.

Гръб: 8 cm

Гръб: 5 cm

1070120383	Оранжев	1070120397
1070120384	Борго	1070120398
1070120385	Тъмносин	1070120399
1070120386	Акварин	1070120492
1070120387	Лилав	1070120493
1070120388	Люляк	1070120494
1070120389	Розов	1070120495





Цветовейте в офиса

FALKEN

**10 години
ГАРАНЦИЯ**



- » С полипропиленово покритие от вътрешната и външната страна.
- » Подсилени с метален кант ъгли.
- » Джоб със сменяем етикет на гърба.
- » FSC сертифициран.



PP КЛАСЬОР CHROMOCOLOR, 5/8 cm

Гръб: 8 cm



- 1070120510
- 1070120511
- 1070120512
- 1070120513
- 1070120514
- 1070120515
- 1070120516
- 1070120517
- 1070120518
- 1070120519
- 1070120520
- 1070120521
- 1070120522
- 1070120523
- 1070120524

Гръб: 5 cm



- 1070120530
- 1070120531
- 1070120532
- 1070120533
- 1070120534
- 1070120535
- 1070120536
- 1070120537
- 1070120538
- 1070120539
- 1070120540
- 1070120541
- 1070120542
- 1070120543
- 1070120544



HERMA



КАРТОНЕН КЛАСЬОР NATURE



арт. номер	описание
1070100082	A4, лег
1070100083	A4, пясък
1070100084	A4, камък
1070100085	A4, дърво
1070100086	A4, вода



НОВО

- » Размери: 31.5 x 28.5 x 7 см.
- » Устойчив заключващ механизъм.



КАРТОНЕНА ПАПКА С ЛАСТИК NATURE

- » Висококачествено покритие.
- » Формат: A4.
- » Материал: картон.
- » Размери: 31.5 x 23.5 x 0.4 см.

арт. номер	описание
1070380025	A4, лег
1070380026	A4, пясък
1070380027	A4, камък
1070380028	A4, дърво
1070380029	A4, вода



НОВО





ПАПКА С РИНГОВЕ И 3 ДЖОБА KREACOVER



- » Kreacover е папка за документация с твърда ламинирана корица и обособен джоб за персонализация от предната и задната страна.
- » С два вътрешни джоба за допълнително съхранение на листове.
- » Възможност за персонализация, благодарение на приложението Kreaman, достъпно на www.exacompta.com.



описание	диаметър на ринговете	брой рингове	капацитет	арт. номер
Гръб 38 mm	Ø16 mm	2 ринга	140 листа	1070140009
Гръб 38 mm	Ø16 mm	4 ринга	140 листа	1070140014
Гръб 38 mm	Ø20 mm	2 ринга	180 листа	1070140015
Гръб 47 mm	Ø25 mm	2 ринга	230 листа	1070140018
Гръб 47 mm	Ø30 mm	2 ринга	275 листа	1070140024
Гръб 64 mm	Ø40 mm	4 ринга	370 листа	1070140026
Гръб 38 mm	Ø20 mm	4 ринга	180 листа	1070140016
Гръб 47 mm	Ø25 mm	4 ринга	230 листа	1070140019
Гръб 47 mm	Ø30 mm	4 ринга	275 листа	1070140025
Гръб 75 mm	Ø50 mm	4 ринга	460 листа	1070140027

EXACOMPTA

Изрази себе си с Kreacover!
Използвай въображението си и организирай ежедневието със стил!

Kreacover®

Серията е подходяща за персонализация.

Лесно за персонализация с **KREAMAN®**
www.exacompta.com



ДЖОБ ЗА ДОКУМЕНТИ, МАТ



Формат А4, 40 μ

100 бр.

1070160092



- » Универсална усилена европерфорация.
- » Подходящ за всички класьори и папки с 2 или 4 ринга.



ДЖОБ ЗА ДОКУМЕНТИ, КРИСТАЛ



Формат А4, 40 μ

10 бр.

1070160030



Формат А4, 40 μ

100 бр.

1070160093



- » Универсална усилена европерфорация.
- » Подходящ за всички класьори и папки с 2 или 4 ринга.



ДЖОБ ЗА ДОКУМЕНТИ, МАТ



Формат А4, 50 μ

100 бр.

1070160094



- » Универсална усилена европерфорация.
- » Подходящ за всички класьори и папки с 2 или 4 ринга.



ДЖОБ ЗА ДОКУМЕНТИ, КРИСТАЛ



Формат А4, 50 μ

100 бр.

1070160095



- » Универсална усилена европерфорация.
- » Подходящ за всички класьори и папки с 2 или 4 ринга.



ДЖОБ ЗА ДОКУМЕНТИ, КРИСТАЛ



НОВО

Формат А4, 60 μ

100 бр.

1070160097



- » Подходящ за всички класьори и папки с 2 или 4 ринга, формат А4.
- » Отваряне по късата страна.
- » 100 броя в опаковка.



ДЖОБ ЗА ДОКУМЕНТИ, КРИСТАЛ



НОВО

Формат А4, 70 μ

100 бр.

1070160098



- » Подходящ за всички класьори и папки с 2 или 4 ринга, формат А4.
- » Отваряне по късата страна.
- » 100 броя в опаковка.





ПАПКА-ДЖОБ ЛУКС, МАТ

Формат А4, 90 μ

10 бр.
1070160040



Формат А4, 160 μ

10 бр.
1070160042



- » Изработена от висококачествен РР материал с висока плътност.
- » Универсална усилена европерфорация.
- » Подходяща за всички класьори и папки с 2 или 4 ринга.



Office 1

ДЖОБ ЗА ДОКУМЕНТИ, МАТ

Формат А3, 40 μ

10 бр.
1070160070

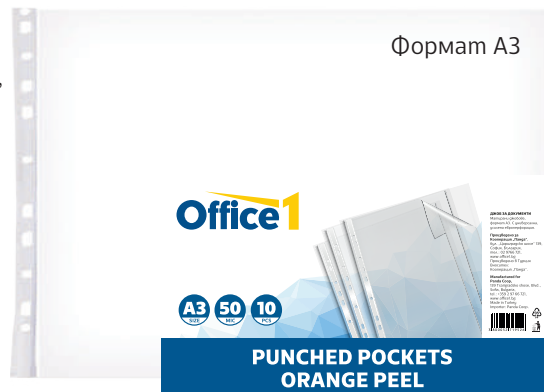

Формат А3

- » Универсална усилена европерфорация.
- » Подходящ за всички класьори и папки с 2 и 4 ринга.
- » Отваряне по гълната страна.

ДЖОБ ЗА ДОКУМЕНТИ, МАТ

TOP office

НОВО

Формат А5, 40 μ

100 бр.
1070160008



- » Универсална, усилена европерфорация.
- » Подходящ за всички класьори и папки с 2 ринга, формат А5.
- » Отваряне по късата страна.
- » 100 броя в опаковка.



ПАПКА-ДЖОБ, МАТ

FALKEN

Формат А4, 58 μ

100 бр.
1070160201



- » Формат А4.
- » Изработена от висококачествен РР материал.
- » Универсална усилена европерфорация.
- » Подходяща за всички класьори и папки с 2 или 4 ринга.
- » 100 броя в опаковка.

ДЖОБ ЗА ДОКУМЕНТИ PREMIUM, КРИСТАЛ

DURABLE

Формат А4, 80 μ

10 бр.
1070160100



НОВО



- » Материал: висококачествен полипропилен с висока плътност.
- » С посилени отвори.
- » Подходящ за всички класьори и папки с 2 или 4 ринга.
- » Отваряне по късата страна.
- » 10 броя в опаковка.



ДЖОБ ЗА ДОКУМЕНТИ С ЦВЕТНА ЛЕНТА PREMIUM

DURABLE

Формат А4, 80 μ

10 бр.



НОВО

арт. номер	описание
1070160101	син
1070160102	червен

- » Материал: кристалночист висококачествен полипропилен.
- » С посилени отвори.
- » Подходящ за всички класьори и папки с 2 или 4 ринга.
- » Отваряне по късата страна.
- » 10 броя в опаковка.





ПАПКА-ДЖОБ, L-ОБРАЗНА, КРИСТАЛ

Panta Plast

Формат А4, 150 μ

10 бр.

1070160116

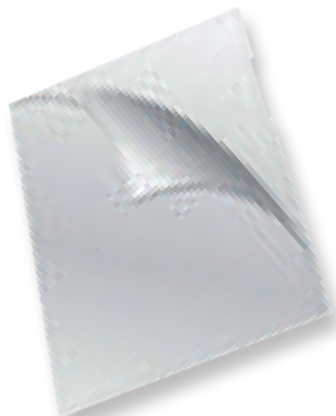

» Изработена от твърд и прозрачен материал.

ПАПКА-ДЖОБ, КРИСТАЛ

Panta Plast

Формат А4, 200 μ

10 бр.

1070160130



» Изработена от изключително здрав материал.

ПАПКА-ДЖОБ, МАТИРАНА, С КАПАК

Panta Plast

Формат А4, 140 μ

10 бр.

1070160135

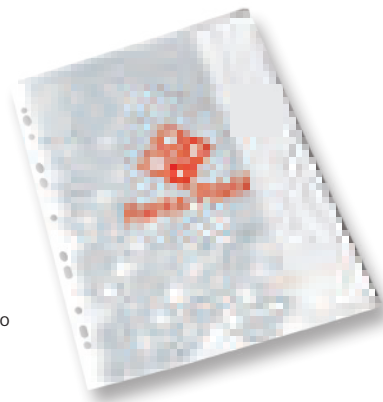

» Изработена от изключително здрав материал.
» Капак по сълната страна на джоба.
» Капацитет: 50 листа.

ПАПКА-ДЖОБ С РАЗШИРЕНИЕ, МАТ

Panta Plast

Формат А4, 180 μ

10 бр.

1070160136



» Изработена от изключително здрав материал.
» Капацитет: 250 листа.

ПАПКА-ДЖОБ, L-ОБРАЗНА

Office 1



10 бр.

- 1070160110
- 1070160111
- 1070160112
- 1070160113
- 1070160114

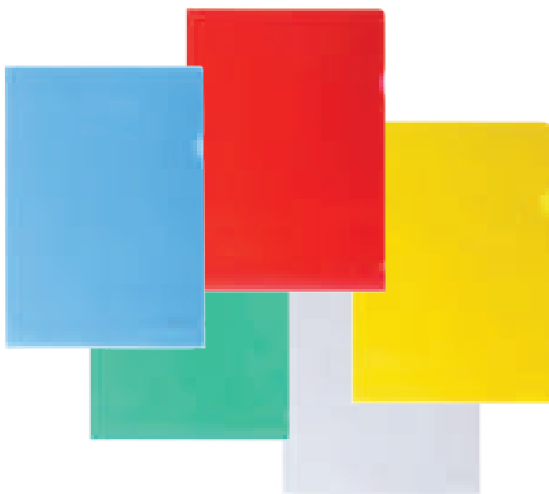

» L-образен матиран джоб за документи с формат А4.
» За предпазване, защита и съхранение на документи, оферти, договори и др.
» Изработена от прозрачен цветен PP материал с дебелина 90 μ.

ПАПКА-ДЖОБ, L-ОБРАЗНА, КРИСТАЛ

Office 1

НОВО

Формат А4

100 бр.

1070160096



» L-образен кристален джоб за документи с формат А4.
» За предпазване, защита и съхранение на документи, оферти, договори и др.
» Изработена от прозрачен цветен PP материал с дебелина 90 μ.



ПАПКА ЗА СЕРТИФИКАТИ



● 1070300001



- » Палка за сертификати или поздравителен адрес.
- » Изработена от пресован картон с висококачествено покритие от изкуствена кожа.

PP ПАПКА С МАШИНКА И ЕВРОПЕРФОРАЦИЯ



Формат А4, с перфорация, асорти

12 бр.

- 1070200116
- 1070200117
- 1070200118
- 1070200119

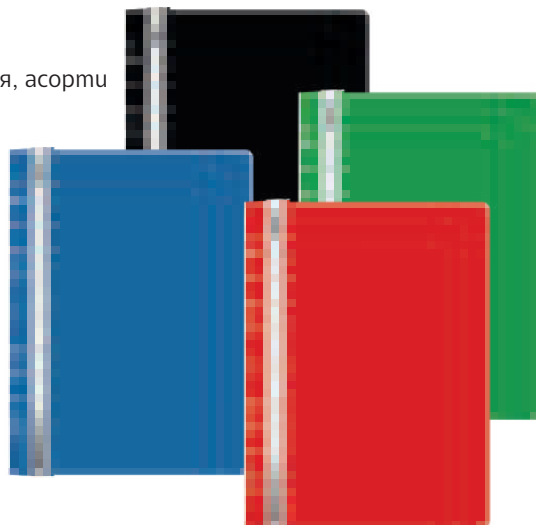

- » Изработена от висококачествен полипропилен.
- » Прозрачно лице и плътен гръб.
- » Сменяема бяла лента за нагписване.
- » С универсална европерфорация за поставяне в класьори и папки с рингове.

PP ПАПКА С МАШИНКА



Формат А4, с перфорация, асорти

12 бр.

1070200050



Формат А4, без перфорация, асорти

12 бр.

1070200054



Формат А4, с перфорация

12 бр.

- 1070200020
- 1070200021
- 1070200022
- 1070200023
- 1070200024
- 1070200025
- 1070200026
- 1070200027



Формат А4, с перфорация

50 бр.

- 1070200130
- 1070200131
- 1070200132
- 1070200133
- 1070200134
- 1070200135
- 1070200136
- 1070200137
- 1070200138
- 1070200139
- 1070200132



- » Изработена от висококачествен полипропилен.
- » Цветен гръб и прозрачно лице.
- » Капацитет: 170 листа.
- » Сменяема бяла лента за нагписване.



ПАПКА PP С ДЖОБ ЗА ВИЗИТКА А4+

НОВО

DURABLE



арт. номер	описание
1070200079	бяла
1070200088	жълта
1070200091	зелена
1070200092	оранжева
1070200101	розова
1070200103	светлорозова
1070200105	синя
1070200106	тъмносиня
1070200107	червена
1070200108	черна



- » Палка с прозрачна предна корица и цветна задна корица.
- » Подходяща за съхранение на джобове във формат А4+.
- » Устойчива на разкъсване, благодарение на пластмасовия механизъм.
- » Прозрачно прозорче на предната корица във формат на визитна картичка: 90 x 57 mm.
- » Вътрешен джоб на задната корица за съхранение на перфорирани документи.

ПАПКА PP С ДЖОБ НА КОРИЦАТА А4+

НОВО

DURABLE



Черна



1070200109

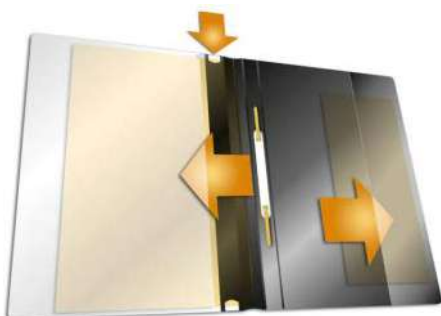

- » Палка с прозрачна предна корица и цветна задна корица.
- » Подходяща за съхранение на джобове във формат А4+.
- » Със странична лента за маркиране и вътрешен джоб за съхранение на перфорирани документи.

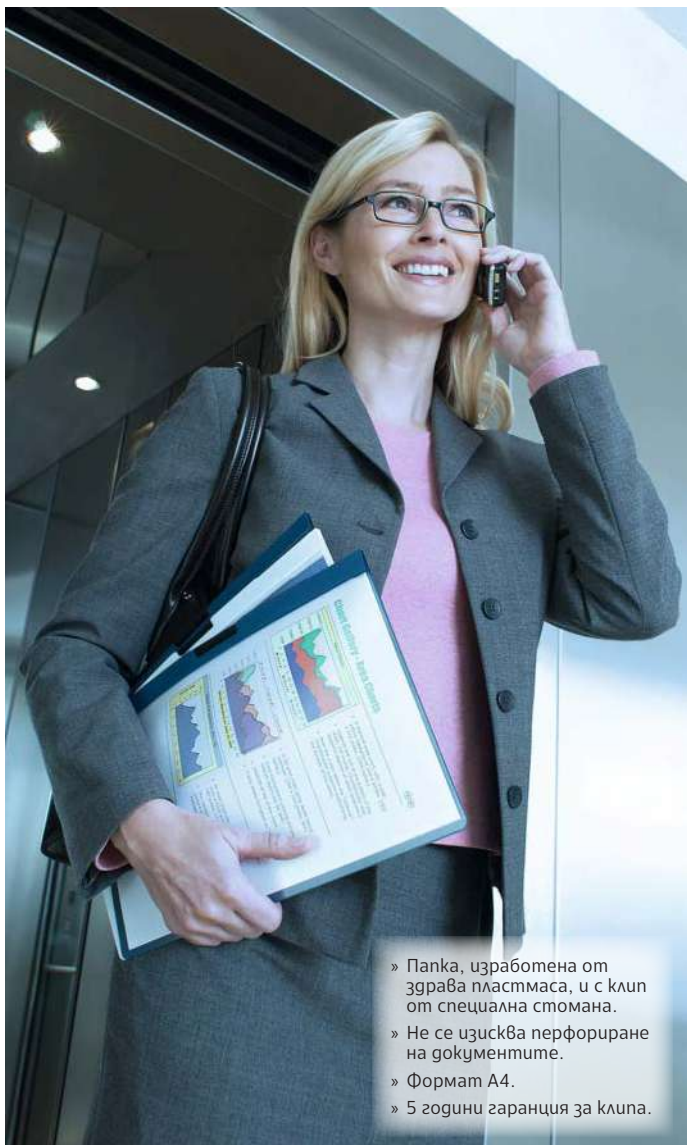

- » Папка, изработена от здрава пластмаса, и с клип от специална стомана.
- » Не се изисква перфориране на документите.
- » Формат А4.
- » 5 години гаранция за клипа.

ПАПКА DURACLIP 30



НОВО

5
ГОДИНИ
ГАРАНЦИЯ



арт. номер	описание
1070260043	тъмносиня
1070260045	черна



» Капацитет: 30 листа.

ПАПКА DURACLIP 60



арт. номер	описание
1070260047	тъмносиня
1070260049	черна



» Капацитет: 60 листа.

ПАПКА SWINGCLIP 30

арт. номер	описание
1070260051	тъмносиня
1070260053	черна



НОВО



- » Папка с въртяща се странична закопчалка за лесно пренасяне.
- » С клип от полипропилен.
- » Не се изисква перфориране на документите.
- » Формат А4.
- » Капацитет: 30 листа.

ПРОЗРАЧНА РР ПАПКА С КОПЧЕ



Формат А4

- 1070200230
- 1070200231
- 1070200232
- 1070200233



Формат А5

1070200221



» Изработена от висококачествен полипропилен.



ПАПКА РР ПРОЗРАЧНА А4, КОМПЛЕКТ С 5 РАЗДЕЛИТЕЛЯ

RAPESCO®
worldwide

НОВО



1070480005



- » Прозрачна папка с 5 разделения за лесно организиране.
- » С прозрачна корица с джоб за лесна персонализация.
- » Всеки раздел има механизъм за закрепване на перфорирани листове.
- » Към всеки раздел има удобен лист за индексирание.

ПРОЗРАЧНА РР ПАПКА С КОПЧЕ

FABER-CASTELL



Формат А4

- 1070200631
- 1070200632
- 1070200633
- 1070200634
- 1070200004



» Изработена от висококачествен полипропилен.

ПРОЗРАЧНА ПАПКА С КОПЧЕ

Office1

Формат А4,
европерфорация

1070400003



- » Прозрачна папка с копче и европерфорация за поставяне в класьор.
- » За предпазване, защита и съхранение на документи с формат А4.
- » Подходяща за всички класьори и папки с 2 или 4 ринга.
- » Отваряне по гълната страна, с джоб за визитка.

ПОЛУПРОЗРАЧНА ПАПКА С КОПЧЕ CAMOUFLAGE

RAPESCO®
worldwide

Формат А4

1070400007

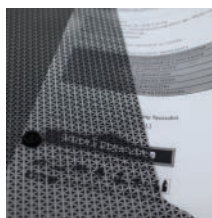

- » Със специален камуфлажен принт, който прави поставените документи трудни за разчитане. Текстовете с голям шрифт остават четливи.
- » Изработена от висококачествен полупрозрачен полипропилен (PP), устойчива на износване.

ПАПКА ВЛООМ С ЦИП

Office1

Формат А5

- 1070460016
- 1070460017
- 1070460018



Формат А4

- 1070460019
- 1070460020
- 1070460021



- » Съхранява надеждно документи, пишешци средства и най-необходими аксесоари от ежедневието.

ПАПКА С ЦИП

Office1

Формат А4

- 1070460006
- 1070460007
- 1070460005
- 1070460004



- » Пластмасова папка с цип за архивиране, съхранение и пренасяне на документи.



Формат А5,
с джоб за визитку

1070460001





ПАПКА С ЦИП EVA

НОВО

HERMA

Формат А4+

- 1070460043
- 1070460044
- 1070460045
- 1070460046
- 1070460047
- 1070460048

Формат А5

- 1070460028
- 1070460029
- 1070460030

Формат DL

- 1070460031
- 1070460032
- 1070460033

Формат А6

- 1070460034
- 1070460035
- 1070460036

Формат А7

- 1070460037
- 1070460038
- 1070460039

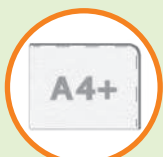

Размер



С практичен цип над ъгъла



Изтриваем



Без пластификатори, одобрен за контакт с храна

HERMA



Материал EVA*: гъвкав, устойчив на разкъсване и изгръжлив

* Ethylvinylacetat

ПАПКА С ЧЕРЕН ЦИП И ЕВРОПЕРФОРАЦИЯ UNIVERSAL

Формат А4

- 1070460040

Формат А5

- 1070460041

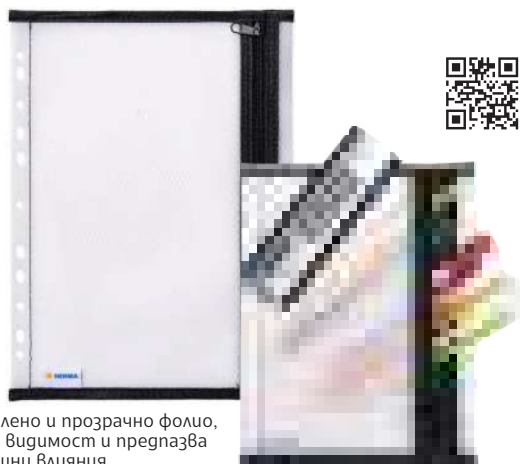

» Стабилно, подсилено и прозрачно фолио, което позволява видимост и предпазва отлично от външни влияния.

ПАПКА С 4 ОТДЕЛЕНИЯ И ЧЕРЕН ЦИП UNIVERSAL MULTIBAG

Формат А5

- 1070460042

» Универсална папка с черен цип и 4 отделения, в която можете да съхранявате своите документи и лични вещи.

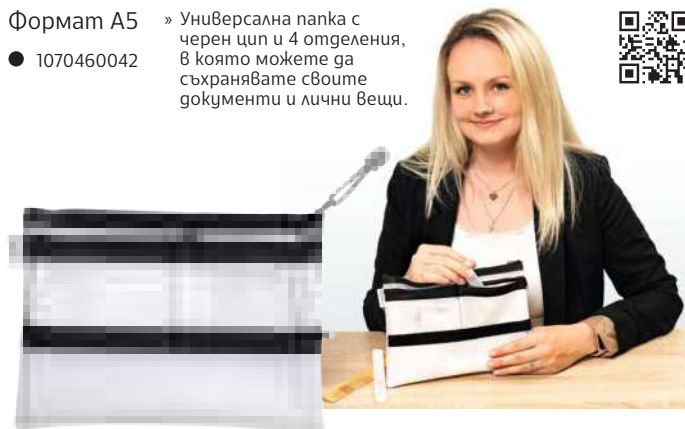



ПАПКА С ДВЕ МАШИНКИ



● 1070260002



» 2 в 1: клипборд и клипфайл с щипка.



КЛИПБОРД С ДЖОБ



● 1070260013
○ 1070260015



- » С възможност за персонализация.
- » Металният клип е с пластмасови ъгли и не допуска нараняване на документите.
- » С отвор, който позволява клипбордът да бъде окачен на стена.
- » Стандартен размер за формат А4 (23 x 32 cm).



КЛИПБОРД

Формат А4, без канак

● 1070260010
● 1070260012
● 1070260014



Формат А4, с канак

● 1070260020
● 1070260022
● 1070260024

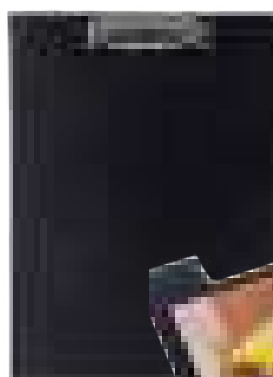

- » Стабилен метален клип.
- » Покритие от полипропилен.



PP ПАПКА С ЛАСТИК

Формат А4

● 1070200410
● 1070200411
● 1070200412
○ 1070200414



- » Папка с ластик и три канака.
- » Произведена от висококачествен полипропилен (PP) с дебелина 400 μ.





ПАПКИ С ДЖОБОВЕ

10 гжоба

- 1070200320
- 1070200322



20 гжоба

- 1070200324
- 1070200326



40 гжоба

- 1070200340
- 1070200342



Office 1

- » Ппки с вградени гжобове с формат А4, изработени от висококачествен полипропилен.
- » Подходящи за създаване на каталози, презентации и др.
- » Сменяем страничен етикет.

PP БОКС С ЛАСТИК А4



описание	арт. номер
4 см, черен	1070380012
6 см, черен	1070380013



- » Произведена от непрозрачен и дълготраен полипропилен за по-голяма сигурност.
- » Етикет за означаване на съдържанието.
- » Размери: 24 x 32 см (формат: А4).
- » Цвят: черен.



PP БОКС С КОПЧЕ А4



- » Материал: полипропилен.
- » Етикети от двете страни за хоризонтално или вертикално съхранение.
- » Размери: 25 x 33 см (формат: А4).
- » Цвят: черен.

описание	арт. номер
4 см, черен	1070400017
6 см, черен	1070400018
8 см, черен	1070400019
10 см, черен	1070400020





АНТИБАКТЕРИАЛНА ПАПКА С ЛАСТИК GERM-SAVVY

RAPESCO®
worldwide



● 1070480004

- » Вградена антибактериална защита Germ-Savvy™.
- » Папка за съхранение на документи с ластик и 13 отделения.
- » Размер: А4.
- » Цвят: черен.

АНТИБАКТЕРИАЛНА ПАПКА ХАРМОНИКА SUPAFIL

RAPESCO®
worldwide



● 1070480002



- » Вградена антибактериална защита Germ-Savvy™.
- » Надеждна система за съхранение с 13 разширяващи се секции в ярки цветове.
- » С раздели за персонализация, здрав външен капак и изрязани гръбжи.
- » Капацитет: до 1300 листа, 80 г/м² (приблизително 100 л. на раздел).

RAPESCO®
worldwide

КАК ДЕЙСТВА GERM-SAVVY™

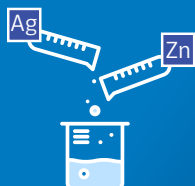

Сребърни и цинкови йони се добавят към пластмасата при нейната изработка.



Йоните се свързват с бактериите по повърхността на продукта и предотвратяват растежа им.

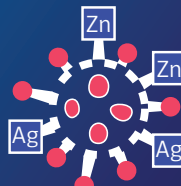

Някои сребърни йони разрушават клетъчните стени и спират развитието им.



Микробите умират без да се възпроизвеждат.



PP КЛИПБОРД С КАПАК GERM-SAVVY



RAPESCO®
worldwide



● 1070260035



- » Вградена антибактериална защита Germ-Savvy™.
- » Клипборд с капак, подходящ за документи и пагове с размер А4.
- » Изработен от висококачествен полипропилен.
- » Цвят: черен.

PP ПАПКА GERM-SAVVY



RAPESCO®
worldwide

- » Вградена антибактериална защита Germ-Savvy™.
- » Папка за съхранение на документи с джобове.
- » Изработена от висококачествен полипропилен.
- » Размер: А4.
- » Цвят: черен.



описание	арт. номер
С 10 джоба, черна	1070420019
С 20 джоба, черна	1070420020
С 40 джоба, черна	1070420021



PP ПАПКА С 24 ДЖОБА А4 GERM-SAVVY

RAPESCO®
worldwide



- » Твърдата корица предпазва документите, а тънкият гръб спестява място за съхранение.
- » Върху предната корица има джоб за визитни картички.
- » Папката съдържа 24 прозрачни джоба за документи.

НОВО



1070480006



PP ПАПКА А4 GERM-SAVVY, С 2 РИНГА, 35 ММ

RAPESCO®
worldwide



- » Папка за съхранение на документи с 2 ринга.
- » Изработена от висококачествен полипропилен.
- » Ширина: 35 мм.
- » Размер: А4.
- » Цвят: черен.



1070140047



- » Рингове с диаметър 21 мм.



ПАПКА ДЖОБ КРИСТАЛ ЕСО, 100 БРОЯ



1070160081



- » ECO папка-джоб за представяне на документи.
- » С перфорация за съхранение в класьор.
- » Формат: А4.
- » Цвят: прозрачна.



PP ПАПКА А4 С КОПЧЕ ЕСО, ПРОЗРАЧНА



1070400021



- » Пакетът разполага с копче за затваряне, което предпазва документите.
- » Държач за писалка под капака.
- » Формат: А4.
- » Цвят: прозрачен.



PP ПАПКА А4 С КОПЧЕ ЕСО, 5 БРОЯ АСОТИ



1070400022



- » Пакетът има копче за затваряне.
- » Държач за писалка под капака.
- » Формат: А4.
- » Цвят: асорти.

PP ПАПКА ЕСО, С ПЕРФОРАЦИЯ



НОВО



1070360005

- » Материал: 100% биоразградим полипропилен.
- » Капацитет: до 30 листа (80 g/m²).
- » Прозрачен капак за лесна идентификация.
- » Формат: А4.



ПАПКА ЕСО CLIP, ЧЕРНА



1070260034



- » Практичен плъзгащ се клип, който позволява да съхранявате документите без необходимост от пробиване.
- » Прозрачен капак за лесна идентификация.
- » Формат: А4.



100% биоразградим и рециклируем продукт



По време на производствения процес на продукта, към пластмасата се прибавят специални химически съставки, които гарантират нейните биоразградими свойства. Тази прецизна технология продукти предоставя на клиента възможност да използва канцеларски материали, които ще се разградят по безопасен за околната среда начин след тяхната употреба.

Продуктите за архивирание се повреждат често при употреба и обикновено потребителите ги изхвърлят в общите контейнери за отпадъци.

Биоразградимите продукти за съхранение на документи на Rapesco се разграждат по естествен начин в природата.

Този факт е подкрепен от официален сертификат за Rapesco, което прави тези продукти в синхрон с Вашата мисия за опазване на околната среда.

Новата гама ЕСО от PP Document Management е проектирана да предостави на потребителите екологичен избор без допълнителни разходи.

Пазарната тенденция сочи, че продажбите на екопродукти за съхранение на документи постоянно нарастват в сравнение с обикновените.



ПАПКА С РИНГОВЕ

Формат А4,
2 ринга

- 1070140020
- 1070140021
- 1070140022



Формат А4,
4 ринга

- 1070140030
- 1070140031
- 1070140032



- » Корици с полипропиленово покритие.
- » Гръб с широчина 38 mm.
- » D-образни рингове.
- » Джоб със сменяем етикет на гърба.

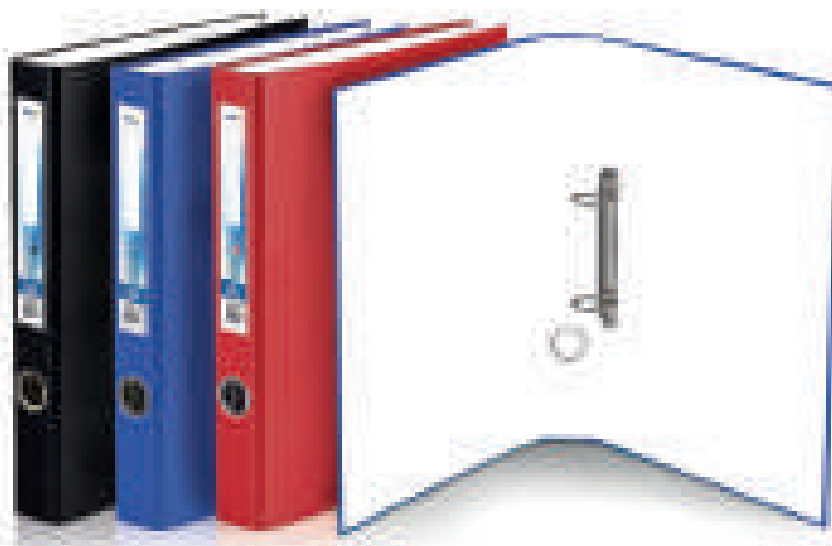

Office1

ПАПКА ЗА ОФЕРТИ CHROMULUX

- 1070180096
- 1070180097

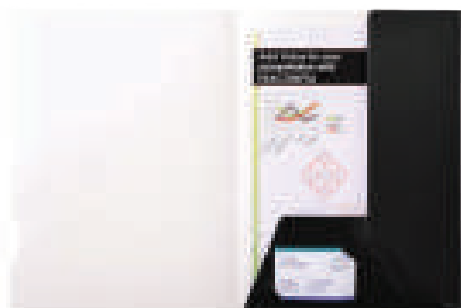

- » С прорез за визитки.
- » Побира 100 листа с грамаж 80 g/m².
- » Формат: А4.

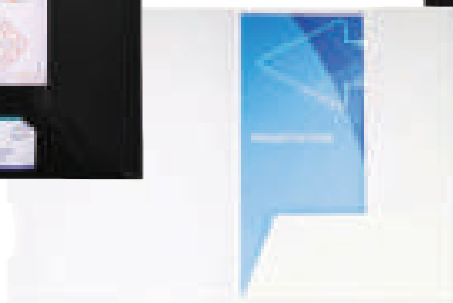

ПАПКА КОЛИДЖФАЙЛ С 2 РИНГА

Формат А4

- 1070140050
- 1070140051
- 1070140052
- 1070140054



- » Широчина: 25 mm.
- » Сменяем страничен етикет.
- » Папка с рингов механизъм, подходяща за пренасяне и съхранение на перфорирани листа и документи.
- » Изработена от полипропилен с дебелина 800 μ.

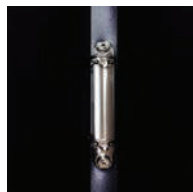

Office1



ЧАНТА ХАРМОНИКА С 13 ОТДЕЛЕНИЯ

НОВО

RAPESCO®
worldwide



● 1070480007

» Чантата има 13 отделения за организирано подреждане на документи. Снабдена е с удобна гръжка за носене и сигурно затваряне. С джоб за визитна картичка и място за съхранение на химикалка.



ПАПКА ЕКО, БЯЛА, С МАШИНКА

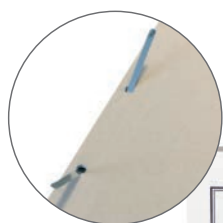

50 бр.

1070180022



» Палка с машинка без плъзгач.
» Изработена от картон, 250 g/m².



КАРТОНЕНА ПАПКА С МЕТАЛНА МАШИНКА

10 бр.

300 g/m²

1070180026

20 бр.

250 g/m²

1070180010

100 бр.

250 g/m²

1070180012



» Метална машинка с плъзгач.
» Поле за нагписване.



КАРТОНЕНА ПАПКА С МАШИНКА

НОВО

10 бр.

250 g/m²

● 1070180007

● 1070180008

● 1070180009

● 1070180023



ПАПКА „ДЕЛО“ С ВРЪЗКИ

Гръб от плат, 900 g

5 бр.

1070180014



Гръб от хартия, 600 g

10 бр.

1070180020



АРХИВНА ПАПКА С ВРЪЗКА И РАЗШИРЕНИЕ ДО 15 CM

ЕХАСОМПА

MADE IN FRANCE



● 1070190002



» Картонена папка за документи А4, тип „хармоника“, с връзка.
» Капацитет: до 1000 листа.



КАРТОНЕНА ПАПКА С МАШИНКА

- 1070180070 » Формат: А4.
- 1070180071 » Изработена от картон, 240 g/m².
- 1070180072 » Метална машинка с плъзгач.
- 1070180073 » Екосертификат Blue Angel.
- 1070180074 » Поле за надписване.
- 1070180075 » Произведена в Германия.
- 1070180076
- 1070180077
- 1070180078
- 1070180079
- 1070180080
- 1070180082



FALKEN



КАРТОНЕНА ПАПКА С ЛАСТИК



- 1070180035
- 1070180037
- 1070180038
- 1070180039
- 1070180053
- 1070180054
- 1070180055
- 1070180056
- 1070180057
- 1070180058



- » Формат: А4.
- » Папка с ластик, без капак, лесна за употреба.
- » Изработена от качествен пресован картон, 355 g/m².
- » Продуктът е сертифициран по FSC.
- » Произведена във Франция.





ПАПКА ЗА КАРТОТЕКА, Л-ОБРАЗНА

10 бр.

1070220010



- » Произведена от картон с плътност 250 g/m².
- » С вътрешен гъб и пластмасов гържач.
- » Размери: 215 x 315 mm.

ТАБЕЛКА ЗА ПАПКИ ЗА КАРТОТЕКА

50 бр.

1070220190

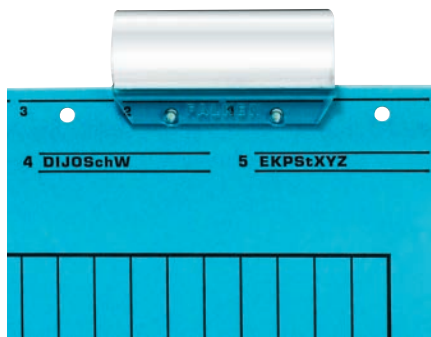

FALKEN



- » Съвместима с всички папки за картотека с марка Falken.



БОКС ЗА ПАПКА-КАРТОТЕКА SWING

Без канак, Swing,
390 x 260 x 150 mm

● 1070220130



С канак, Swing+,
397 x 347 x 154 mm

● 1070220135



- » Капацитет за около 20 папки или 3 класъора (A4, 5 cm).
- » Вградени гърджи за лесно пренасяне.
- » Изработен от висококачествена олекотена пластмаса.
- » Отделение за пишещи средства.
- » Снимката е илюстративна и боксът не съдържа папки за картотека.



HAN
GERMANY





ПАПКА ЗА КАРТОТЕКА, V-ОБРАЗНА

5 бр.

● 1070220070



5 бр.

● 1070220072

● 1070220073

● 1070220074

● 1070220076



» Изработена от картон, 230 g/m².

» Метални шини за окачване.

» Прозрачни подвижни табелки за надписване.



FALKEN



25 бр.

● 1070220092



25 бр.

● 1070220094

● 1070220095

● 1070220097

● 1070220098



ПАПКА ЗА КАРТОТЕКА, Л-ОБРАЗНА

5 бр.

● 1070220085



5 бр.

● 1070220086

● 1070220088

● 1070220089

● 1070220091



» Изработена от картон, 230 g/m².

» Метални машинки и шини за окачване.

» Прозрачни подвижни табелки за надписване.



FALKEN



ПАПКА ЗА КАРТОТЕКА, V-ОБРАЗНА, С ОГРАНИЧИТЕЛ

5 бр.

● 1070220077



5 бр.

● 1070220079

● 1070220080

● 1070220082

● 1070220083



» Изработена от картон, 230 g/m².

» Метални машинки и шини за окачване.

» Прозрачни подвижни табелки за надписване.



FALKEN



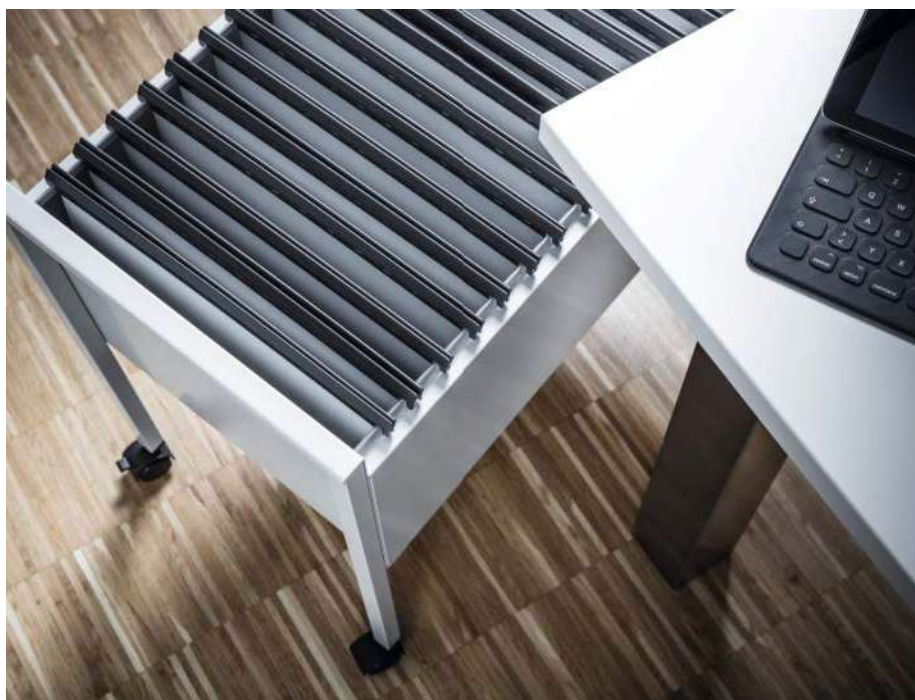

ПАПКА РР ЗА КАРТОТЕКА, Λ-ОБРАЗНА С ЕВРОПЕРФОРАЦИЯ

DURABLE

НОВО



Синя



1070220013



- » Палка за окачване в шкафовe за картотека или за съхранение в класьори.
- » С прозрачна предна корица и цветна задна корица.
- » Подходяща за архивиране на перфорирану документи във формат А4.
- » Вътрешен зъб за съхранение на неперфорирану документи.

КОЛИЧКА ЗА ПАПКИ ЗА КАРТОТЕКА

НОВО



арт. номер	описание
1070220014	сива
1070220015	черна

- » Подвижна количка за папки за картотека, изработена от устойчива на награскване стоманена ламарина.
- » Капацитет: 80 папки във формат А4.
- » С 4 кола и 2 спиралки.
- » Доставка се в разглобен вид с инструкции за съглобяване.



DURABLE

ПАПКА ЗА ПОДПИСИ PAGNA, С 20 ОТДЕЛЕНИЯ

арт. номер	описание
1070180101	черна
1070180102	тъмносиня

НОВО

- » Палка за подпису, подходяща за офис служители в частния и публичния сектор, за предварително сортиране на разписки и кореспонденция.
- » Три отвора за видимост на документите.
- » Материал: рециклиран картон и рециклирана сива поливателна хартия.
- » С мяща се пластмасова корица, еластичен гръб и прозорец за етикет на предния капак.
- » Формат: А4.
- » Размери: 240 x 30 x 350 mm.

DURABLE

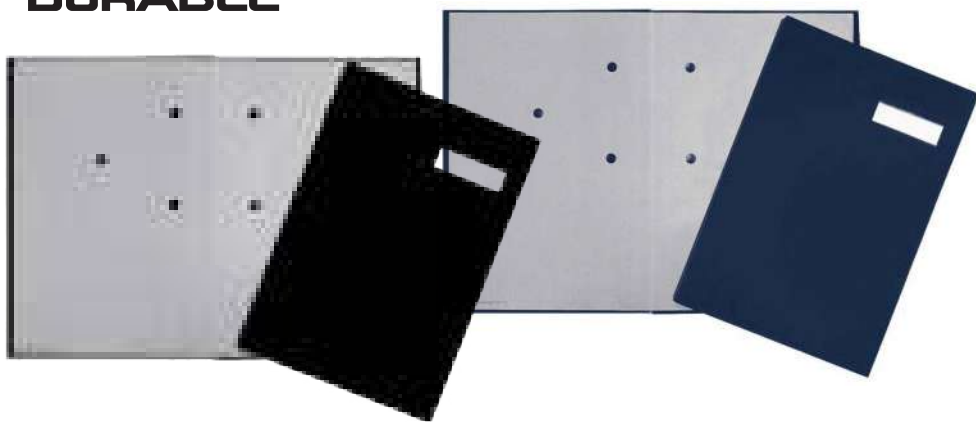



СЕРИЯ ЕХАСТІВЕ

РР КЛАСЬОРИ С ЛАСТИК



- » Изработени от 2-миллиметров полипропилен.
- » Изключително удобни и издръжливи.
- » 3 джоба от вътрешната страна на корицата за документи, компактдискове и визитки.

6 cm, A4

● 1070120136



РР ПАПКА С 4 РИНГА И ЛАСТИК



Формат А4, 5 cm

● 1070140028



- » Изработена от полипропилен.
- » Изключително удобни и издръжливи.
- » Разполага с паг за писане, 3 джоба от вътрешната страна на корицата за документи, компактдискове и визитки.

ПАПКА С 20 СМЕНЯЕМИ ДЖОБА

Формат А4

● 1070420015

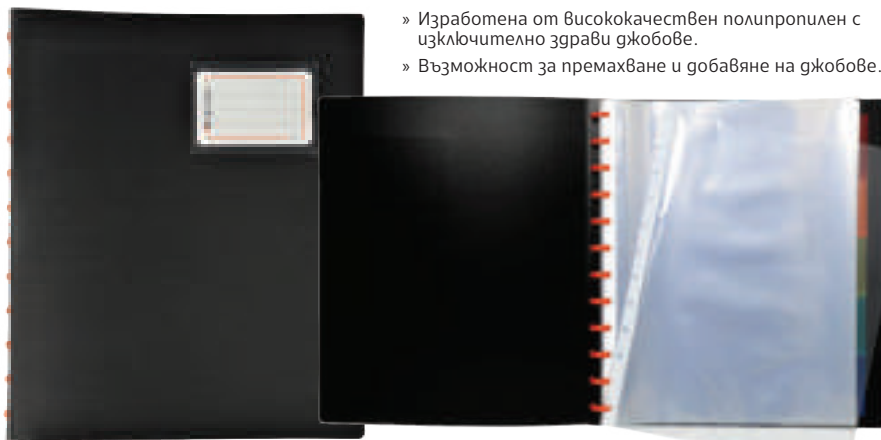

- » Изработена от висококачествен полипропилен с изключително здрави джобове.
- » Възможност за премахване и добавяне на джобове.

РЕЗЕРВНИ ДЖОБОВЕ ЗА ПАПКА



Формат А4

10 бр.

● 1070160073



КОНФЕРЕНТНА РР ПАПКА



6 отделения

● 1070440005



- » Разполага с 6 отделения, персонализирани етикети за всяко от тях и подложка за писане.

РР ПАПКА-ХАРМОНИКА С 24 ОТДЕЛЕНИЯ



● 1070480003



- » Разполага с 24 отделения, персонализирани етикети за всяко от тях и подложка за писане.



ХОРИЗОНТАЛНИ ЕДНОЦВЕТНИ КАРТОНЕНИ РАЗДЕЛИТЕЛИ, 100 БР.

FABRIANO

Произведена от Fedrigoni SpA, Италия



- » Хоризонтален разделител, произведен от картон с плътност 160 g/m².
- » Идеален за организиране на документи в папки по цвят.
- » Подходящ за употреба в офиса и дома.

арт. номер	цвет	арт. номер	цвет
1070280001	светлосин	1070280031	портокал
1070280002	светлозелен	1070280033	тъмносин
1070280003	резеда	1070280035	син
1070280005	зелен	1070280036	небесносин
1070280006	банан	1070280037	оранжев
1070280007	жълт	1070280038	цикламен
1070280009	кедър	1070280039	виолетов
1070280011	кайсия	1070280051	тревистозелен
1070280013	лавангула	1070280053	сив
1070280015	червен	1070280055	слонова кост
1070280025	светлорозов	1070280057	пясък
1070280027	розов		

ХОРИЗОНТАЛНИ КАРТОНЕНИ РАЗДЕЛИТЕЛИ, АСОТИ FABRIANO

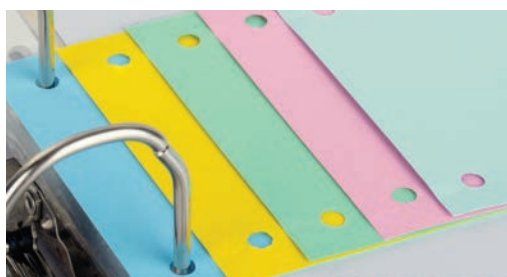

описание	модел	арт. номер
Размери: 105 x 240 mm	5 цвята, 25 бр.	1070280016
Размери: 105 x 240 mm	5 цвята, 100 бр.	1070280018



ВЕРТИКАЛЕН КАРТОНЕН РАЗДЕЛИТЕЛ

Office 1



описание	модел	арт. номер
Формат А4 (225 x 297 mm)	5 цвята	1070280010
Формат А4 (225 x 297 mm)	10 цвята	1070280012
Формат А4 (225 x 297 mm)	10 цифри	1070280014



PP РАЗДЕЛИТЕЛ

Office 1



описание	арт. номер
5 цвята	1070280020
10 цвята	1070280022
12 цвята	1070280024



- » Стандартна европерфорация.
- » Изработен от полипропилен с дебелина 180 µ.

PP РАЗДЕЛИТЕЛ

Office 1

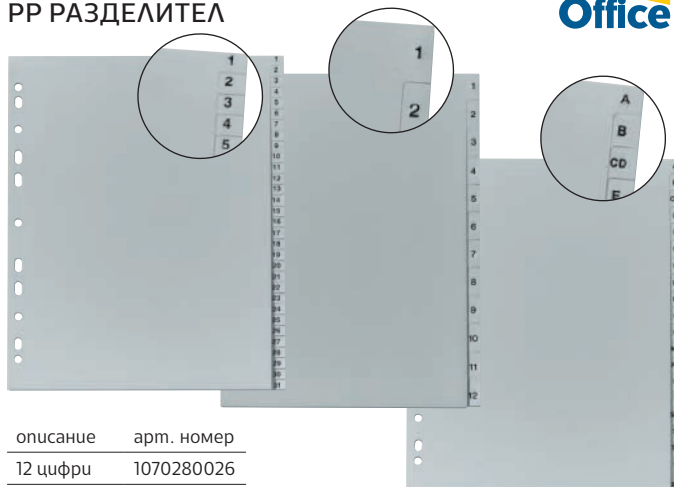

описание	арт. номер
12 цифри	1070280026
31 цифри	1070280028
Букви А-Z	1070280030
Букви А-Я	1070280032



- » Стандартна европерфорация.
- » Изработен от полипропилен с дебелина 180 µ.



DURABLE



РАЗДЕЛИТЕЛИ PP ЗА ПРИНТИРАНЕ

НОВО

12 цвята

1070280008



- » Номерирани индекси от 1 до 12, с многоцветни разделители и възможност за надписване.
- » За многократна употреба, благодарение на сменяемия индексен лист.
- » Допълнителна широчина, подходяща и за перфорирани джобове.
- » Висока устойчивост на разкъсване.
- » Материал: полипропиленова пластмаса.
- » С универсална перфорация, съвместими с всички панки и класьори.

МАШИНКА ЗА ПОДВЪРЗВАНЕ FLEXI

арт. номер	описание
1070200121	бяла
1070200122	жълта
1070200124	зелена
1070200125	синя
1070200126	тъмносиня
1070200128	червена
1070200127	черна



- » Машинки за подвързване на перфорирани листове и джобове за документи.
- » Идеални за подреждане и архивиране на документи в папки и класьори.
- » С двойна перфорация: 60 и 80 мм.
- » 25 броя в опаковка.

НОВО



DURABLE



АРХИВИРАЩА КЛЕМА

НОВО



1070200999

- » За пренасяне и съхранение на перфорирани листове.
- » Подходяща за захващане на документи преди прибирането им в архивни кутии.
- » Дължина: 85 мм.
- » Капацитет: над 500 листа.
- » 100 броя в опаковка.

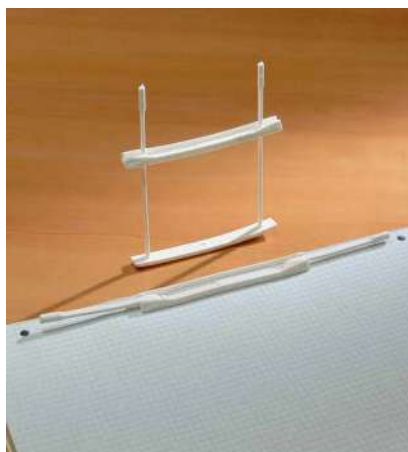

Fellowes

ДЖОБ С ПЕРФОРАЦИЯ, ВОДОУСТОЙЧИВ

KEJER®



Формат А4

1070160053



Формат А5

1070160054



- » Изработен от PVC материал, разполага с вакуумно затваряне.
- » Джобът е устойчив на сгъване, което предпазва документите от намачкване. Влагоустойчив е и по този начин предпазва от прах и зацапване документите.
- » Дебелина на предната страна: 700 µ, дебелина на задната страна: 400 µ.

DURACLIP®

ОРИГИНАЛЪТ. ОТ 1959 г.





С НОВИТЕ ПАСТЕЛНИ ЦВЕТОВЕ ВНЕСИ НАСТРОЕНИЕ В ОФИСА

Доказани класики от HAN с още по-зашеметяващ ефект!

Новите пастелните цветове в серията KLASSIK ще внесат усещане за пролет в работното пространство у дома или в офиса.

Изберете стилен акцент, който ще събере всички погледи.

MADE IN GERMANY



Акcesoари за бюро



БЕЛИ ХАРТИЕНИ КУБЧЕТА

Office1

6 бр.
1045100020



1045100025



- » Офсетова хартия: 60 g/m².
- » Едностранно подгледени.
- » Размери: 83 x 83 mm.

- » Висококачествена офсетова хартия.
- » Картонена поставка.
- » Размери: 93 x 93 mm.

БЯЛО ХАРТИЕНО КУБЧЕ

FABRIANO

Кубче
1045100010



Кубче с PVC поставка
1045100015

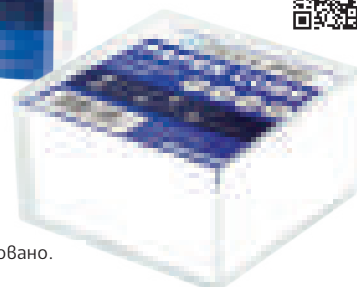

- » Висококачествена офсетова хартия: 80 g/m².
- » 360 листа.
- » Всяко кубче е индивидуално опаковано.
- » Размери: 83 x 83 mm.

ЦВЕТНО ХАРТИЕНО КУБЧЕ

FABRIANO

Кубче
1245200010



Кубче с PVC поставка
1245200015

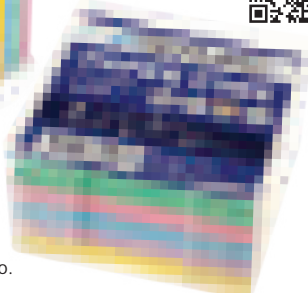

- » Хартия: 80 g/m².
- » Ярки неонови цветовете.
- » 360 листа.
- » Всяко кубче е индивидуално опаковано.
- » Размери: 83 x 83 mm.

ХАРТИЕНО КУБЧЕ С ПЛАСТМАСОВА ПОСТАВКА

KEJER

НОВО



арт. номер	описание
1040180007	500 бели листа
1040180008	500 цветни листа
1040180009	1000 бели листа
1040180012	1000 цветни листа

- » Пластмасова прозрачна поставка с дизайн, позволяващ бърз и лесен достъп до листчетата.
- » Размери: 75 x 75 mm.

САМОЗАЛЕПВАЩИ СЕ ЛИСТЧЕТА MAGIC, НЕОН

stickn
NOTES



1040120150

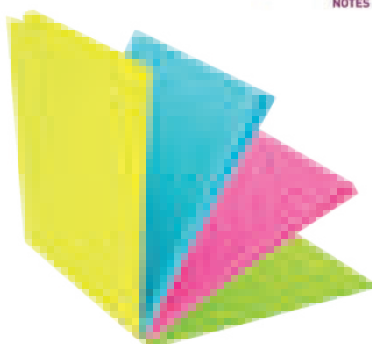

- » 100 листа.
- » 4 неонови цвята.
- » С възможност за избор на листче в конкретен цвят.
- » Атрактивни и лесно забелязващи се.
- » Размери: 76 x 76 mm.

САМОЗАЛЕПВАЩИ СЕ ЛИСТЧЕТА

stickn
NOTES



1040100116



- » 100 листа.
- » Залепват върху различни повърхности.
- » Не оставят следи при отстраняване.
- » Размери: 76 x 76 mm.



САМОЗАЛЕПВАЩИ СЕ ЛИСТЧЕТА



Жълт пастел

3 бр.

1040100110

Пастелни цветове

3 бр.

1040120006



- » 3 кубчета x 100 листа.
- » Не оставят следи при отстраняване.
- » Различни пастелни цветове.
- » Размери: 51 x 38 mm.

САМОЗАЛЕПВАЩИ СЕ ЛИСТЧЕТА



76 x 101 mm

1040100121



76 x 51 mm

1040100112

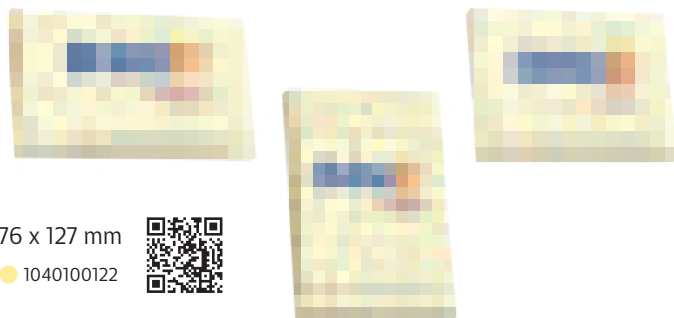

76 x 127 mm

1040100122



- » 100 листа.
- » Залепват върху различни повърхности.

САМОЗАЛЕПВАЩИ СЕ ЛИСТЧЕТА, ПАСТЕЛ



- 1040120100
- 1040120110
- 1040120112
- 1040120114
- 1040120115

- » 100 листа.
- » Пастелни цветове.
- » Залепват върху различни повърхности.
- » Размери: 76 x 76 mm.

САМОЗАЛЕПВАЩИ СЕ ЛИСТЧЕТА, НЕОН



- 1040100118
- 1040120160
- 1040120165
- 1040120170
- 1040120175
- 1040120176
- 1040120180

- » 100 листа.
- » Неоновы цветове.
- » Атрактивни и лесно забелязващи се.
- » Размери: 76 x 76 mm.

САМОЗАЛЕПВАЩИ СЕ ЛИСТЧЕТА ALTERNATE



Пастелни цветове

1040100041



Неоновы цветове

1040100042



- » 100 листа.
- » Залепват върху различни повърхности.
- » Бързо привличат вниманието.
- » Размери: 76 x 76 mm.





САМОЗАЛЕПВАЩИ СЕ ЛИСТЧЕТА EXTRA STICKY, НЕОН



1040100001



Екстра
лепящи

- » 100 листа.
- » Открояващ се неоновожълт цвят.
- » За многократно залепване и отлепване.
- » Атрактивни и лесно забелязващи се.
- » Хартиени самозалепващи се листчета с допълнителен лепилен слой. За здраво и сигурно залепване върху различни повърхности.
- » Не оставят следи.
- » Размери: 76 x 76 mm.

САМОЗАЛЕПВАЩИ СЕ ЛИСТЧЕТА, НЕОН



1040120010



- » 250 листа.
- » 4 неоновни цвята.
- » Атрактивни и лесно забелязващи се.
- » Размери: 51 x 51 mm.

САМОЗАЛЕПВАЩИ СЕ ЛИСТЧЕТА



1040100124



- » 400 листа.
- » Цвят: пастелножълт.
- » Залепват върху различни повърхности.
- » Не оставят следи при отстраняване.
- » Размери: 76 x 76 mm.

САМОЗАЛЕПВАЩИ СЕ ЛИСТЧЕТА



1040120191



- » 400 листа.
- » 4 пастелни цвята.
- » Залепват върху различни повърхности.
- » Не оставят следи при отстраняване.
- » Размери: 76 x 76 mm.

САМОЗАЛЕПВАЩИ СЕ ЛИСТЧЕТА



1040120190



- » 400 листа.
- » 5 неоновни цвята.
- » Залепват върху различни повърхности.
- » Не оставят следи при отстраняване.
- » Размери: 76 x 76 mm.

САМОЗАЛЕПВАЩИ СЕ ЛИСТЧЕТА RAINBOW, НЕОН



1040120210



- » 400 листа.
- » 6 неоновни цвята.
- » Залепват върху различни повърхности.
- » Атрактивни и лесно забелязващи се.
- » Размери: 76 x 76 mm.



САМОЗАЛЕПВАЩИ СЕ ЛИСТЧЕТА FSC, ЖЪЛТИ



НОВО



1040100096



- » 100 листа.
- » Цвят: жълт.
- » Залепват върху различни повърхности.
- » Не оставят следи при отстраняване.
- » Размери: 76 x 76 mm.



САМОЗАЛЕПВАЩИ СЕ ЛИСТЧЕТА KRAFT, КАФЯВИ



НОВО



1040100095



- » 100 листа.
- » Цвят: кафяв.
- » Залепват върху различни повърхности.
- » Не оставят следи при отстраняване.
- » Размери: 76 x 76 mm.

Семни и изгустени



САМОЗАЛЕПВАЩИ СЕ ЛИСТЧЕТА, НЕОН

НОВО



арт. номер	описание
1040180070	„Стрелка“
1040180075	„Палец“
1040180080	„Листо“
1040180085	„Телефон“
1040180090	„Балон“
1040100092	„Сърце“
1040100093	„Ябълка“
1040100094	„Звезда“

- » 50 листа.
- » Залепват върху различни повърхности.
- » Не оставят следи при отстраняване.



САМОЗАЛЕПВАЩ СЕ ПАД, ЛИНИРАН ЖЪЛТИ ЛИСТОВЕ



НОВО

арт. номер	размери
1570350033	190 x 114 mm
1570350034	254 x 178 mm



- » 50 самозалепващи се жълти листа на редове в практичен паг.
- » Микроперфорация за лесно откъсване.
- » Залепват върху различни повърхности.
- » Не оставят следи при отстраняване.





ХАРТИЕНИ САМОЗАЛЕПВАЩИ СЕ ИНДЕКСИ



1040160023

- » 450 индексa в опаковка.
- » 9 цвята по 50 броя.
- » Бърз, удобен и ефективен начин за маркиране.
- » Размери: 50 x 12 mm.



ХАРТИЕНИ САМОЗАЛЕПВАЩИ СЕ ИНДЕКСИ



1040160015

- » 200 индексa в опаковка.
- » 4 неонови цвята по 50 броя.
- » Залепват върху различни повърхности.
- » Бърз, удобен и ефективен начин за маркиране.
- » Размери: 20 x 50 mm.



PVC САМОЗАЛЕПВАЩИ СЕ ИНДЕКСИ „СТРЕЛКА“



1040160055

- » 5 цвята по 25 броя.
- » 125 индексa в опаковка.
- » Не оставят следи.
- » Залепват върху всякакви повърхности.
- » Размери: 42 x 12 mm.



PVC САМОЗАЛЕПВАЩИ СЕ ИНДЕКСИ



1040160071

- » 5 цвята по 20 броя.
- » 100 индексa в опаковка.
- » Залепват върху всякакви повърхности.
- » Размери: 45 x 12 mm.



PVC САМОЗАЛЕПВАЩИ СЕ ИНДЕКСИ „СТРЕЛКА“



1040160072

- » 5 цвята по 20 броя.
- » 100 индексa в опаковка.
- » Залепват върху всякакви повърхности.
- » Размери: 45 x 12 mm.



САМОЗАЛЕПВАЩИ СЕ ИНДЕКСИ, НЕОН



1040160073

- » 8 неонови цвята.
- » 160 индексa в опаковка.
- » Размери: 45 x 8 mm.



САМОЗАЛЕПВАЩИ СЕ ЛИСТЧЕТА „ЕТИКЕТ“



1040120214

- » 90 листа.
- » 3 неонови цвята.
- » Размери: 25 x 88 mm.



САМОЗАЛЕПВАЩИ СЕ ИНДЕКСИ SIGN HERE



1040160016

- » 50 индексa в опаковка.
- » Размери: 45 x 25 mm.

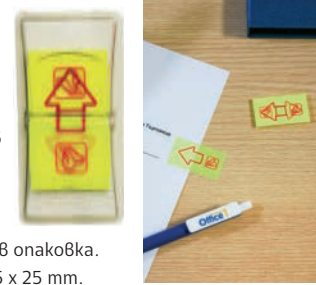

PVC САМОЗАЛЕПВАЩИ СЕ ИНДЕКСИ, НЕОН



- » 1040160030
- » 1040160035
- » 1040160040
- » 1040160050

- » 5 неонови цвята.
- » 50 индексa в опаковка.
- » Размери: 45 x 25 mm.



PVC САМОЗАЛЕПВАЩИ СЕ ИНДЕКСИ, 4 ЦВЯТА



1040160054

- » 4 неонови цвята.
- » 80 индексa в опаковка.
- » Размери: 38 x 25 mm.



САМОЗАЛЕПВАЩИ СЕ ИНДЕКСИ



1040160029

- » 120 индексa в опаковка.
- » 8 цвята.
- » Атрактивни и лесно забелязващи се.
- » Размери: 45 x 12 mm.





САМОЗАЛЕПВАЩИ СЕ ЛИСТЧЕТА ZIG-ZAG



1040120185

- » 100 листа.
- » Атрактивни и лесно забелязващи се.
- » Размери: 76 x 76 mm.



ПОСТАВКА ЗА САМОЗАЛЕПВАЩИ СЕ ЛИСТЧЕТА ZIG-ZAG



1060140016

- » Стилна поставка за самозалепващи се листчета Zig Zag.
- » Заредена със 100 броя жълти листчета.
- » В комплект с двойнозалепваща лента за фиксиране към бюро.



САМОЗАЛЕПВАЩИ СЕ ЛИСТЧЕТА И ИНДЕКСИ В ПОСТАВКА



1060140010

Съдържа:

- » пластмасова поставка;
- » 400 листчета (7 цвята) с размери 76 x 76 mm;
- » 380 индекса (4 цвята) с размери 76 x 14 mm;
- » място за химикалка.



САМОЗАЛЕПВАЩИ СЕ ЛИСТЧЕТА И ИНДЕКСИ В ГОЛЯМА ПОСТАВКА



1060140012

Съдържа:

- » пластмасова поставка;
- » 200 листчета с размери 76 x 76 mm;
- » 200 листчета с размери 76 x 25 mm;
- » 125 индекса с размери 45 x 12 mm;
- » място за химикалки и кламери.



ПЛАСТМАСОВ МОЛИВНИК



Черен
1060200015



- » Произведен от рециклирана пластмаса.
- » От 100% рециклируем материал.
- » Размери: Ø78 x 100 mm.



Прозрачен
1060200017



- » От 100% рециклируем материал.
- » Размери: Ø78 x 100 mm.



ПЛАСТМАСОВ ОРГАНИЗЕР TIDY



Черен
1060200020



- » 6 отделения с различна височина.
- » От 100% рециклируем материал.



Акесоарите не са включени в цената.



ПЛАСТМАСОВ ОРГАНАЙЗЕР TIDY



1060180027

- » С 5 отделения, като предните две са подходящи за по-малки аксесоари.
- » ОрганиIZERът може да бъде персонализиран.



RAPESCO
worldwide

Аксесоарите не са включени в цената.

ОРГАНАЙЗЕР ЗА БЮРО K-080

KEJER

Прозрачен
1060180047



- » 6 отделения.
- » С широко отделение за поставяне на визитки или листчета.



Аксесоарите не са включени в цената.

ОРГАНАЙЗЕР ЗА БЮРО, РОТАЦИОНЕН, K-087

KEJER

Прозрачен
1060180039



- » 6 отделения.
- » Функционален дизайн, който допринася за организацията на работното място и позволява въртене на 360°.
- » Размери: Ø150 x 115 mm.



Аксесоарите не са включени в цената.

ОРГАНАЙЗЕР ЗА БЮРО K-960

KEJER

Прозрачен
1060180037



- » 6 отделения.
- » Отделение за листчета с размери 95 x 95 mm, диспенсър за тиксо, отделения за визитки, химикалки, моливи, гумички и други.



Аксесоарите не са включени в цената.



ОРГАНАЙЗЕР ЗА БЮРО K-099

KEJER

Прозрачен
1060180038



- » 7 отделения.
- » Отделение за листчета с размери 95 x 95 mm, диспенсър за тиксо, отделения за визитки, химикалки, моливи, гумички и други.



Аксесоарите не са включени в цената.



ПЛАСТМАСОВ ОРГАНИЙЗЕР S-898

- 1060180080
- 1060180081
- 1060180082
- 1060180083
- 1060180084



» 4 отгеления.

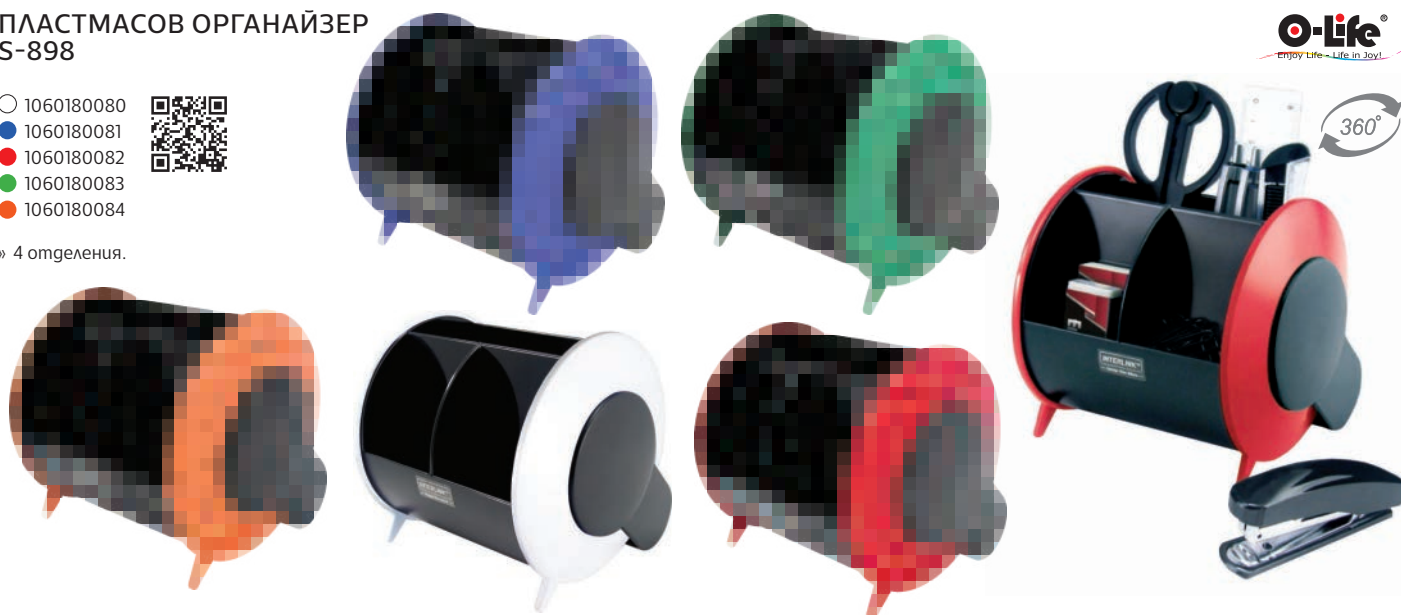

O-Life
Enjoy Life - Life in Joy!

360°

ПЛАСТМАСОВ ОРГАНИЙЗЕР S-899

- 1060180086
- 1060180087
- 1060180088
- 1060180089



» 11 отгеления.



O-Life
Enjoy Life - Life in Joy!

360°

МЕТАЛНА ПОСТАВКА ЗА ЧАДЪР

Сребриста
4045110002



Черна
4045110003



DURABLE

НОВО

MADE IN GERMANY

- » Метална стойка за чадър с покритие от епоксидна смола.
- » С декоративна перфорирана лайсна.
- » Идеален за входни помещения, офиси, магазини или за дома.
- » Обем на поставката: 28.5 л.

МЕТАЛЕН КОМПЛЕКТ ЗА ОФИС, 4 ЧАСТИ



● 1060180110

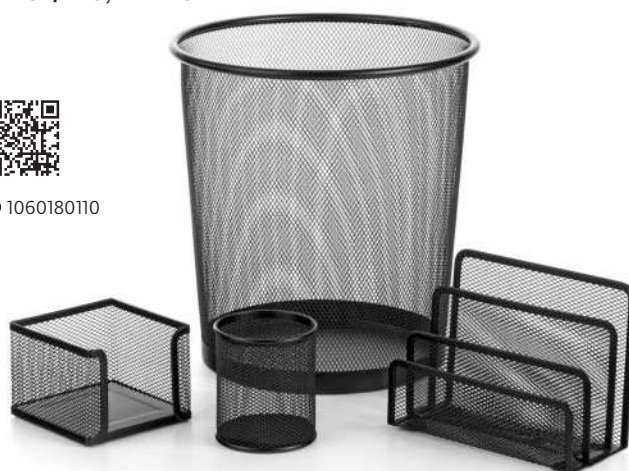

Office1

- » Стилен комплект, изработен от метална мрежа.
- » Комплектът се състои от кош, поставка за бюро, поставка за хартиено кубче и моливник.
- » Поставките и моливникът са с крачета, възпрепятстващи плъзгане по бюрото.
- » Обем на коша: 12.8 л.



МЕТАЛНА ПОСТАВКА ЗА ВИЗИТКИ

Office 1



● 1075120110



- » Тяло от метална мрежа.
- » Стилен дизайн за изискан офис.
- » Размери: 100 x 50 mm.

МЕТАЛНА ПОСТАВКА ЗА КЛАМЕРИ

Office 1



● 1060220110



- » Диаметър: 90 mm.
- » Тяло от метална мрежа.
- » Стилен дизайн за изискан офис.

МЕТАЛЕН МОЛИВНИК

Office 1



● 1060200110



- » Диаметър: 80 mm.
- » Тяло от метална мрежа.
- » Стилен дизайн за изискан офис.

МЕТАЛНА ПОСТАВКА ЗА ХАРТИЕНО КУБЧЕ

Office 1



● 1045140010



- » Стилен дизайн за изискан офис.
- » Размери: 105 x 105 x 80 mm.

МЕТАЛЕН ОРГАНАЙЗЕР ЗА БЮРО

Office 1



- » 3 отделения.
- » Тяло от метална мрежа.
- » Стилен дизайн за изискан офис.

МЕТАЛЕН ОРГАНАЙЗЕР

Office 1



● 1060180114



- » 4 отделения.
- » Тяло от метална мрежа.
- » Стилен дизайн за изискан офис.

ХОРИЗОНТАЛНА МЕТАЛНА ПОСТАВКА

Office 1



● 1060120210

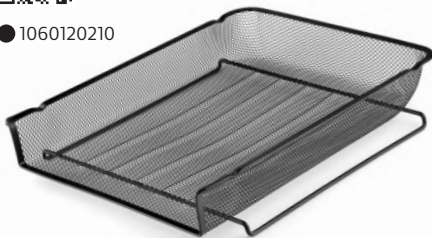

- » Стилен дизайн за изискан офис.
- » С възможност за надграждане.

ВЕРТИКАЛНА МЕТАЛНА ПОСТАВКА

Office 1



● 1060100210



- » Стилен дизайн за изискан офис.
- » С възможност за закачване на стена.

ХОРИЗОНТАЛНА МЕТАЛНА ПОСТАВКА

Office 1



● 1060120222

- » Стилен дизайн за изискан офис.
- » Хоризонтално подвижни елементи.
- » 3 броя на стойка.



МЕТАЛЕН КОШ

Обем: 9.5 l

● 5125140001



- » Тяло от метална мрежа.
- » Стилен дизайн за изискан офис.

Обем: 20 l

● 5025140031



Office 1



ВЕРТИКАЛНА ПОСТАВКА



- 1060100010
- 1060100012
- 1060100014
- 1060100016
- 1060100018

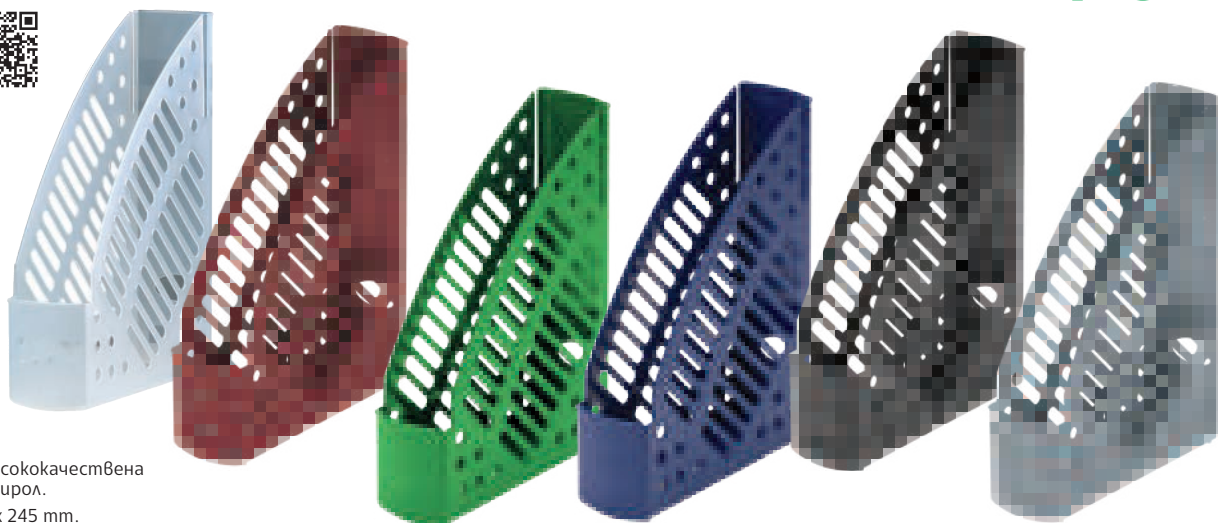

Прозрачна
1060100020



- » Изработена от висококачествена пластмаса полистирол.
- » Размери: 75 x 320 x 245 mm.

ВЕРТИКАЛНА ПОСТАВКА KLASSIK



- 1060100390
- 1060100391
- 1060100392
- 1060100395
- 1060100396

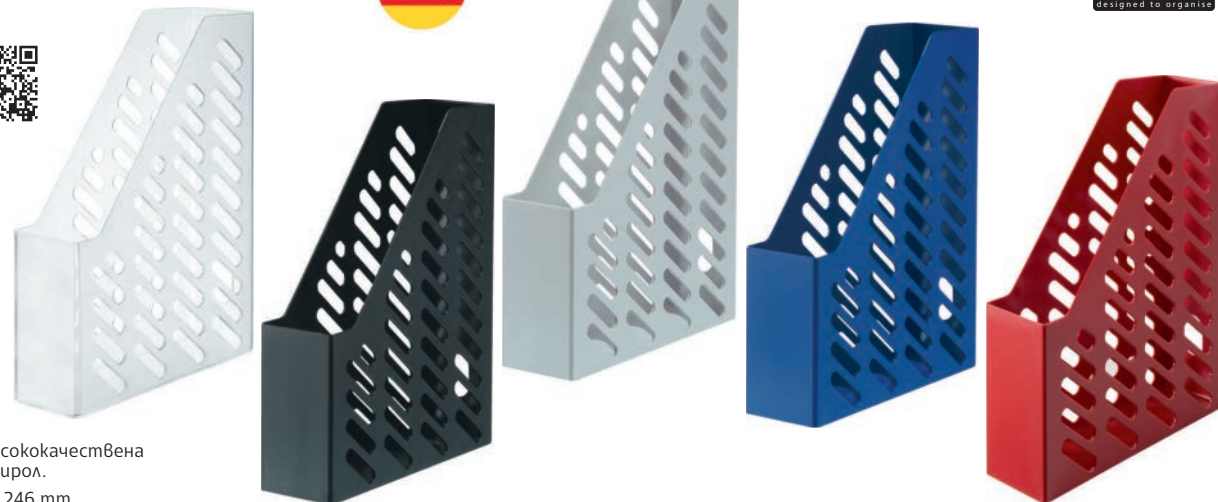

Прозрачна
1060100398



- » Изработена от висококачествена пластмаса полистирол.
- » Размери: 76 x 315 x 246 mm.

ВЕРТИКАЛНА ПОСТАВКА GALAXY



- Прозрачна
1060100344

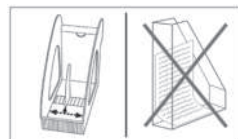

- » Изработена от висококачествена пластмаса полистирол.
- » Двойна, с подвижен разделител.
- » Размери: 120 x 305 x 285 mm.



ХОРИЗОНТАЛНА ПОСТАВКА KLASSIK



HAN
designed to organise



- 1060120300
- 1060120301
- 1060120302
- 1060120303
- 1060120304
- 1060120305
- 1060120306



Прозрачна
1060120308



- » Изработена от висококачествена пластмаса.
- » С възможност за нагряждане.
- » Размери: 255 x 65 x 348 mm.

ХОРИЗОНТАЛНА ПОСТАВКА TRANSPARENT



HAN
designed to organise



- 1060120267
- 1060120268
- 1060120269
- 1060120270
- 1060120271
- 1060120272



- » Стилна колекция от прозрачни поставки.
- » Изработени от висококачествена пластмаса.
- » С възможност за нагряждане.
- » Размери: 255 x 65 x 348 mm.

УНИВЕРСАЛНА ПЛАСТМАСОВА ТАБЕЛКА

HAN
designed to organise

Прозрачна
10 бр.
1070220005



- » Универсални табелки за хоризонтални и вертикални поставки, боксове и др.
- » Размери: 60 x 13 mm.

ХОРИЗОНТАЛНА ПОСТАВКА JUNIOR

HAN
designed to organise

Прозрачна
245 x 38 x 348 mm
1060120275



- » Ниска поставка с възможност за нагряждане.
- » Изработена от висококачествена пластмаса.

ХОРИЗОНТАЛНА ПОСТАВКА XXL

HAN
designed to organise

Прозрачна
255 x 105 x 348 mm
1060120284



- » Висока поставка с възможност за нагряждане.
- » Изработена от висококачествена пластмаса.



KARMA OFFICE DESK SET

HAN

designed to organise



УСТОЙЧИВОСТТА СЪЗДАВА ДОБРА KARMA

Като една от първите **екологично ориентирани** продуктови серии, лансирана още през 2006 г., KARMA повече от всякога е насочена към бъдещето с отговорен подход в офис организацията. За производството на HAN KARMA се използва рециклирана пластмаса. Ние превръщаме израза „опазване на околната среда“ в практика:

- Консумационни и енергоспестяващи технологии.
- Най-кратки логистични маршрути.
- Ефективни, ресурсоспестяващи концепции за опаковане.
- Насоки за устойчиви обществени поръчки.

ВИСОК БОКС С 5 ЧЕКМЕДЖЕТА KARMA

275 x 320 x 330 mm

● 1060140096



» С височина на стандартен класьор, боксът е изключително подходящ за поставяне в картекси и картотеки.



www.blauer-engel.de/uz30a

- aus post-consumer Recycling-Kunststoffen
- PVC-frei

ПОСТАВКА KLASSIK KARMA

Вертикална

● 1060100009

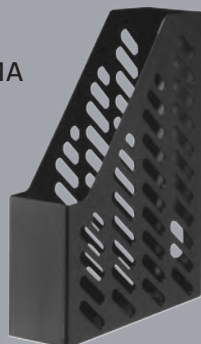

Хоризонтална

● 1060120008

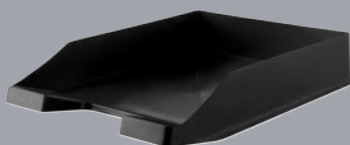

ПЛАСТМАСОВ КОШ ЗА ОТПАДЪЦИ GRIP KARMA

● 5060140136





ВЕРТИКАЛНА ПОСТАВКА KLASSIK TREND

- 1060100375
- 1060100376
- 1060100377
- 1060100378
- 1060100379



- » Изработена от висококачествена пластмаса.
- » Размери: 76 x 315 x 246 mm.

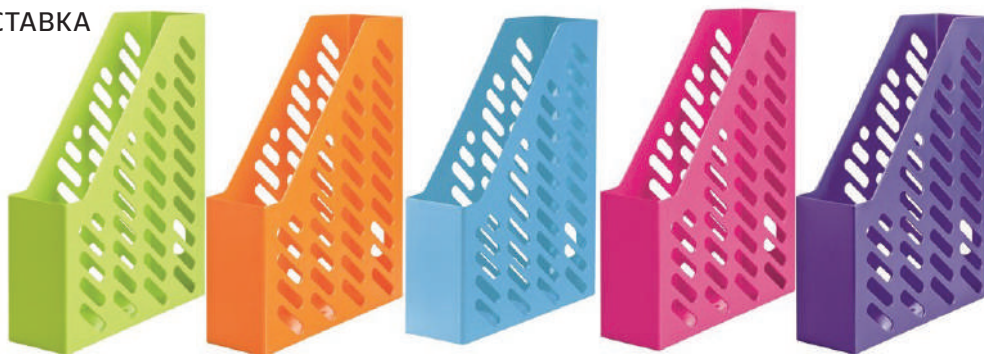

HAN
designed to organise



ХОРИЗОНТАЛНА ПОСТАВКА KLASSIK TREND

- 1060120310
- 1060120311
- 1060120312
- 1060120313
- 1060120314



- » Изработена от висококачествена пластмаса.
- » С възможност за нагряждане.
- » Размери: 255 x 65 x 348 mm.



HAN
designed to organise



БОКС С 4 ЧЕКМЕДЖЕТА IMPULS TREND

294 x 235 x 368 mm

- 1060140101
- 1060140102
- 1060140103
- 1060140104
- 1060140105



- » 4 практични чекмеджета.
- » Всяко чекмедже има етикет за нагряждане.
- » Иновативен дизайн в модерни цветове, придаващ свеж вид на офиса.



HAN
designed to organise



ПЛАСТМАСОВ КОШ ЗА ОТПАДЪЦИ GRIP TREND, 18 L

- » Височина: 350 mm.



- 5025140154
- 5025140155
- 5025140156
- 5025140157
- 5025140158



HAN
designed to organise





ВЕРТИКАЛНА ПОСТАВКА KLASSIK PASTEL

HOBO

HAN
designed to organise

- 1060100029
- 1060100036
- 1060100037
- 1060100038
- 1060100039
- 1060100041

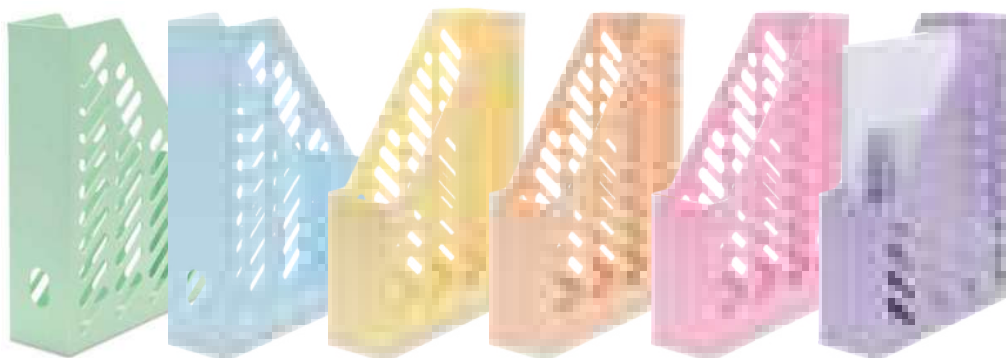

» Изработена от висококачествена пластмаса.

» Размери: 76 x 145 x 248 mm.

ХОРИЗОНТАЛНА ПОСТАВКА KLASSIK PASTEL

HAN
designed to organise

- 1060120043
- 1060120046
- 1060120047
- 1060120048
- 1060120049
- 1060120050



HOBO

» Изработена от висококачествена пластмаса.

» С възможност за надграждане.

» Размери: 255 x 65 x 348 mm.

ПЛАСТМАСОВ КОШ ЗА ОТПАДЪЦИ KLASSIK PASTEL, 13 L

HAN
designed to organise

- 5060140180
- 5060140181
- 5060140182



HOBO

» Обем: 13 литра.

» Долен диаметър: 226 mm.

» Горен диаметър: 288 mm.

» Височина: 287 mm.



Re-LOOP

HAN

designed to organise



СЕГА ТИ
МОЖЕШ ДА
ПРОМЕНИШ
СВЕТА

- 10 цвята
- Модерен дизайн
- Високо качество
- Произведено в Германия



УУУстойчиви и цветни!

Серията за рециклиране **LOOP** съчетава модерен, функционален дизайн с пластмаса от рециклирани материали, които спестяват ресурси. С 10 свежи и модерни цвята, **LOOP** привлича както бизнес потребители, така и крайни клиенти, създавайки пъстро разнообразие в офиса и у дома.

ВИСОКА
УСТОЙЧИВОСТ



ВЕРТИКАЛНА ПОСТАВКА RE-LOOP

- 1060100011
- 1060100013
- 1060100015
- 1060100017
- 1060100019
- 1060100021
- 1060100023
- 1060100025
- 1060100027
- 1060100028





ВЕРТИКАЛНА ПОСТАВКА RE-LOOP

- » С възможност за вертикално и стъпаловидно нагараждане.
- » За документи с максимален формат A4.
- » Размери: 259 x 63 x 351 mm.

- 1060120009
- 1060120013
- 1060120015
- 1060120017
- 1060120019
- 1060120021
- 1060120025
- 1060120027
- 1060120029
- 1060120031



**ВИСОКА
УСТОЙЧИВОСТ**



HAN
designed to organise

MADE IN GERMANY



ОРГАНИЗАТОР ЗА БЮРО С 4 ОТДЕЛЕНИЯ RE-LOOP

- 1060180057
- 1060180058
- 1060200035
- 1060180059
- 1060180061
- 1060180064
- 1060180065
- 1060180076
- 1060180077
- 1060180078



- » 4 отделения за различни канцеларски материали и пишешки средства.
- » Размери: 111 x 111 x 105 mm.

**ВИСОКА
УСТОЙЧИВОСТ**



HAN
designed to organise

MADE IN GERMANY

ПЛАСТМАСОВ КОШ ЗА ОТПАДЪЦИ RE-LOOP, 13 L

- 5060140137
- 5060140138
- 5060140139
- 5060140140
- 5060140141
- 5060140142



- » Обем: 13 литра.
- » Долен диаметър: 226 mm.
- » Горен диаметър: 288 mm.
- » Височина: 287 mm.

HAN
designed to organise

MADE IN GERMANY

**ВИСОКА
УСТОЙЧИВОСТ**





HAN
designed to organise



ВЕРТИКАЛНА ПОСТАВКА С ТРИ ОТДЕЛЕНИЯ SORTER

- 1060100003
- 1060100006



Прозрачна
1060100007



- » Sorter е вертикална поставка с 3 отделения (61 mm).
- » Произведена от висококачествена пластмаса полистирол.
- » Подходяща за архивиране и съхранение на документи, каталози, списания и други.
- » Модерен и изчистен дизайн с гланцово покритие.
- » Гумирани крачета за допълнителна стабилност.
- » Размери: 209 x 22 x 163 mm.

БОКС ЗА ДОКУМЕНТИ С 8 ЧЕКМЕДЖЕТА

285 x 375 x 230 mm

- 1060140082
- 1060140083



- » Изработен от висококачествена пластмаса.
- » С възможност за надграждане.
- » 100% рециклируем материал.



IMPULS DRAWER BOX

HAN

designed to organise



ВКЛЮЧВА
ПОДВИЖЕН
ОРГАНИЗЕР

- ПО-ДОБРА ЗАЩИТА НА ДОКУМЕНТИ
- ВИСОКА СИГУРНОСТ
- ВЪРХОВ КОМФОРТ

БОКС С 4 ЧЕКМЕДЖЕТА IMPULS

294 x 235 x 368 mm

- 1060140092
- 1060140094
- 1060140004



- » Изработен от висококачествена пластмаса.
- » 4 практични чекмеджета всяко с височина 37 mm.

БОКС С 3 ЧЕКМЕДЖЕТА И ЗАКЛЮЧВАНЕ IMPULS

- 1060140061
- 1060140063
- 1060140064

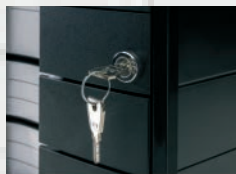



КУТИЯ С ЧЕКМЕДЖЕТА VARICOLORV®

DURABLE

НОВО



№	арт. номер	описание
1.	1060140067	с 5 чекмеджета
2.	1060140065	с 10 чекмеджета
3.	1060140069	със 7 чекмеджета



1.

2.



3.

- » Стилна кутия за съхранение на различни документи с цветни чекмеджета.
- » Изработена от висококачествена пластмаса.
- » Плавнотварящи се чекмеджета.
- » Всяко чекмедже е в различен цвят за по-лесна организация на документите.
- » С прозрачни прозорци за етикети на чекмеджетата (погменят се лесно).
- » Подходящи за документи с размери от А4 до С4.
- » Със стабилни пластмасови крачета.

**5 ГОДИНИ
ГАРАНЦИЯ**

DURABLE.EU

КУТИЯ С ЧЕКМЕДЖЕТА VARICOLOR® MIX

НОВО



DURABLE



2.



1.

№	арт. номер	описание
1.	1060140066	с 5 чекмеджета
2.	1060140068	с 10 чекмеджета

**5 ГОДИНИ
ГАРАНЦИЯ**

DURABLE.EU

- » Стилна кутия с чекмеджета в 5 различни цвята, които служат като помощни средства за организация и ориентация.
- » Високо качество на ABS и PS.
- » Плавнотварящи се чекмеджета.
- » С прозрачни прозорци за етикети на чекмеджетата (погменят се лесно).
- » Подходящи за документи с размери от А4 до С4.
- » Със стабилни пластмасови крачета.
- » Подходяща е за всички стандартни офис шкаfoве и бюра.



DURABLE



КОМПЛЕКТ ОТ 5 ВЕРТИКАЛНИ ПОСТАВКИ VARICOLOR

DURABLE

НОВО



1060100043

- » 5 поставки за документи.
- » В различни цветове.
- » Помагат за по-лесна организация.
- » С високо качество.



КОМПЛЕКТ ПОСТАВКИ ЗА ДОКУМЕНТИ VARICOLOR®

DURABLE

НОВО

- » 5 поставки за документи.
- » Могат да се подреждат както отвесно, така и под наклон.
- » В различни цветове.
- » Помагат за по-лесна организация.
- » С високо качество.



1.

2.



№	арт. номер	описание
1.	1060120052	Комплект от 5 поставки VARICOLOR®, сиви
2.	1060120051	Комплект от 5 поставки VARICOLOR®, бели



MILAN®



Двойнозалепаваща
лента

1035120006



15 mm x 10 m

В диспенсър

1035120007



Безцветна
самозалепаваща се лента

1035100050

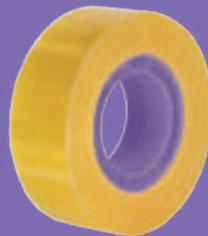

19 mm x 33 m

В диспенсър

1035100051



Невидима
самозалепаваща се лента

1035100052



19 mm x 33 m

В диспенсър

1035100053



Кристална
самозалепаваща се лента

1035100049

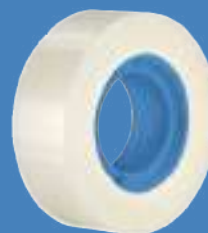

19 mm x 33 m

НОВО

В диспенсър

1035100055

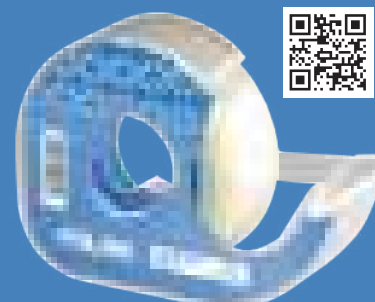



ИЗОЛИРБАНД



1035140005

- » 2 бр./оп.
- » Цвет: черен/син.
- » Изолірбандът е с отлична гъвкавост и висока степен на слепване при ниска температура.
- » Размери: 19 mm x 15 m.



МОНТАЖНИ ДВОЙНОЗАЛЕПВАЩИ КВАДРАТЧЕТА Foska®

НОВО



1035140013

- » 4 броя в опаковка.
- » За монтиране на стена на снимки, огледала или други предмети, без да се използват чук и пирони.
- » Размери: 35 x 35 mm.



ДВОЙНОЗАЛЕПВАЩА МОНТАЖНА ЛЕНТА Foska®



1035140002



- » Здрава монтажна лента, идеална за монтиране на снимки, огледала или други предмети, които се поставят на стената без чук и пирони.
- » Размери: 24 mm x 2.5 m.

ДВОЙНОЗАЛЕПВАЩА МОНТАЖНА ЛЕНТА



1035140015

НОВО



НАНО МАГИЧЕСКА ЛЕНТА



- » Двойнозалепваща лента с гел, която не остава следи при премахване и е подходяща за използване върху различни повърхности.
- » Издръжливост: 5 cm от лентата може да носи до 1 kg товар.
- » Размер: 30 mm x 3 m.

MILAN®

САМОЗАЛЕПВАЩА СЕ ЛЕНТА DUST TAPЕ, АРМИРАНА

TOP office

Сребриста
1035140004



- » Устойчива на вода и UV лъчи, с PVC подложка и каучуково лепило.
- » Подходяща за механична защита, бандажиране, поправка, облепване и опаковане, закрепване и уплътняване, за временна защита от влага и химични активни вещества.
- » Размери: 50 mm x 15 m.



ДВОЙНОЗАЛЕПВАЩА ЛЕНТА

- » За трайно двустранно залепване.
- » Устойчива на влага и променливи температури.

размери	арт. номер
19 mm x 10 m	1035120010
30 mm x 10 m	1035120012
48 mm x 25 m	1035120014



Office1

НОВО



ХАРТИЕНА САМОЗАЛЕПВАЩА СЕ ЛЕНТА МАСК ТЕРМ

Office1

Made in EU

НОВО



размери	арт. номер
19 mm x 25 m	1035160010
25 mm x 25 m	1035160012
38 mm x 25 m	1035160014
50 mm x 25 m	1035160016

- » За канцеларски и битови потребности.
- » Устойчива при продължително натоварване, температурни промени и влага.
- » Подходяща за опаковане и строително-монтажни дейности.



ХАРТИЕНА САМОЗАЛЕПВАЩА СЕ ЛЕНТА С ШПУЛА, 76 mm

adesivi

Made in EU

размери	арт. номер
19 mm x 45 m	1035160060
25 mm x 45 m	1035160061
38 mm x 45 m	1035160062
50 mm x 45 m	1035160063

- » Подходяща за опаковане и строително-монтажни работи.
- » Слабо до средно залепване.
- » Широка температурен диапазон на работа без загуба на свойства.
- » Лепило на основата на естествен каучук.





САМОЗАЛЕПВАЩА СЕ ЛЕНТА С ШПУЛА, 25 mm

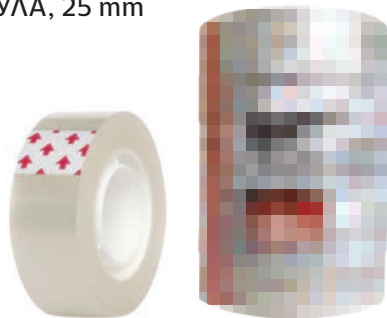

размери	оп.	арт. номер
12 mm x 10 m, безцветна	6 бр.	1035100212
19 mm x 10 m, безцветна	4 бр.	1035100216
12 mm x 33 m, безцветна	6 бр.	1035100214
19 mm x 33 m, безцветна	4 бр.	1035100218

- » Акрилно лепило на водна основа, устойчиво на влага и стареене.
- » Подходяща за опаковане в офиса и дома.



САМОЗАЛЕПВАЩА СЕ ЛЕНТА С ШПУЛА, 76 mm



размери	арт. номер
12 mm x 66 m	1035100022
15 mm x 66 m	1035100024
19 mm x 66 m	1035100026
25 mm x 66 m	1035100028
38 mm x 66 m	1035100030

- » Акрилно лепило на водна основа, устойчиво на влага и стареене.
- » Подходяща за опаковане в офиса и дома.



Made in EU

АВТОМАТИЧЕН ДИСПЕНСЪР ЗА ТИКСО SUPACUT



1035200001



- » Възможност за работа с една ръка.
- » Лесно отрязване на необходимата дължина на тиксо.
- » Презареждаем, изцяло механичен, без необходимост от батерии.
- » Режещото острие е затворено, което осигурява надеждна и безопасна работа.
- » Комплектът включва 2 ролки с тиксо: 19 mm x 20 m и 12 mm x 20 m.

ДИСПЕНСЪР ЗА ТИКСО

Модел D25
1035200004



- » За тиксо с шпула 25 mm.

Модел D76
1035200005



- » За тиксо с шпула 25 и 75 mm.



АНТИБАКТЕРИАЛЕН ДИСПЕНСЪР ЗА ТИКСО

Модел 300
● 1035200050



- » За тиксо с шпула 25 mm.
- » Максимална широчина: 19 mm.



Модел 500
● 1035200051



- » За тиксо с шпула 25 и 75 mm.
- » Максимална широчина: 25 mm.





ЛУПА



1060300025



Foska®

- » Увеличение: до 5 пъти.
- » Диаметър: 60 mm.

ПОСТАВКА ЗА РЕСТО



1060260001



- » Прозрачна, с гумени крачета за допълнителна стабилност.
- » Възможност за поставяне на рекламна вложка.

ПЛАСТМАСОВ МОНЕТНИК



1065100009

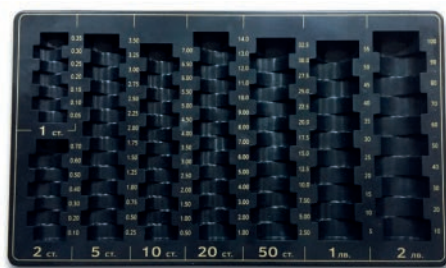

- » За сортиране на всички видове български монети.
- » Скåла за броене на наличностите.
- » Угарустойчива пластмаса.

МОКРИЛНИК

Foska®

С гъба, 80 mm
1060300023



С гел, 20 g
1060300024



ПРОЗРАЧНА ПЛАСТМАСОВА УРНА С КЛЮЧАЛКА

160 x 205 x 120 mm
4040140006



- » Урна с място за поставяне на информация и ключалка.
- » Подходяща за дарения, набиране на средства, томболи, промоции и други активности.

ПЛАСТМАСОВА ПОЩЕНСКА КУТИЯ

216 x 291 x 85 mm
4040140004



- » Пощенска кутия, изработена от издръжлив и здрав ABS материал.
- » Устойчива на температурни и атмосферни влияния, корозия и влага.

АПТЕЧКА

RFG
REAL FEEL GOOD

290 x 230 x 80 mm
5125340038



- » Здрава метална конструкция.
- » Снабдена с гръжка за лесно пренасяне.
- » Възможност за окачване на стена.
- » Цвят: бял.



КУТИЯ ЗА КЛЮЧОВЕ CODE

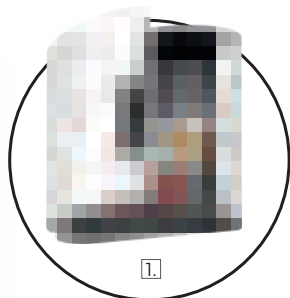

1.

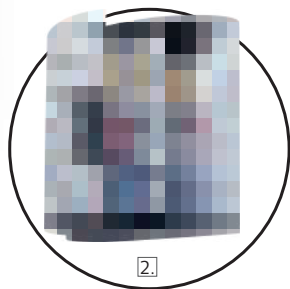

2.



DURABLE

НОВО

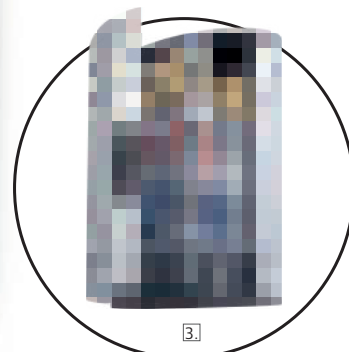

3.



- » Стилна кутия за ключове, изработена от алуминий.
- » С комбинирано заключване.
- » Индивидуално задаване на код от до 1000 комбинации.
- » Релси за сигурно захващане на ключовете и лесен достъп.
- » Лесна работа чрез комбинация с ключодържатели KEY CLIP.
- » Релсите за ключове могат да се закрепват на различни височини.
- » Ясен преглед на подредените ключове чрез етикети за надписване.
- » Включва 6 цветни държача за ключове KEY CLIP.

№	арт. номер	описание
1.	4040140008	За 18 ключодържателя KEY CLIP
2.	4040140009	За 36 ключодържателя KEY CLIP
3.	4040140010	За 72 ключодържателя KEY CLIP



КЛИПС ЗА КЛЮЧ

арт. номер	описание
6135140052	различни цветове
6135140053	жълт
6135140054	тъмносин
6135140055	червен
6135140056	черен

НОВО



- » Ключодържател с постоянно видим етикет.
- » Ключът може да се прибере зад него.
- » Лесно отваряне на държача за етикети без сваляне на ключодържателя.
- » Подходящ за всички модели KEY BOX.



DURABLE



АПТЕЧКА ЗА СТЕНА

НОВО

- » Включени стикер с кръст за първа помощ в зелено-бяло, цилиндрична ключалка с два ключа и монтажен комплект.



Размер М



5080240439

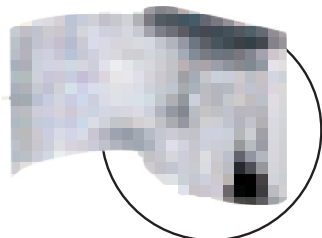

- » С две подвижни вътрешни отделения.
- » За аптечки, отговарящи на DIN 13164 (за лична употреба).



Размер L



5080240438

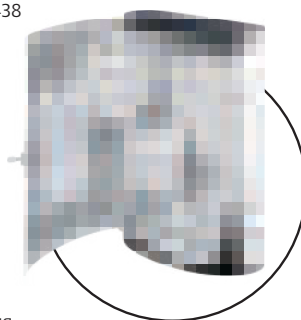

- » С три подвижни вътрешни отделения.
- » За аптечки, отговарящи на DIN 13157 (за административни и търговски предприятия с до 50 служители, производствени и преработвателни предприятия с до 20 служители или строителни обекти с до 10 служители).



RFG
REAL FEEL GOOD

МЕТАЛНА КАСА ЗА ПАРИ И ЦЕННОСТИ

80 x 152 x 118 mm



● 4040160003

90 x 200 x 160 mm



● 4040160004

90 x 250 x 180 mm



● 4040160005

90 x 300 x 240 mm



● 4040160006

- » Преносима каса за пари тип Cash Box.
- » Направена от специално обработена стомана с лаково покритие.
- » Със заоблени ъгли и метална гръбжа за удобство при пренасяне.
- » Подходяща за съхранение и пренасяне на оборотни пари в магазини, банки, таксата, офиси и други.
- » Секретен патрон с два ключа.
- » Подвижна пластмасова поставка за монети.



МЕТАЛНА КАСА ЗА КЛЮЧОВЕ

За 20 ключа
200 x 160 x 75 mm

● 4040140002



За 100 ключа
300 x 240 x 75 mm

● 4040140003



RFG
REAL FEEL GOOD



РЕЗЕРВНИ КЛЮЧОДЪРЖАТЕЛИ

Асорти
20 бр.

6020100010



- » Заклучващ се механизъм с два ключа.
- » Номерирани кукички с етикети за нагписване за лесно намиране на желания ключ.
- » За стенов монтаж с включени крепежни елементи.

МЕТАЛНА КАСА ТИП „КНИГА“ ЗА ПАРИ И ЦЕННОСТИ

240 x 155 x 55 mm

● 4040160007

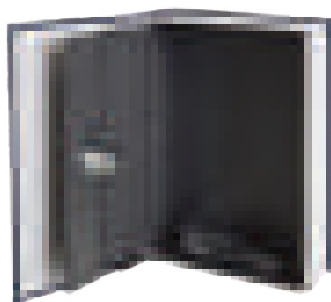
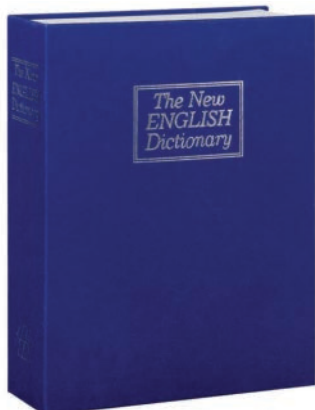

- » Каса за пари и ценности, скрита в книга, която я прави трудна за откриване и разпознаване.
- » Изработена от специално обработена стомана с покритие от емайлак и книжни корици на английски речник.
- » Секретен патрон с 2 ключа.

RFG
REAL FEEL GOOD

ПОСТАВКА ЗА КНИГА

198 x 157 x 190 mm

● 1060220040



* HERMA

НОВО

- » Изработена е от боядисан метал.
- » С 5 степени на регулиране.
- » Идеална за тежки книги, атласи и таблети.
- » Лесна за сгъване, идеална за съхранение и транспортване.
- » Подходяща за офиса, дома, училището и много други места.



СУХО ЛЕПИЛО

- » Подходящо за офиса и дома.
- » Не навлажнява и не деформира хартията.

9 g
1025100050



15 g
1025100052



21 g
1025100054



СУХО ЛЕПИЛО

- » Подходящо за лепене на хартия, картон, снимки.
- » Без разтворители.

10 g
1025100020



20 g
1025100022



40 g
1025100024



СУХО ЛЕПИЛО

- » Подходящо за лепене на хартия, картон, плат, филц, корк, кожа и дунапрен.
- » Не съдържа разтворители.

8 g
1025180003



21 g
1025180004



40 g
1025180005



СУХО ЛЕПИЛО SUNSET



8 g
1025180002



- » Подходящо за залепване на хартия, картон, плат, филц, корк, кожа и дунапрен.
- » Продуктът не съдържа разтворители.
- » Подходящо за употреба в училище.

ТЕЧНО ЛЕПИЛО С ТАМПОН



НОВО

50 ml
1025100092



- » Течно лепило с тампон на водна основа.
- » Подходящо за хартия, картон, снимки и др.
- » Лесно се измива от повечето тъкани.

СЕКУНДНО ЛЕПИЛО



2 бр.
1025120011



- » Подходящо за лепене на метал, пластмаса, гума, дърво, кожа, порцелан и други материали.
- » Залепва за секунду.
- » 2 броя x 3 g в опаковка.



УНИВЕРСАЛНИ ЛЕПИЛА



» Лепи хартия и картон.



» Лепи хартия, картон, гърво, подови настилки, строителни материали.



» Лепи каучук, кожа, гърво, пластмаса, хартия, картон.

Декстрин, 75 g
1025140012



C200, 50 g
1025140010



Хелми-М, 40 g
1025140014



БЯЛО ЛЕПИЛО Foska®

40 g
1025140004



» Бяло лепило за хартия, картон, гърво и текстил.
» Съхне бързо и се чисти лесно.
» Тънък връх за прецизно нанасяне.
» Не съдържа разтворители.

УНИВЕРСАЛНО СИЛИКОНОВО ЛЕПИЛО

100 ml
1025140006



» Остава прозрачно след изсъхване.
» Лепи картон, хартия, метал, стъкло, керамика, гърво и пластмаса.



САМОЗАЛЕПВАЩА СЕ ГУМА TACK-IT



50 g
1025160010



» Отлепяща се и многократно залепваща се гума.
» 90 разграфени квадратчета за по-лесно откъсване.
» За дома, училището и офиса.

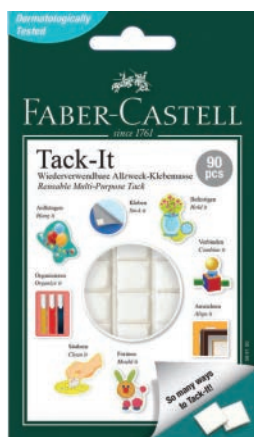

ЛЕПИЛО ЛЕНТА ACID, АСОРТИ



1025160038



» Размери: 8.4 mm x 12 m.

ПИСТОЛЕТ ЗА ТОПЪЛ СИЛИКОН

10 W
2075260063



40 W
2075260078



Foska®

СИЛИКОНОВИ ПРЪЧКИ

12 бр.

6605260253



» Силиконови пръчки с дължина 10 cm, Ø7.2 mm.



СИЛИКОНОВИ ПРЪЧКИ

12 бр.

6605260276



» Силиконови пръчки с дължина 10 cm, Ø11.2 mm.





ДИСПЕНСЪР SUPACLIP 40, С 25 ЦВЕТНИ КЛИПСА

1055120013



- » Клипсовете могат да бъдат ползвани многократно без да повреждат документите.
- » Алтернатива на кламерите с много по-добра захващаща способност.
- » Капацитет: от 2 до 40 листа.



МЕТАЛНИ КЛИПСОВЕ SUPACLIP 40, 50 бр./оп.

RAPESCO
worldwide

Цветни
1090120008



Сребристу
1090120009



МЕТАЛНИ ЩИПКИ ЗА ПАРИ, 12 бр./оп.

**TOP
office**



описание	арт. номер
черни, 25 mm	1090120063
черни, 32 mm	1090120032

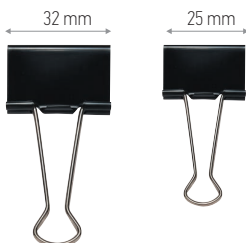

- » Поцинковани щипки.
- » Подходящи за захващане на документи и пари.

Foska



описание	арт. номер
черни, 15 mm	1090120024
черни, 19 mm	1090120025
черни, 41 mm	1090120026
черни, 51 mm	1090120027



НОВО

Цветни, 19 mm
1090120028



- » Ширина: 19 mm.
- » 32 броя в буркан.

МЕТАЛНИ КЛАМЕРИ

Office1

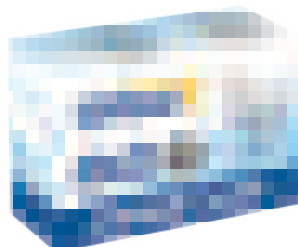

размер	оп.	арт. номер
28 mm	100 бр.	1090100012
33 mm	100 бр.	1090100020
50 mm	50 бр.	1090100029



- » Изработени от стомана с никелово покритие.
- » С отлично захващане.

ЦВЕТНИ КЛАМЕРИ

Office1

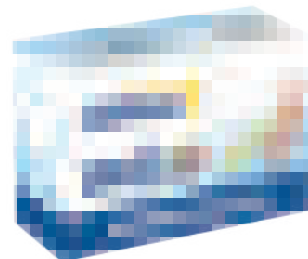

28 mm, 100 бр. 1090100014



50 mm, 50 бр. 1090100032



- » Изработени от стомана.
- » С отлична здравина.

КЛАМЕРИ

78 mm
50 бр.
1090100009



Цветни, 28 mm
300 бр.
1090100011



Foska



ТЕЛЧЕТА ЗА ТЕЛБОД, 1000 бр./оп.

Office 1



10/4 mm
1090140010



24/6 mm
1090140020



» Изработени от висококачествена стомана.

ТЕЛЧЕТА ЗА ТЕЛБОД

RAPESCO®
worldwide



размер	оп.	арм. номер
10/4 mm	1000 бр.	1090140012
24/6 mm	1000 бр.	1090140022
26/6 mm	1000 бр.	1090140032
24/8 mm	5000 бр.	1090140040
13/8 mm	5000 бр.	1090140060



» Изработени от висококачествена стомана.
» С отлично захващане.

ТЕЛЧЕТА ЗА ТЕЛБОД, 1000 бр./оп.

RAPESCO®
worldwide



размер	арм. номер
23/8 mm	1090140070
23/10 mm	1090140071
23/12 mm	1090140072
23/14 mm	1090140073
23/17 mm	1090140074
23/20 mm	1090140075
23/23 mm	1090140076



» Изработени от висококачествена стомана.
» С отлично захващане.

ПОСТАВКА ЗА КЛАМЕРИ, МАГНИТНА

Foska®

Асорти
1060220025



» Изработена от прозрачна пластмаса, с цветен капак.
» При поръчка получавате няколко от изобразените цветове на случаен принцип.



МЕТАЛНИ КАРФИЦИ, 20 g

BEIFA



1090160014



» Метално никелирано тяло.
» Дължина: 28 mm.

ЦВЕТНИ КАРФИЦИ, 80 БР.

Foska®



1090160008

» Метално никелирано тяло.
» Дължина: 38 mm.



ПИНЧЕТА ЗА КОРКОВА ДЪСКА, 50 БР.

TOP office



1090180003



» Цветна пластмасова глава.
» Дължина: 23 mm.



ЦВЕТНИ ГАБЪРЧЕТА

Foska®

НОВО

100 бр.
1090160011



МЕТАЛНИ ГАБЪРЧЕТА

BEIFA

30 бр.
1090160056



» Нитовани габърчета с висока издръжливост при забиване.

ЛАСТИЦИ НА ТОПКА

Office 1



1090200005



» 90% съдържание на каучук.
» Опаковка от 100 g под формата на топка.

ЛАСТИЦИ

TOP office

НОВО



1090200017

» 90% съдържание на каучук.
» Диаметър: 50 mm.
» Опаковка от 50 g в буркан.



ТРИЪГЪЛНА ЛИНИЯ

Цветна
1030100055

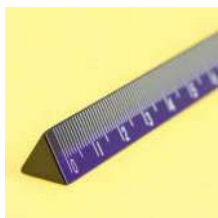

ЛИНИЯ ACID FLEX & RESISTANT

размер	арт. номер
1030100043	жълта
1030100065	синя
1030100069	розова

НОВО



- » Дължина: 30 см.
- » Изработена е от гъвкав и издръжлив материал за дълготрайна употреба.
- » Модел в полупрозрачен цвят.



- » Линия за измерване с триъгълна форма.
- » Дължина: 15 см.
- » Изработена от твърда пластмаса.

При поръчка получавате някои от изобразените цветове на случаен принцип.



ПЛАСТМАСОВИ ЛИНИИ

- » Изработени от висококачествена пластмаса.
- » Специален профил за удобно чертане.



Прозрачна, 20 cm
1030100010



Прозрачна, 30 cm
1030100012



Плътна, 30 cm
1030100068



Прозрачна, 50 cm
1030100016



МЕТАЛНА ЛИНИЯ

30 cm
1030100036



- » Метална линия, изработена от висококачествена стомана.
- » Специален профил за удобно чертане.
- » Черна релефна скала.

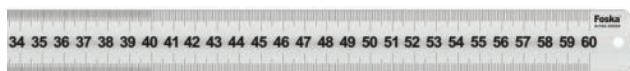

60 cm
1030100039





ПРОФЕСИОНАЛЕН МАКЕТЕН НОЖ

Голям, 18 mm
1050120060



- » Със заключващ механизъм за стабилност.
- » Гумирана ергономична гръбжа за удобство и сигурност.
- » Метални водачи, прегназващи острието от счупване.



ПРОФЕСИОНАЛЕН МАКЕТЕН НОЖ

Голям, 18 mm
1050120004



- » Със заключващ механизъм.
- » Пластмасов корпус в различни цветове.
- » Метални водачи, прегназващи острието от счупване.

Foska®

МАКЕТЕН НОЖ

Малък, 9 mm
1050120008



Голям, 18 mm
1050120009



- » Пластмасов корпус в различни цветове.
- » Със заключващ механизъм.



НОЖЧЕТА ЗА МАКЕТЕН НОЖ



- » Изработени от индустриална стомана, в опаковка от твърда пластмаса.

арт. номер	виг
1050120030	Ножчета, 9 mm, 10 бр.
1050120037	Ножчета, 18 mm, 10 бр.



КЕРАМИЧЕН НОЖ 1981 STICK

MILAN®

НОВО

Тъмносин



1050120023

Розов



1050120024



- » Ножче със сменяемо керамично острие.
- » Острието е с протектор за безопасно заключване.
- » Джобен размер.
- » С отвор за закачане.

КЕРАМИЧЕН НОЖ CAPSULE

MILAN®



Цвят асорт
1050120022



При поръчка получавате артикул с цвят на случаен принцип.

- » Система за безопасно заключване и плъзгащ бутон.
- » Ергономичен дизайн, идеален за ръчна употреба у дома, в офиса или склада.
- » Късо керамично острие, режещо различни видове материали.

РЕЗЕРВНО ОСТРИЕ CAPSULE

MILAN®



1050120014



- » Бели керамични остриета с прегназител.
- » Подходящи като резервни части за макетни ножчета Capsule.
- » За разрязване на различни по вид материали.



НОЖИЦИ ОТ ЗАКАЛЕНА СТОМАНА

Дължина: 16 cm
1050100104



- » Идеални за офиса и дома.
- » Ергономична пластмасова гръжка с гумирано покритие.



BEIFA

Дължина: 21 cm
1050100106



НОЖИЦИ ОТ ЗАКАЛЕНА СТОМАНА



Дължина: 21 cm
1050100030



RAPESCO
worldwide

- » Идеални за офиса и дома.
- » Ергономична пластмасова гръжка.

Дължина: 16 cm
1050100025



НОЖИЦА SOFT DOTS AND BUTTONS

Дължина: 20.5 cm
1050100033



MILAN

- » Удароустойчива пластмасова гръжка в цвят тюркоаз.
- » Ергономичната форма спомага за прецизно изрязване без изморяване на ръката.
- » С остриета от неръждаема стомана.

НОЖИЦА ACID



MILAN

17 mm, жълта
1050100083



17 mm, розова
1050100084



17 mm, синя
1050100085





MILAN®

acid

SERIES



АНТИТЕЛБОД ACID

- 1055140004
- 1055140005



Сигурност на заклочването

- » Антителбод с механизъм за заклочване.
- » Подходящ за отстраняване на всички стандартни телчета.
- » Размери: 5.7 x 4.2 x 3.5 cm

ПЕРФОРАТОР ACID

- 1055100053
- 1055100055



- » С два отвора и регулируем ограничител.
- » Контейнер за отпадъци.
- » Разстояние между отворите: 80 mm.
- » Механизъм за заклочване.
- » Капацитет: 15 листа.

ТЕЛБОД ACID COMPACT

- 1055120083
- 1055120085
- 1055120086



Патентован дизайн



- » Компактен телбод, използващ 30% по-малко сила при натискане.
- » Бутон за лесна смяна на телчетата.
- » Метална част на гърба за острявяне на телчета.
- » Съвместим с телчета 24/6.
- » Капацитет на телбодга: 20 листа.

Включена кутия с 1000 телчета.



ОФИС СЕРИЯ ERGO

» Комбинация от елегантен стил и ергономичен дизайн.

» Метална конструкция за повишена издръжливост.

Перфоратор P70,
за 70 листа

1055100029



Перфоратор P25,
за 25 листа

1055100027



Перфоратор P15,
за 15 листа

1055100026



65%
по-малко
усилие

Телбод 24/6 S30,
за 30 листа

1055120041



Перфоратор P45,
за 45 листа

1055100028



Office 1



Телбод S25
1055120045



- » Телбодът е с изключително удобна ергономична зона за захват, която осигурява работа с лекота при ежедневна употреба.
- » Капацитет: 25 листа.
- » Дълбочина на захващане: 65 mm.
- » Работи с телчета с размер 10/4, 24/6 и 26/6.

groove

ОФИС СЕРИЯ

Перфоратор
1055100031



- » Перфораторът разполага с механизъм за заключване и контейнер за отпадяци.
- » Металната конструкция осигурява стабилност и устойчивост при употреба.
- » Капацитет: 25 листа.
- » С ограничител.



ОФИС
СЕРИЯ

Elegant



Акcesoари за канцеларията: перфоратори за Е1 и Е100, поставки за листчета, диспенсери за тиксо, моливници и поставки за хартиени кубчета.



Телбог
1055120026



Поставка за листчета
Zig Zag
1060140016



Перфоратор
1055100016



Поставка за
хартиено кубче
1040180004



Диспенсър за тиксо
1035200002



Пластмасов
моливник
1060200021





ПЕРФОРАТОР P15



За 15 листа

● 1055100017

● 1055100018



- » Закljučващ механизъм.
- » С ограничител.

ПЕРФОРАТОР P25



За 25 листа

● 1055100019

● 1055100021



- » Закljučващ механизъм.
- » С ограничител.

ПЕРФОРАТОР P45



За 45 листа

● 1055100023



- » Закljučващ механизъм.
- » С ограничител.

ПЕРФОРАТОР С ЕДНА ДУПКА

Foska®

За 10 листа

1055100034



- » Метален перфоратор тип „клевци“ с изключителна издръжливост.
- » Ергономичният дизайн осигурява удобен захват и работа с лекота.
- » 22 mm дълбочина на гърлото.

ПЕРФОРАТОР С ЕДНА ДУПКА SINGLE 15



Асорти

1055160016



- » Метално тяло.
- » Закljučваща се гръжка.
- » Перфорира до 6 листа.



АНТИТЕЛБОД



● 1055140001



- » Универсален антителибод.



МИНИ ТЕЛБОД S12

За 12 листа, 10/4

● 1055120027



ТЕЛБОД S15

За 15 листа, 10/4

● 1055120028



МИНИ ТЕЛБОД S15

За 15 листа, 24/6

● 1055120029



ТЕЛБОД S22

За 22 листа, 24/6

● 1055120031

● 1055120033

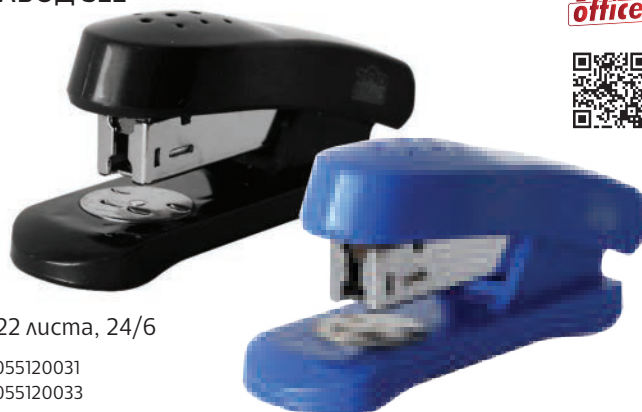

ТЕЛБОД S30

За 30 листа, 24/6

● 1055120035

● 1055120037



ТЕЛБОД S55

За 30 листа, 24/6
За 55 листа, 24/8

● 1055120039



АНТИТЕЛБОД R4



1055140020

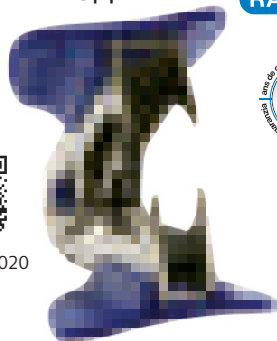

- » С уникален и безопасен начин на затваряне.
- » Заклучващ механизъм.
- » Цвят: асортн.
- » Ергономичен дизайн.

АНТИТЕЛБОД ЕДИНИЧЕН



НОВО



1055140006



- » С ергономична гръжка за удобен захват и прозраче за персонализиране с име или инициали.
- » Размер на телчетата: 8 мм.
- » Размери: 1.4 x 13.4 см.

АНТИТЕЛБОД HEAVY DUTY METAL



1055140022



- » Изцяло метална конструкция.
- » Възграден прегназител.



ТЕЛБОД С ТЕЛЧЕТА

Асорти
1055120260



RAPESCO®
worldwide

- » Захваща до 10 листа.
- » Комплект телбод и телчета 10/4.

ТЕЛБОД LUNA

RAPESCO®
worldwide



- 1055120240
- 1055120242
- 1055120244



- » Захваща до 50 листа.
- » Работи с телчета 24/6, 24/8, 26/6.

ПЕРФОРАТОР 810-P

RAPESCO®
worldwide



- 1055100220
- 1055100221



- » С ограничител.
- » Перфорира до 12 листа.
- » Закljučващ механизъм.

ПЕРФОРАТОР 820-P

RAPESCO®
worldwide



- 1055100222
- 1055100224



- » С ограничител.
- » Перфорира до 22 листа.
- » Закljučващ механизъм.

АНТИБАКТЕРИАЛЕН ПЕРФОРАТОР HD865-P

RAPESCO®
worldwide



- 1055100047



- » Перфаторът е с вградена Germ-Savvy антибактериална защита.
- » Перфорира до 63 листа.
- » Разполага с контейнер за отпадъци и гръжка за заključване.
- » Регулируем метален ограничител за по-прецизно перфориране.
- » Прозорец за персонализация за Вашето име или инициали.

КОМПЛЕКТ BLUE

RAPESCO®
worldwide

НОВО



1055120099



- » Комплектът включва: перфатор за 12 листа, телбод за 18 листа и 1000 стандартни телчета 26/6 мм.
- » Продуктите са с красив дизайн в полупрозрачен син цвят.



RAPESCO®
worldwide

ТЕЛБОД BUG + ТЕЛЧЕТА 26/6, ЗА 12 ЛИСТА

- 1055120008
- 1055120009
- 1055120011



- » Спестява място на бюрото Ви.
- » Захваща до 12 листа.
- » Работи с телчета 26/6.
- » В комплект с 1000 броя телчета с размер 26/6.

ПЕРФОРАТОР 825



RAPESCO®
worldwide



- 1055100267
- 1055100265
- 1055100266
- 1055100268
- 1055100269



- » Перфорира до 25 листа.
- » Заклучващ механизъм.
- » С ограничител и пластмасов контейнер за отпадъци.

ТЕЛБОД X5 25PS

- 1055120270
- 1055120271
- 1055120272
- 1055120273
- 1055120274



RAPESCO®
worldwide



- » 60% по-малко усилие при работа.
- » Работи с телчета 24/6 и 26/6.
- » Захваща до 25 листа.



ПЕРФОРАТОР P30



○ 1055100263



- » С ограничител.
- » Перфорира до 30 листа.
- » Лесен за почистване.
- » Механизъм за заключване.

ТЕЛБОД P20

○ 1055120246



- » Захваща до 20 листа.
- » Работи с телчета 24/6 и 26/6.



ПОСТАВКА ЗА КЛАМЕРИ, МАГНИТНА

○ 1060220015



- » Компактна магнитна поставка за кламери, изработена от прозрачна пластмаса.
- » В комплект със 100 броя кламери.



ПОСТАВКА ЗА ЛИСТОВЕ И АНТИТЕЛБОД

- » Заоблен и модерен дизайн.
- » Подходяща за документи с максимален формат А3.



○ 1060220001



ТЕЛБОД КЛЕЩИ CLASSIC 24/6 И 26/8



1055120077



- » Класически телбод клещи, подходящи както при стандартно захващане на книга, така и при опаковане.
- » Корпус с изцяло метална конструкция със заден пружинен механизъм за зареждане на телчета.
- » С контурен захват, който осигурява удобство при употреба.
- » Дълбочина на гърлото: 59 mm.
- » Продуктът е съвместим с телчета с размери 26/6-8 mm и 24/6-8 mm.



АНТИБАКТЕРИАЛЕН УСИЛЕН ТЕЛБОД ECO HD-100



○ 1055120018



- » Професионален усилен телбод с голям капацитет на захващане.
- » Удължено рамо за работа без усилие.
- » Регулируема дълбочина на захващане.
- » Метален механизъм и пластмасово тяло, изработено от рециклирана пластмаса (дръжка и канак).
- » С гумирана зона на дръжката за по-голяма стабилност при работа.
- » Регулируема дълбочина на захващане от 7 до 62 mm.
- » Работи с телчета 24/6, 24/8, 23/8, 23/10, 23/12, 23/13.
- » Захваща до 100 листа.





ТЕЛБОД 1688 ECO GERM-SAVVY 24/6 ЗА 35 ЛИСТА



1055120087

- » Плосък механизъм, който съгва краката на телчетата и спестява пространство.
- » Вградена антибактериална защита Germ-Savvy, която убива 99% от бактериите.
- » Външният корпус е изработен от рециклирана пластмаса и метални части за по-голяма издръжливост.
- » Ергономичен дизайн, намаляващ усилията при работа с 60%.
- » Съвместим е с телчета Rapesco 24/6 mm.
- » Максимално захващане на хартия: 35 листа.
- » Включва две кутии с телчета 1000 броя x 24/6 mm.



ПЕРФОРАТОР ECO X5-30PS



1055100036



- » Перфоратор със система за намаляване на усилията при работа с до 60%.
- » Перфорира до 30 листа.

АНТИБАКТЕРИАЛЕН ТЕЛБОД ECO LUNA



1055120053



- » Телбод със система за намаляване на усилията при работа с до 60%.
- » В комплект с 2 x 1000 телчета.
- » Захваща до 50 листа.
- » Работи с телчета 24/6, 24/8, 26/6.

АНТИБАКТЕРИАЛЕН ТЕЛБОД ECO STING RAY

НОВО



1055120100



- » Захваща до 20 листа.
- » В комплект с 1000 телчета.
- » Работи с телчета 24/6.

ТЕЛБОД ECO HEAVY DUTY, С ДЪЛГО РАМО



1055120038



- » Захваща до 50 листа.
- » В комплект с 2000 телчета.
- » Работи с телчета 24/6, 24/8, 26/6.



ЕЛЕКТРИЧЕСКИ ТЕЛБОД 626EL

RAPESCO®
worldwide



1055120017



- » Електрически телбод, осигуряващ бърза, лесна и безопасна работа.
- » Предно зареждане с телчета, достъпно с натискане на бутон.
- » Капацитет на захващане: до 15 листа.
- » Работи с телчета 26/6.
- » С двойно захранване: USB кабел или 4 батерии AA.
- » С гумена основа за допълнителна стабилност при работа.
- » Комплектът включва електрически телбод, телчета 26/6 и USB кабел.
- » Гаранцията е валидна, ако се използват телчетата на Rapesco.

УСИЛЕН ТЕЛБОД ECO HD-210

RAPESCO®
worldwide



1055120076



- » Захваща до 210 листа.
- » Работи с телчета: 23/8, 23/10, 23/12, 23/14, 23/17, 23/20 и 23/23.
- » Дълбочина на захващане: до 60 mm.

УСИЛЕН ПЕРФОРАТОР ECO P2200

RAPESCO®
worldwide



1055160026

- » Eco P2200 е с интегриран механизъм Hollow Punch, който осигурява безпроблемно пробиване на голям брой листа наведнъж.
- » Удължена гръжка за работа без усилие.
- » Два отвора и регулируем двустранен ограничител.
- » Стандартно разстояние между отворите: 80 mm.
- » Диаметър на отвора: 6 mm.
- » Перфорира до 150 листа.
- » Изработен от рециклирана пластмаса (гръжка и канак).



ПЕРФОРАТОР 75-P, С 4 ДУПКИ

RAPESCO®
worldwide



1055100033

- » Изцяло метално тяло.
- » Перфорира до 16 листа.

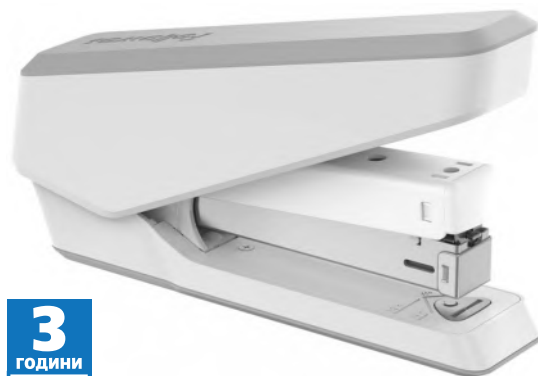

ТЕЛБОД EASYPRESS LX850



1055120089

- » Захваща до 25 листа.
- » Работи с телчета 24/6 и 26/6.
- » Антибактериална технология Microban®.
- » Подвижен инструмент за отстраняване на телчетата.

НОВО

Fellowes

ТЕЛЧЕТА ЗА ТЕЛБОД

- » Размер: 26/6, 5000 бр.



1090140051



3
ГОДИНИ
ГАРАНЦИЯ

Серията Bloom на Office 1 впечатлява със своите нежни пастелни цветове, изчистен дизайн и качествена изработка. Продуктите носят свежо настроение в дома или офиса.



РОТАЦИОННИ ОРГАНАЙЗЕРИ

» 10 отгеления.

- 1060180041
- 1060180043
- 1060180045



ТЕЛБОДИ

» 24/6, за 20 листа.

- 1055120055
- 1055120057
- 1055120058



ПЕРФОРАТОРИ

» За 12 листа.

- 1055100037
- 1055100038
- 1055100039





КАЛЪФ ЗА ЛИЧНИ ДОКУМЕНТИ

Малък

● 1095230013



- » С 6 отделения.
- » Размери: 10 x 8 cm.



Голям

● 1095230014



- » С 14 отделения.
- » Размери: 14 x 10 cm.



ВИЗИТНИК

- » 10 гжоба.
- » Възможност за персонализация.



За 20 визитки

1070320015



За 40 визитки

1070320016



За 80 визитки

1070320017



ПРОЗРАЧНА КУТИЯ-ПОСТАВКА ЗА ВИЗИТКИ



1070320018

- » Постапка и кутия за визитки в едно.
- » Изработена от устойчив полистирен.

ПРОЗРАЧНА ПОСТАВКА ЗА ВИЗИТКИ



1070320019



- » Прозрачна постапка за визитки с елегантен дизайн, подходяща за всяко бюро.
- » Постапката осигурява бърз и лесен достъп до визитките Ви.
- » Може да поставите около 50 броя визитки.

КАЛЪФ ЗА ДОКУМЕНТИ RFID SECURE ЗАЩИТА



НОВО



1095230018

- » RFID калъф за 8 карти със защита срещу неотризирано четене на лични данни.
- » TÜV-сертифицирана защита срещу 13.56 MHz сигнали.
- » Вътрешни размери: 54 x 86 mm.

ВИЗИТНИК



За 196 визитки

● 1070320022

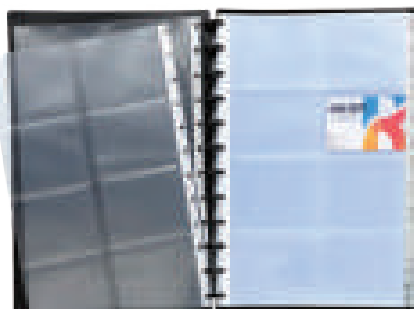

ДЖОБ ЗА ВИЗИТКИ



За 160 визитки

10 бр.

● 1070320023



ДЖОБ ЗА ВИЗИТКИ



Формат А4, за 200 визитки

10 бр.

1075180012

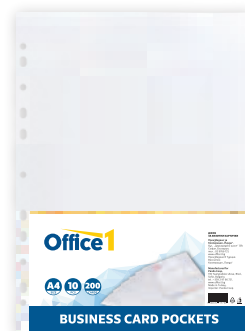
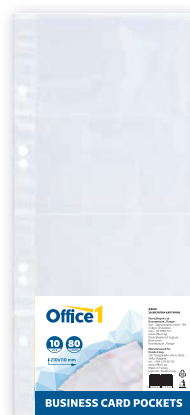

Размери: 210 x 110 mm, за 80 визитки

10 бр.

1075180010



- » Резервни джобове за визитки. За папки и визитници с 2 или 4 ринга.
- » Изработени от висококачествен полипропилен (PP).
- » Универсална европерфорация.



ВЪРТЯЩ СЕ ВИЗИТНИК VISIFIX®



1070320026

- » Въртящ се визитник за удобен достъп.
- » С 200 джоба във формат 104 x 72 mm за до 400 визитни картички.
- » Джобовете се изваждат и поставят лесно.
- » Включва азбучен индекс.
- » Цвят: черен.
- » Метална стойка.



DURABLE

НОВО

КУТИИ ЗА ВИЗИТНИ КАРТИЧКИ



- » Алюминиеви кутии за визитни картички.
- » Подходящи за визитни картички с формат до 90 x 55 mm.
- » Възможност за персонализация.

№ арт. номер описание

1.	6115140044	За до 20 визитни картички
2.	6115140043	С разделител за 10 лични и 10 служебни визитни картички

DURABLE

НОВО



ПАПКА ЗА ВИЗИТНИ КАРТИЧКИ VISIFIXV® ECONOMY 96



1070320025



- » Палка за визитни картички с матова повърхност.
- » 12 джоба за до 96 визитни картички във формат 90 x 57 mm.
- » Включва азбучен индекс.

DURABLE

НОВО

ПАПКА ЗА ВИЗИТНИ КАРТИЧКИ VISIFIXV® ECONOMY 400



1070320024



- » Палка за визитни картички във формат А4 с матова повърхност.
- » 20 джоба за 400 визитни картички във формат 90 x 57 mm.
- » Включва азбучен индекс.

DURABLE

НОВО



ПОДЛОЖКА ЗА БЮРО

Panta Plast



1060240008

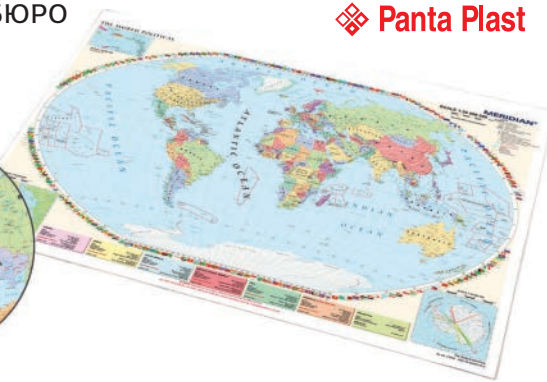

- » Практична двустранна подложка за бюро с политическа карта на Европа и света.
- » Размери: 59 x 41.7 cm.



ПРОЗРАЧНА ПОДЛОЖКА ЗА БЮРО

50 x 65 cm
1060240019



43 x 90 cm
1060240021



- » Гъвкава, устойчива и декоративна.
- » Устойчива на петна от мастило, вода и грасокотини и лесна за почистване.
- » Доставка се на руло, компактна е и може да се транспортира от едно работно пространство до друго, от офиса до дома. Лесно се разгъва и възвръща формата си след няколко минути.



ПРОЗРАЧНА ПОДЛОЖКА ЗА БЮРО С КОНТУРНИ РЪБОВЕ

DURABLE

НОВО



арт. номер	описание
1060240038	прозрачна, 530 x 400 mm
1060240040	прозрачна, 650 x 500 mm



- » Пластмасова подложка за бюро с нехлъзгаща се повърхност.
- » Матирана.
- » Подходяща за бележки, указатели и гр.
- » Със заоблени ъгли.
- » Лесна за почистване.



ПОДЛОЖКА ЗА БЮРО KERACOVER



1060240023



- » Подложка за бюро с прозрачен джоб.
- » Материал: PVC.
- » Цвят: черен.
- » Размер: 37.5 x 57.5 cm.

ПОДЛОЖКА ЗА БЮРО С КОНТУРНИ РЪБОВЕ

НОВО

- » Пластмасова подложка за бюро с нехлъзгаща се повърхност.
- » Със заоблени ъгли.
- » Лесна за почистване.



№	арт. номер	описание
1.	1060240039	черна, 53 x 40 cm
2.	1060240041	черна, 65 x 50 cm



DURABLE



ПОДЛОЖКА ЗА БЮРО С ПРОЗРАЧНО ПОКРИТИЕ

НОВО

- » Пластмасова подложка за бюро с нехлъзгаща се повърхност.
- » Със заоблени ъгли.
- » Лесна за почистване.



№	арт. номер	описание
1.	1060240045	черна, 53 x 40 cm, с прихлупване
2.	1060240042	черна, 65 x 50 cm, с годишен календар

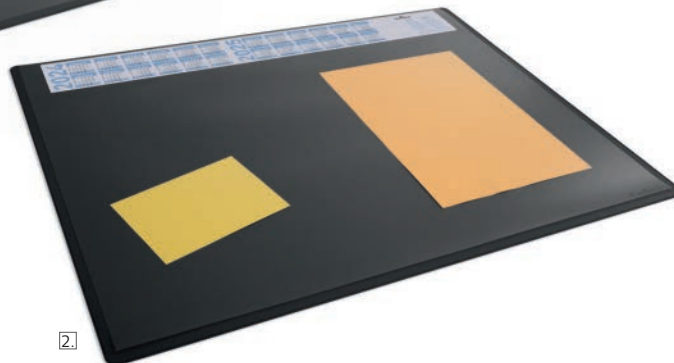
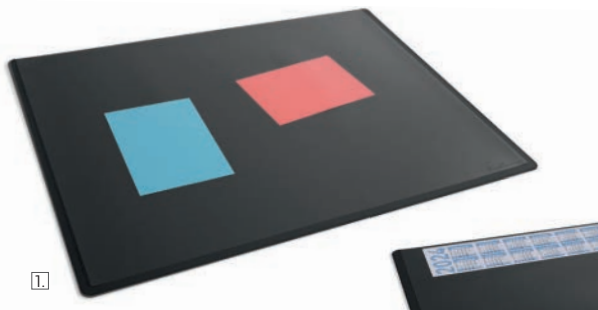

DURABLE





КОЖЕНА ПОДЛОЖКА ЗА БЮРО

Foska®

НОВО



1060240037



- » Подложка за бюро, изработена от екокожа.
- » Цвят: черен.
- » Размер: 60 x 40 cm.

КОМПЛЕКТ ЗА БЮРО

Черен, кожен, 5 части

1060240005



Съдържа:

- » Подложката за бюро защитава повърхността от повреди или надраскване.
- » Моливник: за всички необходими пишещи средства.
- » Нож за писма.
- » Поставка за хартиено кубче: за лесен достъп до листчета за писане.
- » Поставка-органайзер с 2 ринга: за по-добра организация на записките.

- » Красив и изискан кожен комплект за бюро от 5 части, който съчетава високо качество, функционалност и стил. Комплектът е идеалният бизнес подарък, който със сигурност ще бъде оценен и запомнен.

КОЖЕНА ПОДЛОЖКА ЗА БЮРО

НОВО



арт. номер	описание
1060240043	черна, 42 x 30 cm
1060240044	черна, 65 x 45 cm

- » Висококачествена подложка за бюро с декоративен шев.
- » Ръчно изработена от фина мека кожа.
- » С неплъзгащ се гръб от нетъкан текстил.

DURABLE





Пишещи и коригиращи средства



ХИМИКАЛКА

- » Класическа химикалка с прозрачно тяло и възможност за следене на нивото на мастилото.
- » Капачката показва цвета на мастилото.
- » Дебелина на писане: 1 mm.



4 бр.



1005100010

10 бр.



1005100136

1005100137

1005100138

50 бр.



1005100022

ХИМИКАЛКА A+ 934

- » Прозрачно тяло за следене на нивото на мастилото.
- » Гладко писане.
- » Капачката показва цвета на мастилото.
- » Дебелина на писане: 1 mm.

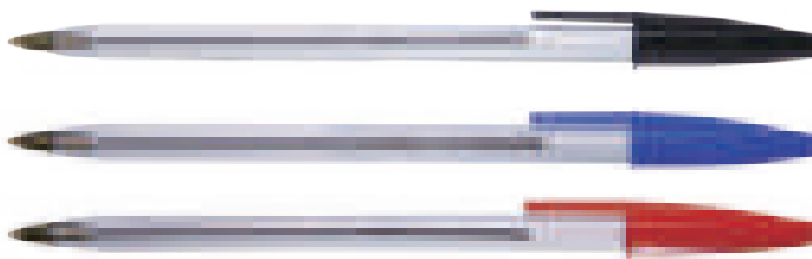

BEIFA

50 бр.



1005100113

1005100114

1005100115

ХИМИКАЛКА

- » Цвят на мастилото: син.
- » Дебелина на писане: 0.7 mm.



Office 1

20 бр.



1005100028

ХИМИКАЛКА DOODLERZ'S ANIMAL

НОВО

- » Тънко тяло и вентилирана капачка.
- » Мастило с консистенция за гладко писане.
- » Комплект от 10 броя.
- » Цвят на мастилото: син.
- » Дебелина на писане: 1 mm.



ZEBRA

10 бр.

Асорти / принт

1005100181



ХИМИКАЛКА A+ 998

- » Гладко писане.
- » Цвят на мастилото: син.
- » Дебелина на писане: 1 mm.



BEIFA

1005100117



ХИМИКАЛКА A+ KA112

- » Ергономична триъгълна форма.
- » Цвят на мастилото: син.
- » Дебелина на писане: 1 mm.



BEIFA



1005100119

ХИМИКАЛКА M0.7 SOFTGRIP

- » Мека Grip зона.
- » Цвят на мастилото: син.
- » Дължина на писане: 1200 m.
- » Дебелина на писане: 0.7 mm.



STANGER

10 бр.



1005100152

ХИМИКАЛКА A+ 128

- » Мека Grip зона за комфортно и гладко писане.
- » Цвят на мастилото: син.
- » Дебелина на писане: 1 mm.



BEIFA

12 бр.



1005100180

ХИМИКАЛКА 032 M

- » Висококачествена химикалка с несменяем пълнител.
- » Триъгълна зона на захващане, за писане без умора.
- » Капачката показва цвета на мастилото.
- » Дебелина на писане: 1 mm.



FABER-CASTELL



1005100215

1005100216

1005100217

ХИМИКАЛКА 1440

- » За комфортно и гладко писане.
- » Grip зона на захващане.
- » Капачката показва цвета на мастилото.
- » Дължина на писане: 3000 m.
- » Дебелина на писане: 0.8 mm.

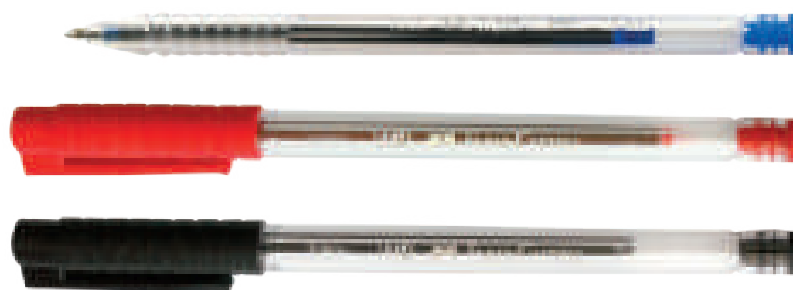

FABER-CASTELL

10 бр.



1005100230

1005100232

1005100234

ХИМИКАЛКА 1425

- » За комфортно и гладко писане.
- » Grip зона на захващане.
- » Иглен връх на писеца.
- » Защита от мастилен петна.
- » Цветът на зоната за захващане и капачката обозначава цвета на мастилото.
- » Дебелина на писане: 0.7 mm.



FABER-CASTELL

10 бр.



1005100260

1005100262

1005100264



FABER-CASTELL

**ХИМИКАЛКА
1425 FINE**



1005100126	
1005100127	
1005100128	
1005100129	
1005100133	
1005100134	
1005100135	
1005100246	
1005100248	
1005100250	

- » За комфортно и глатко писане.
- » Grip зона на захващане.
- » Иглен връх на писеца.
- » Защита от мастилени петна.
- » Цветът на зоната за захващане и капачката обозначава цвета на мастилото.
- » Дебелина на писане: 0.7 mm.

ХИМИКАЛКА В1000

- » Шестоъгълна форма за удобен захват и вентилирана капачка.
- » Без възможност за презареждане.
- » Цвет на мастилото: син.
- » Дебелина на писане: 0.7 mm.



НОВО ZEBRA



 1005100164

ХИМИКАЛКА Z-1

- » Удобен захват и вентилирана капачка.
- » Мастило с консистенция за гладко писане, което не се размазва.
- » Цвет на мастилото: син.
- » Дебелина на писане: 0.7 mm.



НОВО ZEBRA



 1005100190

ХИМИКАЛКА GOLDFABER 030

- » Осигурява удобство при писане, благодарение на шестоъгълната си форма и тънкия писец.
- » Цвет на мастилото: син.



FABER-CASTELL



 1005100069



АВТОМАТИЧНА ХИМИКАЛКА 1766

- » Grip зона за захващане.
- » Цвят на мастилото: син.
- » Дебелина на писане: 0.7 mm.



Office1



1005120003

АВТОМАТИЧНА ХИМИКАЛКА А+ 1394

- » Химикалка с триъгълен корпус за удобен захват.
- » Цвят на мастилото: син.
- » Дебелина на писане: 1 mm.



BEIFA



1005120212

АВТОМАТИЧНА ХИМИКАЛКА WMZ 1394

- » Триъгълен корпус за удобство при употреба.
- » Различни цветове на корпуса.
- » Цвят на мастилото: син.
- » Дебелина на писане: 1 mm.

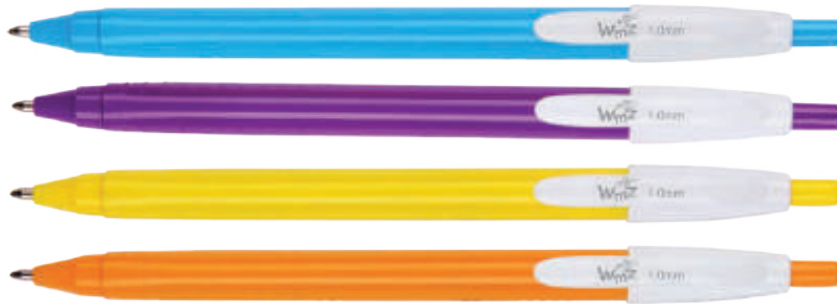

BEIFA

Acopmu

1005100110



АВТОМАТИЧНА ХИМИКАЛКА А+ EASYCLICK

- » Grip зона за комфорт и контрол при писане.
- » Цвят на мастилото: син.
- » Дебелина на писане: 1 mm.



BEIFA



1005100108

АВТОМАТИЧНА ХИМИКАЛКА Р1

- » Цвят на мастилото: син.
- » Дължина на писане: 1200 m.
- » Дебелина на писане: 1 mm.



MILAN



1005120551

АВТОМАТИЧНА ХИМИКАЛКА R1.0 SOFTGRIP

- » Мека Grip зона.
- » Цветът на зоната за захващане обозначава цвета на мастилото.
- » Дължина на писане: 1200 m.
- » Дебелина на писане: 1 mm.



STANGER



1005120100

1005120101

1005120102

1005120103



АВТОМАТИЧНА ХИМИКАЛКА Z-GRIP

НОВО

- » Гумирана зона за захващане.
- » Бутон за изваждане и прибиране на писеца.
- » Щипка за сигурно захващане.
- » Цветът на зоната за захващане обозначава цвета на мастилото.
- » Дебелина на писане: 1 mm.

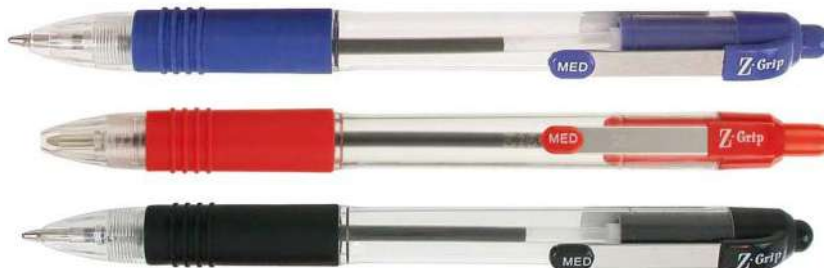

ZEBRA

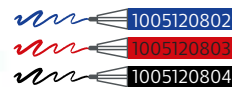

АВТОМАТИЧНА ХИМИКАЛКА CLICK AA8960

- » Цвет на мастилото: син.
- » Дебелина на писане: 1 mm.



BEIFA



АВТОМАТИЧНА ХИМИКАЛКА OLA

НОВО

- » Гумирана зона за захващане.
- » Бутон за изваждане и прибиране на писеца.
- » Подходяща за използване от деца, благодарение на неразмазващото се мастило.
- » Цветът на корпуса отговаря на цвета на мастилото.
- » Дебелина на писане: 1 mm.



ZEBRA

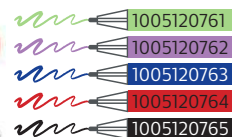

АВТОМАТИЧНА ХИМИКАЛКА RX5

- » Пластмасов полупрозрачен корпус.
- » Цвет на мастилото: син.
- » Дебелина на писане: 0.5 mm.



FABER-CASTELL



АВТОМАТИЧНА ХИМИКАЛКА RX10

- » Ергономична триъгълна форма на тялото, осигуряваща писане без умора.
- » Цвет на мастилото: син.
- » Дебелина на писане: 1 mm.



FABER-CASTELL



АВТОМАТИЧНА ХИМИКАЛКА Z-GRIP FLIGHT

- » Гумирана зона за захващане.
- » Здрава щипка за сигурно захващане.
- » Цвет на мастилото: син.
- » Дебелина на писане: 1.2 mm.



НОВО ZEBRA





АВТОМАТИЧНА ХИМИКАЛКА Z-GRIP PASTEL

ZEBRA

НОВО



- » Бутон за изваждане и прибиране на писеца.
- » Щипка от неръждаема стомана за сигурно захващане.
- » Цвят на мастилото: син.
- » Дебелина на писане: 1 mm.

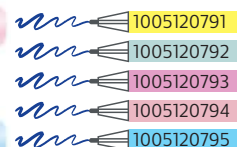

АВТОМАТИЧНА ХИМИКАЛКА KB121

BEIFA

- » Плътно гумирано тяло.
- » Цвят на мастилото: син.
- » Дебелина на писане: 0.5 mm.



АВТОМАТИЧНА ХИМИКАЛКА NANOSLICK

BEIFA

- » Изглен връх на писеца.
- » Гумирано тяло и Grip зона за комфорт при писане.
- » Цвят на мастилото: син.
- » Дебелина на писане: 0.7 mm.



АВТОМАТИЧНА ХИМИКАЛКА, 4 ЦВЯТА В 1

BEIFA

- » Мека Grip зона.
- » 4 цвята на писане в една химикалка.
- » Дебелина на писане: 1 mm.



АВТОМАТИЧНА ХИМИКАЛКА 4С

НОВО ZEBRA

- » 4 класически цвята в една химикалка: син, черен, червен, зелен.
- » Пластмасов клипс за сигурно захващане.
- » Цвят на корпуса: розово злато.
- » Дебелина на писане: 1 mm.





АВТОМАТИЧНА ХИМИКАЛКА P1 TOUCH

- » Цветът на корпуса обозначава цвета на мастилото.
- » Дължина на писане: 1200 м.
- » Дебелина на писане: 1 мм.



MILAN®

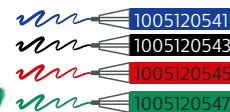

АВТОМАТИЧНА ХИМИКАЛКА P1 SILVER, АСОРТИ



Асорти

1005120559

- » Цвет на мастилото: син.
 - » Дължина на писане: 1200 м.
 - » Дебелина на писане: 1 мм.
- При поръчка цветът на артикула се изпраща на случаен принцип.



MILAN®



АВТОМАТИЧНА ХИМИКАЛКА MINI P1 TOUCH

- » Цвет на мастилото: син.
- » Дължина на писане: 600 м.
- » Дебелина на писане: 1 мм.



MILAN®



1005120708

АВТОМАТИЧНА ХИМИКАЛКА MINI P1 TOUCH, 7 БР.



- » Цветът на корпуса отговаря на цвета на мастилото.
- » Дължина на писане: 600 м.
- » Дебелина на писане: 1 мм.



MILAN®

7 бр.
Асорти

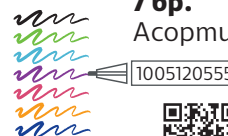



ХИМИКАЛКА JIMNIE

НОВО

ZEBRA

- » Гумирана зона за захващане, подходяща за ежедневна употреба.
- » С бутон за изваждане и прибиране на писалката.
- » Възможност за презареждане с пълнител размер К.
- » Цвят на мастилото: син.
- » Дебелина на писане: 0.7 mm.



 1005120758

ХИМИКАЛКА TAPLI CLIP

НОВО

ZEBRA

- » Екологична химикалка с гумирана зона за захващане, подходяща за ежедневна употреба.
- » Произведена от 69% рециклиран материал.
- » С бутон за изваждане и прибиране на писалката.
- » Възможност за презареждане с пълнител размер SH/H.
- » Цвят на мастилото: син.



0.5 mm



 1005120778



0.7 mm



 1005120781

АВТОМАТИЧНА ХИМИКАЛКА THE FUN

MILAN

НОВО

- » Цвят на мастилото: син.
- » Дължина на писане: 1200 m.
- » Дебелина на писане: 1 mm.



 1005120717

АВТОМАТИЧНА ХИМИКАЛКА SUNSET, АСОРТИ

MILAN

- » Преливащи нюанси, създаващи асоциация за красив залез.
- » Продуктът съдържа висококачествено немско мастило.
- » Налични цветове: жълт, виолетов, розов и тюркоаз.
- » Цвят на мастилото: син.
- » Дължина на писане: 1000 m.
- » Дебелина на писане: 1 mm.



Асорти

 1005120565

При поръчка цветът на артикула се изпраща на случаен принцип.



АВТОМАТИЧНА ХИМИКАЛКА CORPER, АСОРТИ

Асорти

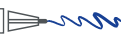
1005120563 



- » Цвет на мастилото: син.
- » Дължина на писане: 1000 m.
- » Дебелина на писане: 1 mm.

При поръчка цветът на артикула се изпраща на случаен принцип.



АВТОМАТИЧНА ХИМИКАЛКА PI TOUCH STYLUS

MILAN



1005120713 

- » Цвет на мастилото: син.
- » Дължина на писане: 1200 m.
- » Дебелина на писане: 1 mm.



АВТОМАТИЧНА ХИМИКАЛКА STYLUS COPPER, АСОРТИ



Асорти

1005120577 

- » Цвет на мастилото: син.
- » Дължина на писане: 700 m.
- » Дебелина на писане: 1 mm.

При поръчка цветът на артикула се изпраща на случаен принцип.





АВТОМАТИЧНА ХИМИКАЛКА F-301

НОВО

ZEBRA

- » Корпус от неръждаема стомана.
- » С удобен захват и щипка за сигурно захващане.
- » Мастоило с консистенция за гладко писане.
- » Възможност за презареждане с пълнител размер F.
- » Цвят на мастилото: син.
- » Дебелина на писане: 0.7 mm.



АВТОМАТИЧНА ХИМИКАЛКА F-301 PASTEL

НОВО

ZEBRA

- » Корпус от неръждаема стомана.
- » С удобен захват и щипка за сигурно захващане.
- » Мастоило с консистенция за гладко писане.
- » Възможност за презареждане с пълнител размер F.
- » Цвят на мастилото: син.
- » Дебелина на писане: 0.7 mm.



АВТОМАТИЧНА ХИМИКАЛКА F-301A

НОВО

ZEBRA

- » Алюминиев корпус и щипка за сигурно захващане.
- » Мастоило с консистенция за гладко писане.
- » Възможност за презареждане с пълнител размер F.
- » Цвят на мастилото: син.
- » Дебелина на писане: 0.7 mm.



АВТОМАТИЧНА ХИМИКАЛКА F-402

НОВО

ZEBRA

- » С бутон за изваждане и прибиране на писеца.
- » С корпус от неръждаема стомана и щипка за сигурно захващане.
- » Възможност за презареждане с пълнител размер F.
- » Цвят на мастилото: син.
- » Дебелина на писане: 0.7 mm.





ХИМИКАЛКА X-701



1005120787 



- » Изключително издръжлива химикалка, подходяща за тежки климатични условия: от -34 до +120° C.
- » Разполага с цилиндър под налягане и корпус от неръждаема стомана.
- » С халка за закачане на колан или раница.
- » С нея може да пишете без затруднения върху грапави повърхности, както и под голям наклон.
- » Възможност за презареждане с пълнител размер К.
- » Цвят на мастилото: син.
- » Дебелина на писане: 0.7 mm.



АВТОМАТИЧНА ХИМИКАЛКА F-XMD



1005120757 



- » Химикалка с корпус от неръждаема стомана.
- » Грапавата зона за захват осигурява отлична стабилност при писане.
- » С бутон за изваждане и прибиране на писеца.
- » Изработена е от материали, които се засичат от металдетектори.
- » Мастило с деликатна консистенция за гладко писане.
- » Възможност за презареждане с пълнител размер F.
- » Цвят на мастилото: син.
- » Дебелина на писане: 0.7 mm.





МЕТАЛНА ХИМИКАЛКА 901



- » Корпус от неръждаема стомана.
- » Предлага се в подаръчна кутия.
- » Цвят на мастилото: син.



НОВО

ZEBRA

0.7 mm



 1005120733

1 mm



 1005120734

КУТИЯ ЗА ТЕЛЕСКОПИЧНИ ПИШЕЩИ СРЕДСТВА TELESCOPIC

НОВО



- » Подаръчна кутия за телескопични пишещи средства.
- » Размери: 140.5 x 50.4 x 20.5 mm.

ZEBRA



● 9025100111

АВТОМАТИЧНА ХИМИКАЛКА F-301 СОМРАСТ

- » Корпус от неръждаема стомана и щипка за сигурно захващане.
- » Възможност за презареждане с пълнител размер F.
- » Размер: 97 mm.
- » Цвят на мастилото: син.
- » Дебелина на писане: 0.7 mm.



НОВО



ZEBRA



 1005120738

ТЕЛЕСКОПИЧНА ХИМИКАЛКА SL-F1



- 1005120776 
- 1005120777 
- 1005120767 

- » Телескопична химикалка с компактен размер в модерен металиков цвят.
- » Размери на кутията: затворена – 105 mm, отворена – 134 mm.
- » Врх от неръждаема стомана.
- » Възможност за презареждане с пълнител размер F.
- » Предлага се в стилна кутия.
- » Цвят на мастилото: син.
- » Дебелина на писане: 0.7 mm.



ZEBRA

НОВО



ПИШЕЩО СРЕДСТВО 4 В 1, МЕТАЛНО

MILAN®



1005120578



- » Продуктът има 4 функции, обособени в едно устройство:
 - химикалка със син цвят на мастилото;
 - химикалка с червен цвят на мастилото;
 - автоматичен молив;
 - гума за триене.
- » Размери: 130 x 11.5 mm.



РЕЗЕРВНИ ПЪЛНИТЕЛИ И ГУМА



1005240070

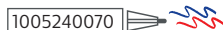

- » 2 броя пълнители (цвят на мастилото: син и червен).
- » Гума за триене.



0.5 mm HB



0.7 mm

ХИМИКАЛКА С ПОСТАВКА WIRE

BEIFA



1005150009



- » С шнур и самозалепваща се поставка.
- » Цвят на мастилото: син.
- » Дебелина на писане: 1 mm.



ХИМИКАЛКА С ПОСТАВКА CHAIN

BEIFA



1005150011



- » С верижка и самозалепваща се поставка.
- » Цвят на мастилото: син.
- » Дебелина на писане: 1 mm.



ПЪЛНИТЕЛИ ЗА ХИМИКАЛКИ

Х-10, тънък връх
5 бр.
1005240014



G2, пластмасов
5 бр.
1005240034



- » Пластмасови пълнители.
- » Цвят на мастилото: син.

Office1

Х-20, гебел връх
10 бр.
1005240024



ПЪЛНИТЕЛИ ЗА ХИМИКАЛКИ R1 TOUCH

- » Цвят на мастилото: син.
- » Дължина на писане: 1200 м.
- » Дебелина на писане: 1 mm.



MILAN

50 бр.

1005240072



ПЪЛНИТЕЛ ЗА ХИМИКАЛКА REFILL, K

ZEBRA

НОВО

1005240105



- » Пълнител размер К.
- » Цвят на мастилото: син.
- » Дебелина на писане: 0.7 mm.



ПЪЛНИТЕЛ ЗА ХИМИКАЛКА REFILL, SH

ZEBRA

НОВО

1005240108



- » Пълнител размер SH.
- » Цвят на мастилото: син.
- » Дебелина на писане: 0.5 mm.

ПЪЛНИТЕЛ ЗА ХИМИКАЛКА REFILL, H

ZEBRA

НОВО

1005240098



- » Пълнител размер H.
- » Цвят на мастилото: син.
- » Дебелина на писане: 0.7 mm.

ПЪЛНИТЕЛ ЗА ХИМИКАЛКА REFILL, F

ZEBRA

НОВО

1005240093



- » Пълнител размер F.
- » Цвят на мастилото: син.
- » Дебелина на писане: 0.7 mm.

КУТИЯ ЗА ПИШЕЦИ СРЕДСТВА GB 100

ZEBRA

НОВО



9025100110

- » Подаръчна кутия за едно пишещо средство.
- » Размери: 20.2 x 140.7 x 20.2 mm.





ИЗТРИВАЕМ ГЕЛ РОЛЕР SOFTGRIP

- » Гел ролер с възможност за изтриване на мастилото посредством възрадената в капачката гумичка.
- » Цвят на мастилото: син.
- » Дебелина на линията на писане 0.7 mm.



STANGER®



1005150062

РОЛЕР А+ 1102

- » Възможност за следене на нивото на мастилото.
- » Цвят на капачката показва цвета на мастилото.
- » Дебелина на писане: 0.7 mm.



BEIFA



1005180098

1005180103

1005180099

РОЛЕР 1583

- » Гел ролер с възможност за проследяване на нивото на мастилото.
- » Ергономична зона за комфорт и допълнителен контрол при писане.
- » Цвят на мастилото: син.
- » Дебелина на линията: 0.5 mm.



BEIFA



1005180121

РОЛЕР 2185

- » Гел ролер с възможност за проследяване на нивото на мастилото.
- » Grip зона за комфорт и допълнителен контрол при писане.
- » Мастило на водна основа.
- » Металикови цветове.
- » Дебелина на линията: 0.7 mm.



edding®



1005180524

1005180526

1005180528

АВТОМАТИЧЕН ГЕЛ РОЛЕР P07

- » Цвятът на корпуса показва цвета на мастилото.
- » Дължина на писане: 600 m.
- » Дебелина на писане: 0.7 mm.



MILAN®



1005180180

1005180181

1005180182



АВТОМАТИЧЕН ГЕЛ РОЛЕР OLA GEL

НОВО

ZEBRA

- » С бутон за изваждане и прибиране на писалца.
- » Масило с консистенция за гладко писане.
- » Гумирана зона за захващане, идеален за използване от деца.
- » Цвят на масилото: син.
- » Дебелина на писане: 0.5 mm.

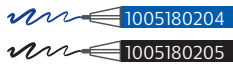
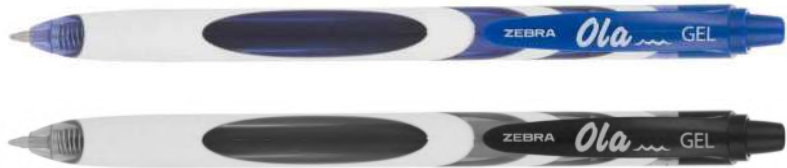

ГЕЛ РОЛЕР DOODLER`Z GEL STICK, НЕОНОВ

ZEBRA

НОВО



10 цвята



1005180191

- » Гел ролери с неонов цвятове.
- » Подходящи за използване върху тъмна хартия.
- » Триъгълна форма на тялото.
- » С водоустойчиво масило.
- » Комплект от 10 броя.
- » Дебелина на писане: 1 mm.

ГЕЛ РОЛЕР DOODLER`Z GEL STICK, БРОКАТЕН

ZEBRA

НОВО



10 цвята



1005180190

- » Гел ролери с брукатени цвятове.
- » Подходящи за използване върху тъмна хартия.
- » Триъгълна форма на тялото.
- » С водоустойчиво масило.
- » Комплект от 10 броя.
- » Дебелина на писане: 1 mm.

РОЛЕР SPEEDX



0.7 mm



1005180280

1.0 mm



1005180284



- » Супергладко писане.
- » Иглен връх на писалца.
- » Подвижен писалец за комфорт при писане.

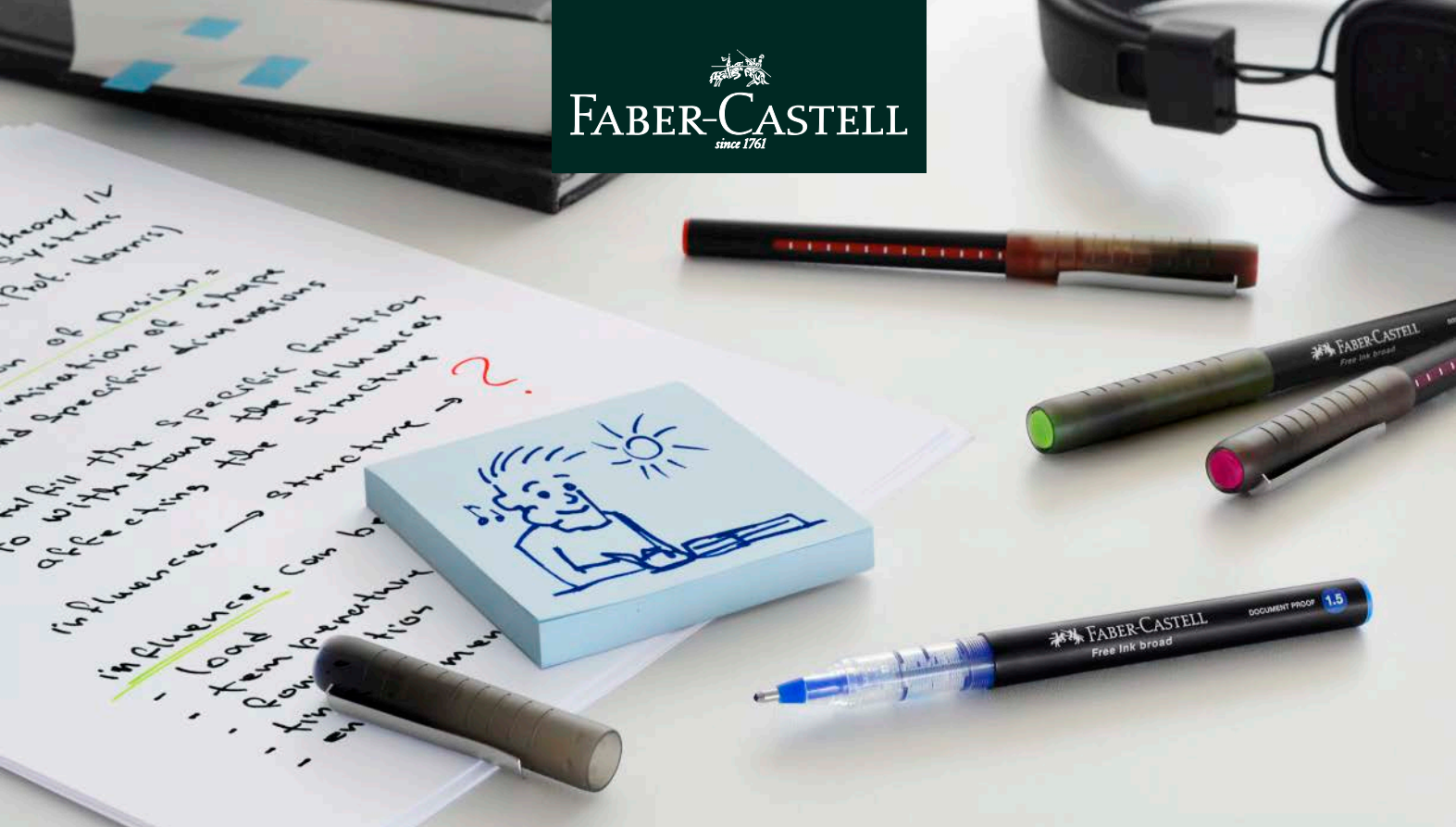

РОЛЕР FREE INK



0.5 mm

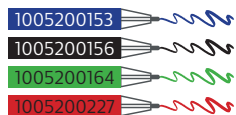

0.7 mm

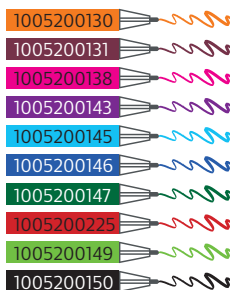

1.5 mm

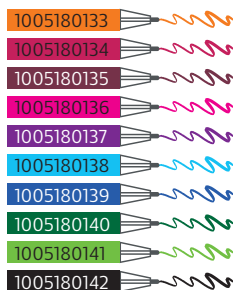

- » Free Ink Roller съчетава всички предимства на химикалка и писалка. Ролковият накрайник е изработен от метал и издържа на екстремни натоварвания, което позволява интензивен натиск при писане.
- » В зависимост от широчината на линията са налични от 4 до 10 цвята.
- » Постоянен поток на мастило до последната капка.
- » Конусообразен писец.
- » Осигурена видимост за проверка на нивото на мастилото.
- » Document-proof мастило, подходящо за полагане на подписи върху официални документи.





АВТОМАТИЧЕН РОЛЕР FAST GEL



0.7 mm

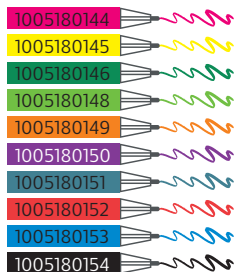

- » С бързосъхнещо мастило. Подходящ за писане с лява и дясна ръка.
- » Мека Grip зона, чийто цвят съответства на цвета на писане.
- » Комфортно и меко писане.
- » Прибира се писец.



6 цвята
1005180155





ПОЛЕР FREE INK NEEDLE



0.5 mm

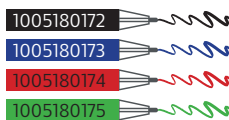

0.7 mm



- » Постоянен поток на мастило.
- » Осигурена Видимост за проверка на нивото на мастилото.
- » Document-proof мастило.

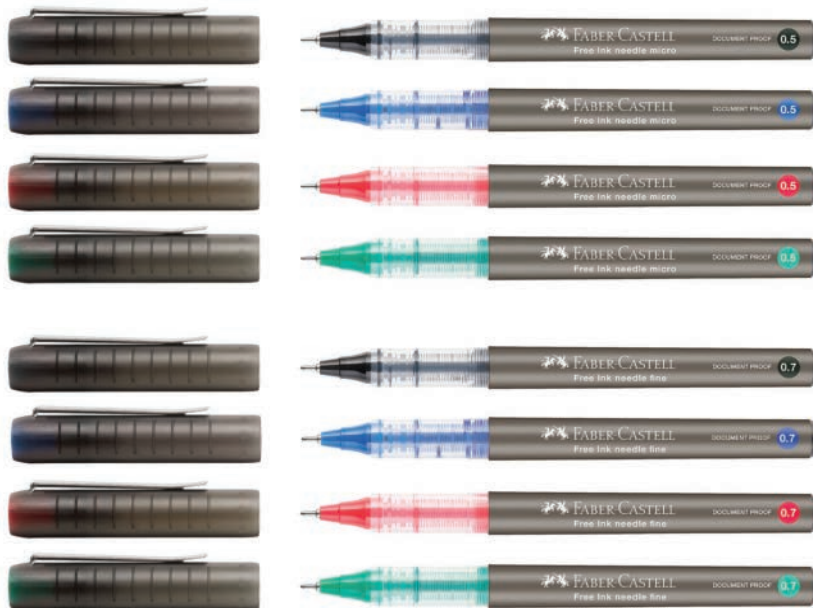



АВТОМАТИЧЕН ГЕЛ РОЛЕР SARASA CLIP

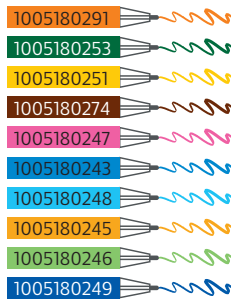
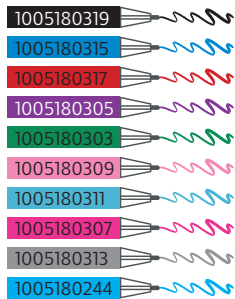

Sarasa Clip Milk 5 цвята



1005180217

- » Гел ролер с удобен захват, подходящ за ежедневна употреба.
- » Екологично чист - изработен от 75% рециклирани материали.
- » С бутон за изваждане и прибиране на писеца.
- » Бързосъхнещо и водоустойчиво мастило.
- » Възможност за презареждане с пълнител размер JF.
- » Цветът на мастилото съответства на корпуса.
- » Дебелина на писане: 0.5 mm.

ZEBRA

НОВО





ИМАМЕ ИДЕАЛНОТО

ПИЩЕЦО СРЕДСТВО

ЗА ВСЕКИ ВКУС!

Open your imagination.



ZEBRA



АВТОМАТИЧЕН ГЕЛ РОЛЕР G-301

- » Корпус от неръждаема стомана.
- » Мастоило с консистенция за гладко писане.
- » Възможност за презареждане с пълнител размер JF.
- » Дебелина на писане: 0.7 mm.
- » Цвят на мастилото: син.



HOBO

ZEBRA

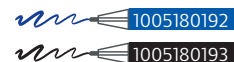

АВТОМАТИЧЕН ГЕЛ РОЛЕР G-450

- » Гел ролер със стилизиран матов дизайн и гумирана зона за захващане.
- » С утежнено балансирано тяло и месингов връх.
- » Бързосъхнещо мастило.
- » Възможност за презареждане с пълнител размер JKL.
- » Цвят на мастилото: син.
- » Дебелина на писане: 0.7 mm.



HOBO

ZEBRA



АВТОМАТИЧЕН ГЕЛ РОЛЕР SARASA GRAND

- » Гел ролер с елегантен дизайн в металиков цвят.
- » С утежнено тяло и месингов връх.
- » Възможност за проследяване на нивото на мастилото.
- » Бързосъхнещо мастило.
- » Възможност за презареждане с пълнител размер JF.
- » Предлага се в стилна кутия.
- » Цвят на мастилото: син.
- » Дебелина на писане: 0.5 mm.



ZEBRA

HOBO

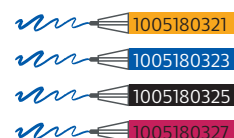





АВТОМАТИЧНА ХИМИКАЛКА POLY BALL XB

- » Мека повърхност на тялото и ергономична форма, които гарантират оптимален комфорт при писане.
- » С покритие, предотвратяващо плъзгането на ръката.
- » Пълнител с голям капацитет.
- » Document-proof мастило.
- » Практичен метален клипс.
- » Цвят на мастилото: син.



- 1005120709
- 1005120710

АВТОМАТИЧНА ХИМИКАЛКА POLY BALL URBAN

- » Мека повърхност на тялото и ергономична форма, които гарантират оптимален комфорт при писане.
- » Ергономична триъгълна форма, която спомага за писане без умора.
- » Покритие на тялото, предотвратяващо изплъзване.
- » Document-proof мастило.
- » Практичен метален клипс.
- » Цвят на мастилото: син.



HOBO



- 1005120714
- 1005120715

FABER-CASTELL
since 1761





АВТОМАТИЧНА ХИМИКАЛКА POLY BALL VIEW



- » Мека повърхност на тялото и ергономична форма, които гарантират оптимален комфорт при писане.
- » С покритие, предотвратяващо плъзгането на ръката.
- » Пълнител с голям капацитет.
- » Document-proof мастило.
- » Практичен метален клипс.
- » Цвят на мастилото: син.



- 1005120677
- 1005120678
- 1005120679
- 1005120680

АВТОМАТИЧНА ХИМИКАЛКА POLY BALL XB URBAN



- » Ергономична форма за писане без умора.
- » Противоплъзгащо се гумирано покритие на тялото.
- » Пълнител XB с голям капацитет.
- » Практичен метален клипс.
- » Document-proof мастило.
- » Цвят на мастилото: син.



- 1005120503
- 1005120505
- 1005120045



ХИМИКАЛКА DAILY BALL HB

НОВО

- » Произведена от рециклирана пластмаса.
- » Цвет на масилото: син.



- 1005120719
- 1005120720
- 1005120721



АВТОМАТИЧНА ХИМИКАЛКА POLY BALL



- » Противоплъзгащо се гумирано покритие на тялото.
- » Метален клипс и връх.
- » Стандартен пълнител с голям капацитет на мастилото.
- » Пълнител G2 с голям капацитет на мастилото.
- » Document-proof мастило, подходящо за полагане на погниси върху официални документи.
- » Цвят на мастилото: син.
- » Дебелина на писане: 0.8 mm.



- 1005140210
- 1005140212

АВТОМАТИЧНА ХИМИКАЛКА POLY BALL XB



- » Противоплъзгащо се гумирано покритие на тялото.
- » Метален клипс и връх.
- » Стандартен пълнител с голям капацитет на мастилото.
- » Пълнител XB с голям капацитет.
- » Document-proof мастило, подходящо за полагане на погниси върху официални документи.
- » Цвят на мастилото: син.
- » Дебелина на писане: 1 mm.



- 1005120487
- 1005120489



КОМПЛЕКТ ПИСАЛКА С ПАТРОНИ

- 1005220121
- 1005220122
- 1005220123



- » Широка зона на захващане, която осигурява стабилност.
- » Подходяща е както за дясна, така и за лява ръка.
- » Иридиев писец за гладко писане при силен натиск.
- » Комплектът съдържа 6 патрона със Цвят на мастилото: син.

ПИСАЛКА

НОВО

- 1005160181
- 1005160183



ZEBRA

- » Писалка с пластмасов корпус и връх от неръждаема стомана.
- » Мастило на водна основа, с деликатна консистенция за гладко писане.
- » Без възможност за презареждане.
- » Дължина на писане: 1300 m.
- » Дебелина на писане: 0.6 mm.

РЕЗЕРВНИ ПАТРОНИ ЗА ПИСАЛКИ



6 бр.

- 1005240150
- 1005240152



ПЪЛНИТЕЛ ЗА РОЛЕР DESIGN



- 1005240118
- 1005240120



ПЪЛНИТЕЛ ЗА ХИМИКАЛКА



G2, метален Дебелина на писане: M = около 0.8 mm

- 1005240110
- 1005240112

XВ, метален Дебелина на писане: ХВ = около 1 mm

- 1005240033
- 1005240035



МАСТИЛО ЗА ПИСАЛКА

30 ml

- 1010200010
- 1010200009



- » Висококачествено мастило за писалки в стъклена мастилица.
- » Наситени цветове.



АВТОМАТИЧНА ХИМИКАЛКА GRIP PLUS



- » С ергономична триъгълна гумирана зона на захващане, осигуряваща писане без умора и изплъзване.
- » Document-proof мастило.
- » Пълнител G2 с голям капацитет.
- » Практичен пластмасов клипс.



- 1005140224
- 1005140222
- 1005120531

АВТОМАТИЧЕН МОЛИВ GRIP PLUS



- » С ергономична триъгълна гумирана зона за захващане, осигуряваща писане без умора и изплъзване.
- » Прибирац се накрайник.
- » Ергономична триъгълна зона за хващане.
- » Дълга прибираща се гума.
- » Практичен пластмасов клипс.
- » Дебелина на писеца: 0.7 mm.



- 1015140110
- 1015140112
- 1015140171

FABER-CASTELL
since 1761

FABER-CASTELL
since 1761

Do more
of what
makes you
happy

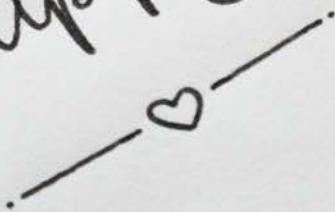



ПИСАЛКА GRIP 2011



- » Ергономична триъгълна форма.
- » Мека Grip зона и метален клипс.
- » Размер на писеца: М.



- 1005160021
- 1005160020
- 1005160142
- 1005160164

ХИМИКАЛКА ХВ GRIP 2011



- » Ергономична триъгълна форма.
- » Мека Grip зона и метален клипс.
- » Пълнител ХВ с голям капацитет.
- » Document-proof мастило.
- » Здрав метален клипс.
- » Цвят на мастилото: син.



- 1005140229
- 1005120681
- 1005120724

АВТОМАТИЧЕН МОЛИВ GRIP 2011



- » Ергономична триъгълна форма.
- » Мека Grip зона и метален клипс.
- » Изключително устойчива гума под капачката.
- » Размер на графита: 0.7 mm; твърдост: В.
- » Прибиращ се метален водач за графита.
- » Здрав метален клипс.



- 1015150010
- 1005120682

FABER-CASTELL
since 1761





ХИМИКАЛКА GRIP 2010



- » Ергономична триъгълна форма.
- » Мека Grip зона и метален клипс.
- » Размер на писеца: М.



- 1005120523
- 1005120525

ПИСАЛКА И ХИМИКАЛКА GRIP 2010

- » Комплект от химикалка и писалка в стилна метална подаръчна кутия.
- » Мека Grip зона и метален клипс.
- » Размер на писеца на химикалката: ХВ.
- » Размер на перото на писалката: М.
- » Document-proof мастило.
- » С практичен метален клипс.



- 1005220175
- 1005220176

АВТОМАТИЧЕН МОЛИВ GRIP 2010



- » Ергономична триъгълна форма.
- » Мека Grip зона и метален клипс.
- » Подвижен метален водач, предпазващ графита от счупване.
- » Размер на графита: 0.5 mm.
- » Практичен метален клипс.

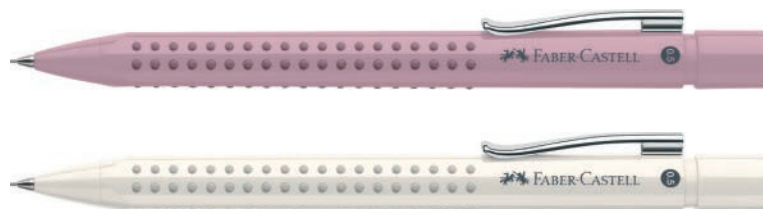

- 1015140163
- 1015140167



GENETICS

- the human genome -

DNA

- = polymer (long molecule of repeating units)
- consists of two strands forming a double helix
- found in the nucleus of cells
- controls protein synthesis

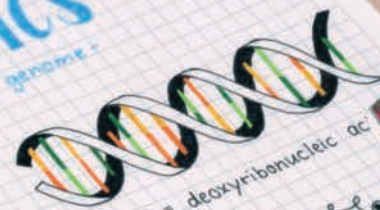

Definition:
Gene = small sect. the chrom

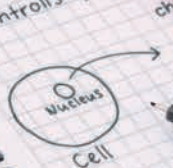

Chromosomes

- found in pairs
- found in pairs of information (one inherited from one from father)
- contains thousand of

DNA - Structure

- the two strands are connected through bases (represented by the letters A, C, G)
- A is always linked with T
- C is always linked with G

B13.5 DNA structure and synthesis

Learning objectives

- After this topic, you should know:
- what a nucleotide is
 - how to relate to the structure of DNA
 - how DNA relates to its function
 - how both control protein synthesis



Figure 1 DNA codes for the amino acids that make up the proteins, that make up the enzymes, that make each individual



ref. 24 chapter 12.4 - 14.6

protein synthesis



ТЪНКОПИСЕЦ GRIP

20 цвята
1005200705



20 цвята
1005200280



- » Grip зона за сигурен захват без приплъзване.
- » Подходящ за писане, чертане и работа с шаблони.
- » Вентилираща капачка.
- » Маслото се изпира от повечето тъкани и повърхности.
- » Дебелина на писане: 0.4 mm.

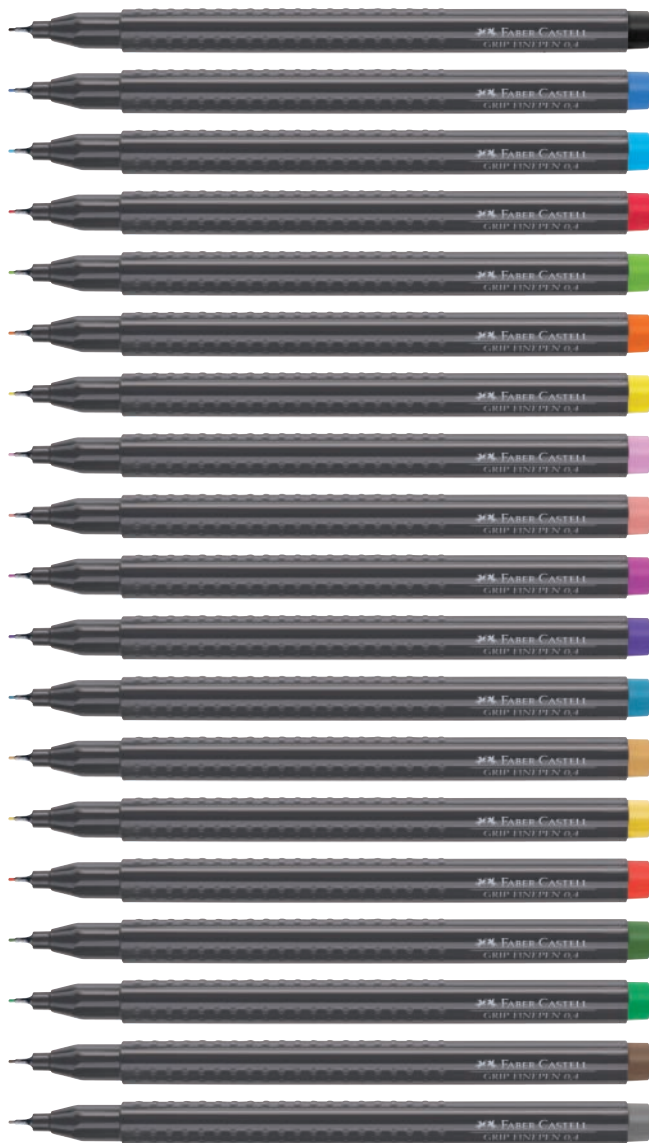

- 1005200210
- 1005200211
- 1005200212
- 1005200213
- 1005200214
- 1005200215
- 1005200216
- 1005200217
- 1005200218
- 1005200219
- 1005200260
- 1005200262
- 1005200264
- 1005200266
- 1005200268
- 1005200270
- 1005200272
- 1005200274
- 1005200276
- 1005200278

ТЪНКОПИСЕЦ GRIP 0.4 MM

Пастел,
5 цвята
1005200329



Неон,
5 цвята
1005200330



Базови,
5 цвята
1005200331



Базови,
10 цвята
1005200335



Пастел и неон,
30 цвята
1005200332

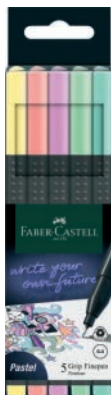



ТЪНКОПИСЕЦ A+

- » Капачка с клипс.
- » Масило на водна основа.
- » Врх, обграден с метал.
- » Дебелина на писане: 0.5 mm.



- 1005200110
- 1005200112
- 1005200275

ТЪНКОПИСЕЦ 1511



- » Дебелина на писане: 0.4 mm.
- » Устойчиво масило за документи.
- » Масило на водна основа.
- » Врх, обграден с метал.



- 1005200200
- 1005200202
- 1005200204
- 1005200206

ТЪНКОПИСЕЦ ECCO-PIGMENT



- » Идеален за писане и скициране.
- » Подходящ за чертане с шаблон и линия.
- » Водо- и светлоустойчиво масило.



- 1005200027 – 0.05 mm
- 1005200220 – 0.1 mm
- 1005200222 – 0.2 mm
- 1005200224 – 0.3 mm
- 1005200226 – 0.5 mm
- 1005200228 – 0.7 mm

МЕТАЛИКОВИ МАРКЕРИ

- » С метален ефект.
- » Масилото не зацапва и не се размазва.
- » След изличане на 160°C масилото става водоустойчиво.
- » Масило на водна основа.
- » Не пропуска през хартията.
- » За рисуване, декорация и маркиране върху плътни и прозрачни повърхности.
- » Дебелина на линията: 1.5 mm.



1.5 mm

- 1010160026
- 1010160027
- 1010160028
- 1010160029
- 1010160032
- 1010160033



Office1



ТЕКСТ МАРКЕР

- » Скосен връх.
- » Голям резервоар.
- » За маркиране върху всички видове хартия.
- » Дебелина на линията: 1, 2 и 5 mm.

- 1010100010
- 1010100012
- 1010100014
- 1010100016



4 бр.

● 1010100020



ТЕКСТ МАРКЕР

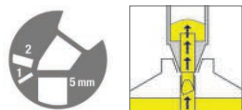

- » Презареждащ се текст маркер.
- » Универсално мастило на водна основа.
- » Идеален за маркиране върху хартия, ксерокопия и факс хартия.
- » Специален връх, който позволява маркиране в три различни дебелини: 1, 2 и 5 mm.
- » Автоматично и чисто презареждане с мастилница 1549.

6 бр.

● 1010100116

8 бр.

● 1010100143



- 1010100100
- 1010100102
- 1010100104
- 1010100106
- 1010100108
- 1010100110



4 бр.

● 1010100114



НОВО





ТЕКСТ МАРКЕР ПАСТЕЛ 1546

Комплект, 3 пастелни
цвята + 1 жълт неон

4 бр.

1010100134



Комплект, 4 пастелни
допълнителни цвята

4 бр.

1010100129



НОВО

6 бр.

1010100131



8 бр.

1010100133



- 1010100008
- 1010100011
- 1010100019
- 1010100040
- 1010100041
- 1010100123
- 1010100125
- 1010100127

- » Универсално мастило на водна основа.
- » Отличен рисунък на маркираната площ.
- » Специален връх, позволяващ маркиране в 3 дебелини: 1, 2 и 5 mm.

ТЕКСТ МАРКЕР 38

НОВО

4 бр.

1030140054



8 бр.

1010100121



- » Джобен текст маркер.
- » Прозрачно тяло.
- » Специален връх, който позволява маркиране в две различни дебелини: 1 и 4 mm.
- » Гарантиран постоянен и непрекъснат поток на маслото.



FABER-CASTELL



- 1010100153
- 1010100154
- 1010100155
- 1010100156
- 1010100157
- 1010100158
- 1010100159

ТЕКСТ МАРКЕР НЕОН



6 бр.

1010100136



Комплект,
7 + 1 цвята

8 бр.

1010100081



FABER-CASTELL

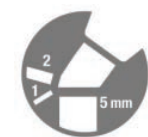

- 1010100120
- 1010100122
- 1010100124
- 1010100126
- 1010100128
- 1010100130
- 1010100072

- » Презареждащ се текст маркер.
- » Универсално масло на водна основа.
- » Специален връх, който позволява маркиране в три различни дебелини: 1, 2 и 5 mm.



ТЕКСТ МАРКЕР

НОВО

16 бр.

1010100119



- » Комплект за бюро от 16 текст маркера с включени 4 неонов, 4 пастелни и 8 металикови цвята.
- » Мастоно на водна основа.
- » С три различни широчини на линията: 1, 2 и 5 mm.
- » Идеални за всички типове хартия.
- » Равномерно нанасяне на цвята.
- » Съхранявайте в хоризонтално положение.



24 бр.

1010100118



- » Комплект за бюро от 24 текст маркера с включени 7 неонов, 9 пастелни и 8 металикови цвята.

МАРКЕР LAUNDRY

- » Текстилен маркер за малки проекти или хоби занимания.
- » Цветовете се фиксират перманентно след 24 часа, а ако не искате да чакате, можете директно да изгладите с ютия, нагрята до 60°.
- » Подходящи за широка гама от тъкани.
- » Висока устойчивост на нанесения цвят и възможност за пране до 95°C в зависимост от третираната материя.



FABER-CASTELL



1010160176

ТЕКСТ МАРКЕР GRIP 1148, СУХ



- » За маркиране върху особено тънка хартия.
- » Не полива в листа и не личи от задната страна.
- » Ергономична триъгълна форма на тялото.
- » Голям диаметър и мекота на графита.

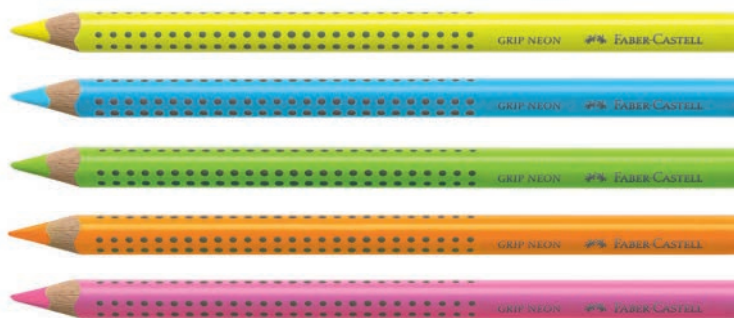

- 1010100191
- 1010100192
- 1010100193
- 1010100194
- 1010100195

ДВОЕН ТЕКСТ МАРКЕР MIDLINER FLUORESCENT



● 1010100173



ZEBRA

НОВО

- » С водоустойчиво мастило без използване на киселини.
- » Дебелина на писане: 1.4 – 4 mm.

ТЕКСТ МАРКЕР 1546, МЕТАЛИК

НОВО

4 бр.

● 1010100137



6 бр.

● 1010100138



8 бр.

● 1010100139



- » Време е записките Ви да заблестят с новите металикови текст маркери на Faber-Castell! Те са уникален продукт, който добавя нежен брукат към всеки текст!
- » Изключителен екопродукт с мастило на водна основа.
- » Подходящ за маркиране върху хартия и картон.
- » Скосен връх, даващ възможност за маркиране с 3 размера на линията: 1 mm, 2 mm и 5 mm.



- 1010100065
- 1010100066
- 1010100067
- 1010100068
- 1010100074
- 1010100075
- 1010100076
- 1010100077

БОРД МАРКЕР ЗА БЯЛА ДЪСКА

4 бр.

1010140018



Office 1

- 1010140010
- 1010140012
- 1010140014
- 1010140016



- » Объл връх.
- » Не остава следи след изтриване.
- » Дебелина на писане: от 1 до 3 mm.

БОРД МАРКЕР ЗА БЯЛА ДЪСКА

- 1010140050
- 1010140052
- 1010140054
- 1010140056



BEIFA

4 бр.

1010140057



- » Объл конусовиден връх.
- » Не остава следи след изтриване.
- » Дебелина на писане: от 1 до 3 mm.

БОРД МАРКЕР ЗА БЯЛА ДЪСКА

4 бр.

1010140308



STANGER®



- 1010140300
- 1010140302
- 1010140304
- 1010140305



- » Объл връх.
- » Не остава следи след изтриване.
- » Дебелина на писане: от 1 до 3 mm.

БОРД МАРКЕР ЗА БЯЛА ДЪСКА

- » Объл връх.
- » Не остава следи след изтриване.
- » Кръгъл писец с диаметър 4.7 mm.



MILAN®



- 1010140017
- 1010140019
- 1010140021
- 1010140023

БОРД МАРКЕР ЗА БЯЛА ДЪСКА W20

НОВО



4 бр.

1010140062



- » Презарежда се борд маркер за бяла дъска с объл връх и широчина на линията на писане около 2 mm.
- » Маслото се изтрива лесно от повърхностите.
- » Не изсъхва дори и оставен без капачка до 48 часа.

- 1010140058
- 1010140059
- 1010140060
- 1010140061

БОРД МАРКЕР ЗА БЯЛА ДЪСКА 360XL



- » Подходящ за писане върху бяла дъска.
- » Не изсъхва дори оставен без капачка 2-3 дни.
- » Объл връх.
- » Дебелина на писеца: 1.5-3 mm.
- » Презарежда се с мастило Edding BT30.
- » Съхранява се в хоризонтална позиция.



- 1010140240
- 1010140242
- 1010140244
- 1010140246

МАСТИЛО ЗА БОРД МАРКЕР BT30, 30 ML



- 1005260220
- 1005260240
- 1005260242
- 1005260244



- » Мастило, специално предназначено за презареждане на маркери за бяла дъска - 360 XL.
- » Обем: 30 ml.

БОРД МАРКЕР ЗА БЯЛА ДЪСКА FINE

- » Маркер, подходящ за писане върху бяла дъска.
- » Съдържа мастило на алкохолна основа.
- » Кръгъл писец с диаметър 3.7 mm.
- » Нанесеното мастило е лесно за почистване.



MILAN



- 1010140025
- 1010140027
- 1010140029
- 1010140030

КОМПЛЕКТ ОТ 4 БРОЯ БОРД МАРКЕРА И МАГНИТНА ГЪБА

- » Магнитна гъба за бели дъски с поставка за маркери.
- » В опаковката са включени 4 маркера за бели дъски в следните цветове: черен, син, червен и зелен.
- » Бързосъхнещи.
- » Съдържат мастило на алкохолна основа.
- » Заоблени писци с размер Ø3.7 mm.
- » Препоръчваме да поставяте защитната капачка след употреба, съхранявайки маркерите в хоризонтално положение.



MILAN



1010140033

БОРД МАРКЕР ЗА БЯЛА ДЪСКА WBB

НОВО

- » Маркер за бяла дъска с объл връх на алкохолна основа.
- » Лесен за изтриване.
- » Не се размазва.
- » Дебелина на писане: 2.6 mm.



ZEBRA



- 1010140072
- 1010140073
- 1010140074
- 1010140075

ПЕРМАНЕНТЕН МАРКЕР A + PAINT



- » Дебелина на писане: от 2 до 4 mm.
- » Объл връх.
- » Непрозрачно мастило.
- » За рисуване върху платни и прозрачни повърхности.
- » Лакиращ ефект.



BEIFA



- 1010160003
- 1010160005
- 1010160004



ПЕРМАНЕНТЕН МАРКЕР

НОВО

750
2-4 mm



- 1010120340
- 1010120342
- 1010120344
- 1010120346
- 1010120006
- 1010120007
- 1010120350
- 1010120352
- 1010120354
- 1010120356
- 1010120358
- 1010120360
- 1010120362

- » Пигментно водоустойчиво мастило с висока издръжливост на атмосферни влияния и вода, с лаков завършек/лакиращ ефект.
- » Видимост на цвета на мастилото при топлина от 400 до 1000° C в зависимост от цвета.
- » Мастило без добавени толуен и ксилен.
- » Разклатете добре преди употреба и натиснете писеца върху равна повърхност.

751
1-2 mm



- 1010120300
- 1010120302
- 1010120304
- 1010120306
- 1010120008
- 1010120310
- 1010120312
- 1010120314
- 1010120316



ПЕРМАНЕНТЕН МАРКЕР PAINTLINER



- » Объл връх.
- » Непрозрачно, бързосъхнещо водоустойчиво мастило.
- » Лакиращ ефект.



1–2 mm

○ 1010160021

1–4 mm

● 1010160030

○ 1010160031



STANGER®

ПЕРМАНЕНТЕН МАРКЕР 8750, С ЛАКИРАЩ ЕФЕКТ

- » Пигментно водоустойчиво мастило с висока издръжливост на атмосферни влияния и вода, с лаков завършек/лакиращ ефект.
- » Широчина на линията: 2 – 4 mm.
- » Разклатете добре преди употреба и натиснете писеца върху равна повърхност.



edding®



● 1010160100

○ 1010160102

ПЕРМАНЕНТЕН МАРКЕР INDUSTRY 950

- » Индустриален маркер, идеален за писане върху груби, замърсени и ръждясали повърхности.
- » Водоустойчив след изсъхване.
- » Объл връх с максимална дебелина на маркиране 10 mm.



edding®



○ 1010160104

ИЗТРИВАЕМ СКОСЕН МАРКЕР FLUOGLASS

- » Наситени цветовете.
- » Скосен връх (2–4 mm).
- » Подходящ за използване върху гладки повърхности като прозорци, огледала, гъски и др.



MILAN®



○ 1010160118

● 1010160119

● 1010160121

● 1010160123

● 1010160125

● 1010160127

● 1010160129

ПЕРМАНЕНТЕН МАРКЕР FINE

- » Съдържа мастило на алкохолна основа.
- » Диаметър на писеца: 2 mm.



MILAN®



● 1010120029



ПЕРМАНАНТЕН ТЪНКОПИСЕЦ A+ 201



CD

- » Дебелина на писане: 0.3 mm.
- » Капачка с метален клипс.
- » Подходящ за надписване на гладки и равни повърхности като стъкло, CD, пластмаса и други.



- 1005210020
- 1005210021



4 бр.

- 1005210001



ПЕРМАНАНТЕН ТЪНКОПИСЕЦ

- » Многофункционален перманентен тънкописец.
- » Идеален за писане върху всички гладки повърхности като фолио, CD, стъкло, пластмаса (PP, PET, PVC и др.).
- » Изсъхва за секунди.
- » Капачка с клипс, указваща цвета на мастилото.
- » Специална гума за изтриване.

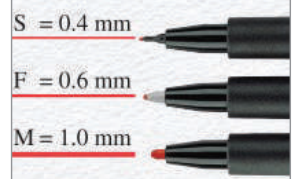

Размер S: 0.4 mm

- 1005210210
- 1005210212
- 1005210214
- 1005210216



Размер F: 0.6 mm

- 1005210220
- 1005210222
- 1005210224
- 1005210226

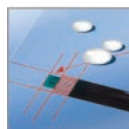

Размер M: 1.0 mm

- 1005210228
- 1005210230
- 1005210232
- 1005210234

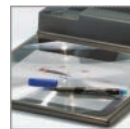

Комплект 4 цвята

- 1005210238 - S
- 1005210240 - F
- 1005210242 - M



ПЕРМАНАНТЕН ТЪНКОПИСЕЦ МСКІЕ EXTRA FINE

- » Перманентен тънкописец с мастило на алкохолна основа.
- » Бързосъхнещо и водоустойчиво мастило.
- » С два различни размера на писеца: 0.5 - 1 mm.



НОВО ZEBRA



- 1005210005
- 1005210007

ПЕРМАНАНТЕН МАРКЕР

- » Остава перманентни линии след нанасяне върху повечето повърхности.
- » Съдържа мастило на алкохолна основа.
- » Кръгъл писец с диаметър: 4 mm.



Объл връх

- 1010120030
- 1010120031
- 1010120032
- 1010120033





ПЕРМАНЕНТЕН МАРКЕР

- » Остава перманентни линии след нанасяне върху повечето повърхности.
- » Съдържа мастило на алкохолна основа.



MILAN®

Скосен връх
● 1010120038



ПЕРМАНЕНТЕН МАРКЕР

- 1010120010
- 1010120012
- 1010120014
- 1010120016



- » Объл връх.
- » Перманентно мастило.
- » Не избелява и не се изтрива.
- » Пише върху всякакви повърхности.
- » Дебелина на писане: от 1 до 3 mm.



Office 1

4 бр.

● 1010120018



ПЕРМАНЕНТЕН МАРКЕР A+

- » Объл връх.
- » Пише върху всякакви повърхности.
- » Не избелява и не се изтрива.
- » Дебелина на писане: от 1 до 3 mm.



BEIFA

- 1010120020
- 1010120022
- 1010120024



ПЕРМАНЕНТЕН МАРКЕР

НОВО

- » Пише върху гладки повърхности.
- » Бързосъхнещо, водо- и светлоустойчиво.



FABER-CASTELL

Объл връх

- 1010120076
- 1010120077
- 1010120078



» Дебелина на писане:
2.8 mm.

Скосен връх

- 1010120073
- 1010120074
- 1010120075



» Дебелина на писане:
1.6, 2.3 и 4.9 mm.

ПЕРМАНЕНТЕН МАРКЕР HI-MCKIE

НОВО

- » Перманентен маркер с мастило на алкохолна основа.
- » Бързосъхнещо и водоустойчиво мастило.
- » С два различни размера на писане: 2 и 4 mm.



ZEBRA

- 1010120061
- 1010120067



ПЕРМАНЕНТЕН МАРКЕР MCKIE EXTRA BOLD

НОВО

- » Перманентен маркер с мастило на алкохолна основа.
- » Бързосъхнещо и водоустойчиво мастило.
- » С два различни размера на писане: 10 и 17 mm.



ZEBRA

- 1010120068





АВТОМАТИЧЕН МОЛИВ GRIP



- » Мека зона на захващане.
- » Специална система за обхват на графита, която осигурява мекота и комфорт при писане.
- » Писецът се прибира лесно.
- » Метален връх и водач за графита.
- » Дълга прибираща се гума.



1345
0.5 mm

- 1015140160
- 1015140162
- 1015140164
- 1015140166



1347
0.7 mm

- 1015140170
- 1015140172
- 1015140174
- 1015140176

АВТОМАТИЧЕН МОЛИВ GRIP MATIC

НОВО



- » Графитът излиза автоматично при писане.
- » Подвижен водач, предпазващ графита от счупване.
- » Дълга прибираща се и сменяема гума.
- » Практичен пластмасов клипс.
- » Гумирана зона на захващане за писане без изплъзване от ръката.



1375
0.5 mm

- 1015140274
- 1015140275



1377
0.7 mm

- 1015140276
- 1015140279



АВТОМАТИЧЕН МОЛИВ A+ 1530

- » Автоматичен молив с пластмасов корпус и клипс.
- » С възражена гума.



0.5 mm

● 1015140043

0.7 mm

● 1015140044



АВТОМАТИЧЕН МОЛИВ A+ 7106

- » Автоматичен молив с метален клипс.
- » Накрайник с възражена гума.



Асорти

1015140050 – 0.5 mm

1015140051 – 0.7 mm



АВТОМАТИЧЕН МОЛИВ PL1 SILVER, АСОРТИ

- » Графит с дебелина на линията 0.5 mm и степен на твърдост HB.
- » С дълга гума за нанасяне на корекции.

При поръчка получавате артикул с цвят на случаен принцип.



1015140173

АВТОМАТИЧЕН МОЛИВ PL1 TOUCH

- » Графит с дебелина на линията 0.7 mm и степен на твърдост 2B.
- » С дълга гума за нанасяне на корекции.



1015140177



АВТОМАТИЧЕН МОЛИВ COMPACT, АСОРТИ



1015140179

- » Графит с дебелина на линията 0.7 mm и степен на твърдост 2B.
- » С дълга гума за нанасяне на корекции.



При поръчка получавате артикул с цвят на случаен принцип.



АВТОМАТИЧЕН МОЛИВ COPPER SLIM, АСОРТИ



1015140178

- » Графит с дебелина на линията 0.5 mm и степен на твърдост HB.
- » С много дълга гума за нанасяне на корекции.

При поръчка получавате артикул с цвят на случаен принцип.





АВТОМАТИЧЕН МОЛИВ SUNSET, АСОРТИ



1015140234

- » Дебелина на линията: 0.7 mm и графит със степен на твърдост HB.

При поръчка получавате артикул с цвят на случаен принцип.



АВТОМАТИЧЕН МОЛИВ POLY MATIC

- » Пружиниращ механизъм за графита.
- » Ергономична форма за писане без умора.
- » Графитът излиза автоматично при писане.
- » Дълга прибираща се и сменяема гума.
- » Размер на графита: 0.7 mm.
- » Практичен метален клипс.



- 1015140136
- 1015140151
- 1015140196

МИНИ ГРАФИТИ



- » Висококачествени полимерни мини графити.
- » Дължина: 75 mm.
- » Специална капачка за лесно зареждане на молива.
- » 12 графита в кутийка.



- 0.5 mm
- 1015160100 – HB
 - 1015160102 – B
 - 1015160104 – 2B
 - 1015160106 – H

- 0.7 mm
- 1015160110 – HB
 - 1015160112 – B
 - 1015160114 – 2B

МИНИ ГРАФИТИ ЗА ВЕРЗАТИЛ HB

- » Диаметър: 2 mm.
- » Дължина: 130 mm.
- » 10 графита в кутийка.

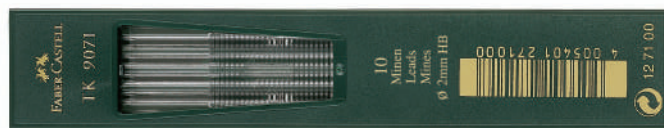

1015160130

АВТОМАТИЧЕН МОЛИВ, ВЕРЗАТИЛ, 2 mm



1015140120



- » Шестоъгълна форма на тялото с ергономична зона за захващане.





МОЛИВ HB

12 бр.

1015100012

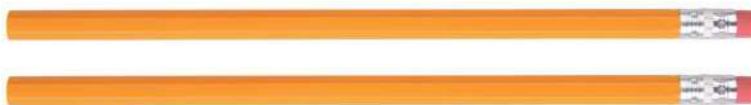

- » Лесен за подостряне.
- » Шестъъгълно тяло.
- » Твърдост на графита: HB.
- » Качествена гума.



МОЛИВ 1111

12 бр.

1015100108 – HB
1015100110 – B
1015100112 – 2B



- » SV система на свързване, предпазваща графита от счупване.
- » Покритие на водна основа.

МОЛИВ CANDY

1015100120



При поръчка получавате артикул с цвят на случаен принцип.



- » Качествен чернографитен молив HB с гума.
- » Гарантирано лесно подостряне.
- » Тяло в неонове цветовете.

МОЛИВ SUNSET

1015100395



При поръчка получавате артикул с цвят на случаен принцип.



- » Степен на твърдост: HB.
- » Диаметър: 2.2 mm.
- » Предназначен за писане и рисуване.

МОЛИВ GOLDFABER 1221

С гума

1015100304 – HB
1015100035 – B



1015100070 – HB 1015100076 – 6B
1015100071 – B 1015100077 – F
1015100072 – 2B 1015100078 – H
1015100073 – 3B 1015100079 – 2H
1015100074 – 4B 1015100080 – 3H
1015100075 – 5B 1015100081 – 4H



Комплект
8 части
1015100162



- » SV система за свързване на графита и тялото, предпазваща графита от счупване.
- » Покритие на водна основа.

МОЛИВ 9000



1015100001 – 8B 1015100009 – F
1015100002 – 7B 1015100152 – HB
1015100003 – 6B 1015100011 – H
1015100004 – 5B 1015100013 – 2H
1015100005 – 4B 1015100015 – 3H
1015100006 – 3B 1015100017 – 4H
1015100007 – 2B 1015100019 – 5H
1015100008 – B 1015100021 – 6H



- » Висококачествени моливи за писане, рисуване и скициране.
- » Тялото е оцветено с боя на водна основа.
- » Предлага се в 16 степени на твърдост.



МОЛИВ GRIP 2001

- 1015100061
- 1015100062

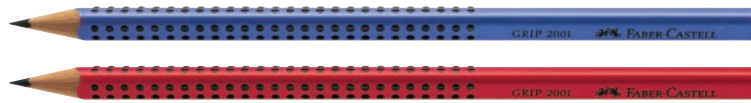

- 1015100130 - HB
- 1015100132 - B
- 1015100134 - 2B
- 1015100136 - H
- 1015100138 - 2H



С гума

- 1015100146 - HB
- 1015100148 - B



- » Ергономична триъгълна форма с Grip зона за захващане.
- » Лесен за подостряне.
- » Нечупливост на графита при пренос и подостряне.
- » Тялото и точките са оцветени чрез специална технология с боя на водна основа.
- » 5 международни награди за дизайн.

МОЛИВ DOCUMENT

1015130063



- » Висококачествен двуцветен молив за маркиране върху документи.
- » Цветовете на писане: син и червен.

ЧЕРНОГРАФИТЕН МОЛИВ TRIANGULAR, 12 БР.

- 1015100371 - HB
- 1015100384 - B
- 1015100383 - 2B
- 1015100402 - 4B
- 1015100403 - 6B

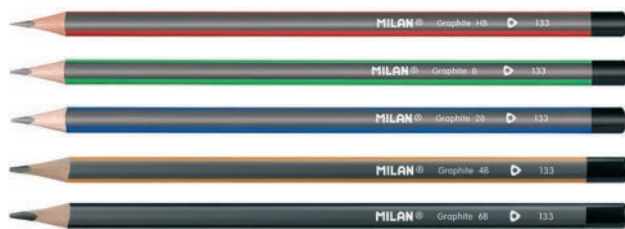

С гума

1015100385 - HB

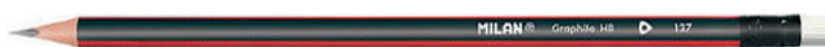

- » Ергономична триъгълна форма.
- » Оловото в молива е устойчиво на счупване, благодарение на LPS (Lead Protection System), която го защитава.
- » Устойчива дървесина.
- » Диаметър: Ø2.2 mm.
- » 12 броя в комплект.



ГУМА-КАПАЧКА GRIP 2001



2 бр.

1015180010 – сива
1015180012 – синя/червена

- » Без PVC.
- » За чернографитни и цветни моливи.
- » Може да се използва като капачка на молив за защита срещу счулване, както и за предпазване от пробождане.
- » Подходяща за удължител на къс молив.



ГУМА GRIP 2001

1015180305 – небесносиня
1015180040 – сива
1015180042 – синя/червена



- » Без PVC.
- » За чернографитни и цветни моливи.
- » Ергономична триъгълна форма.
- » Изтрива без да зацапва.

HOBO

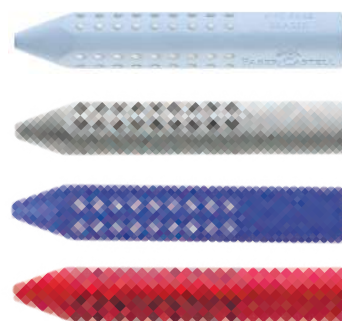

ГУМА DUST-FREE



1005200124



- » Синтетична гума за чернографитни и цветни моливи, която чисти без да зацапва и да оставя следи.

КОМБИНИРАНА ГУМА



860
1015180118



840
1015180117



- » Гума за триене със скосена форма, произведена от синтетичен каучук.
- » Гъвкаво и устойчиво на износване тяло.
- » Размери: 47 x 14 x 7 mm.

КВАДРАТНА ГУМА



430
28 x 28 x 13 mm
1015180116



- » Мека гума за триене с квадратна форма, произведена от синтетичен каучук.

ОВАЛНА ГУМА



1012
62 x 28 x 12 mm
1015180124



- » Мека гума от синтетичен каучук.
- » Подходяща за корекции на чернографитен молив.

ГУМА WHITE TECHNIK



630
39 x 19 x 9 mm
1015180113



- » Техническа гума за триене.
- » Гладка, гъвкава и неабразивна.

ТРИЪГЪЛНА ГУМА



428
51 x 46 x 13 mm
1015180125

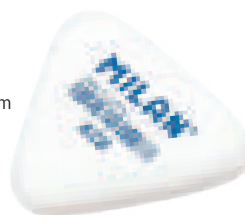

4045
39 x 34 x 9 mm
1015180191

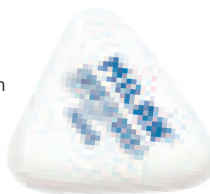

Асорти, 4865
36 x 33 x 6 mm
1015180126



При поръчка получавате артикул с цвят на случаен принцип.

ГУМА 4020



1015180109

- » Мека гума за триене, произведена от синтетичен каучук.
- » С обособен картонен ръкав.
- » Индивидуално опакована.
- » Размери: 55 x 23 x 13 mm.



MILAN®

ГУМА ACID TRIJET, АСОРТИ



1015180127



MILAN®

При поръчка получавате артикул с цвят на случаен принцип.

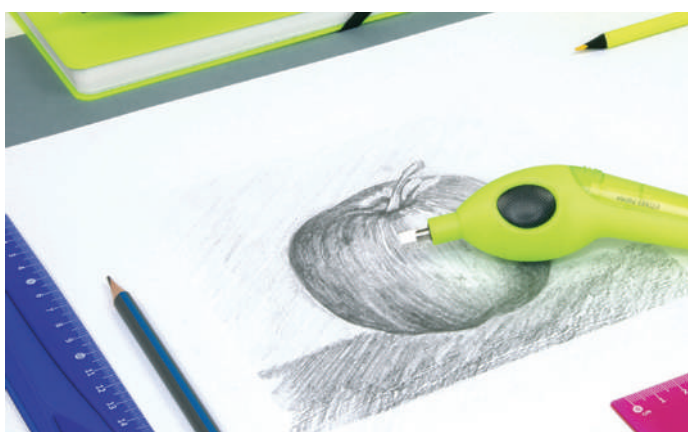

ЕЛЕКТРИЧЕСКА ГУМА ACID



1015180129



Резерва
12 бр.
1015180128



MILAN®

ГУМА SUNSET 320



1015180110

- » Налична в няколко цвята: жълт, розов, люляк и тюркоаз.
- » Размери: 61 x 21 x 11 mm.

При поръчка получавате артикул с цвят на случаен принцип.



MILAN®

ГУМА-КАПАЧКА ROLLON 2001, 2 БРОЯ

Асорти
1015180303



- » За чернографитни моливи.
- » Изтрива без да зацапва.

При поръчка получавате артикул с цвят на случаен принцип.



FABER-CASTELL

HOBO

ГУМА ЗА МОЛИВ SPARKLE ROLLON

Асорти
1015180293



При поръчка получавате артикул с цвят на случаен принцип.

Бяла
1015180294



- » С ергономична форма и релефни вдлъбнатини, които ще я превърнат в любима ежедневна вещ.

МИНИ ГУМА РЪКАВ HARMONY

Асорти
1015180306



- » За чернографитни моливи.
- » Изтрива без да зацапва.

При поръчка получавате артикул с цвят на случаен принцип.



FABER-CASTELL

HOBO

**КОРЕКТОР С ЧЕТКА,
20 ml**

На водна основа

1020100010



- » Течен коректор на водна основа с четка за бързо и лесно нанасяне.
- » За корекции върху различни масла, обикновена, копирна и факс хартия.
- » Бързосъхнещ.
- » С топче за разбиване.

Office 1

**КОРЕКТОР С ЧЕТКА,
18 ml**

На ацетонова основа

1020100022



- » Течен коректор на ацетонова основа с четка, която позволява бързо и лесно нанасяне на коригиращата течност.
- » Бързосъхнещ.
- » Позволява коригиране върху различни масла и хартии.

STANGER®

**КОРЕКТОР-ПИСАЛКА MINI,
5 ml**

Mini, 5 ml

1020120006



7 ml

1020120007



- » За прецизни корекции върху мастило, обикновена, копирна и факс хартия.
- » Разклатете преди употреба.
- » Бързосъхнещ след нанасяне.
- » При натискане в средата на опаковката, съдържанието изтича по-лесно.

MILAN®

**КОРЕКТОР-ПИСАЛКА,
7 ml**

1020120020



- » Коректор-писалка на ацетонова основа. Угодна форма за лесна работа.
- » За прецизни корекции върху различни масла, обикновена, копирна и факс хартия. Бързосъхнещ след нанасяне.

STANGER®



**КОРЕКТОР-ЛЕНТА,
5 mm/6 m**



1020140012

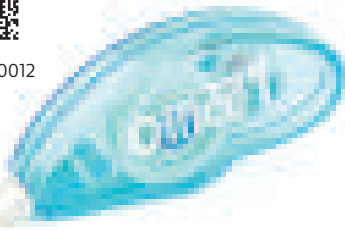

- » Коректор-лента, подходящ за обикновена, копирна и факс хартия.
- » Чисто и сухо коригиране: веднага след корекцията може да се пише.
- » Не личи при фотокопиране.
- » Ширина: 5 mm.
- » Дължина: 6 m.

Office 1

**КОРЕКТОР-ЛЕНТА,
5 mm/8 m**



1020140041



- » Коректор-лента, подходящ за обикновена, копирна и факс хартия.
- » Чисто и сухо коригиране: веднага след корекцията може да се пише.
- » Не личи при фотокопиране.
- » Ширина: 5 mm.
- » Дължина: 8 m.

HOVO

TOP office

**КОРЕКТОР-ЛЕНТА,
5 mm/8 m**



1020140020



- » Коректор-лента, подходящ за обикновена, копирна и факс хартия.
- » Покрива цял ред от текста с едно движение.
- » Чисто и сухо коригиране: веднага след корекцията може да се пише.
- » Не личи при фотокопиране.
- » Ширина: 5 mm.
- » Дължина: 8 m.

STANGER®



**КОРЕКТОР-ЛЕНТА,
5 mm/12 m**



1020140021



- » Коректор-лента, подходящ за обикновена, копирна и факс хартия.
- » Покрива цял ред от текста с едно движение.
- » Чисто и сухо коригиране: веднага след корекцията може да се пише.
- » Не личи при фотокопиране.
- » Ширина: 5 mm.
- » Дължина: 12 m.



STANGER®



КОРЕКТОР-ЛЕНТА, 5 mm/8 m



1020140028

- » Подходяща за употреба с лява ръка заради коригиращия връх, завъртащ се на 180°.
- » За корекции върху всички видове хартия, като не остава следи върху фотокопия или факс хартия.
- » Ширина: 5 mm.
- » Дължина: 8 m.



MILAN®

НОВО

КОРЕКТОР-ЛЕНТА ACID, 4.2 mm/5 m, АСОРТИ

2 бр.

1020140023



При поръчка получавате артикул с цвят на случаен принцип.



MILAN®



- » Коригира върху всякакъв вид хартия, без да остава следи.
- » Бърза, чиста и прецизна работа.
- » Ширина: 4.2 mm.
- » Дължина: 5 m.
- » 2 броя в опаковка в различни цветове.

КОРЕКТОР-ЛЕНТА 1918, 5 mm/6 m, АСОРТИ

НОВО

MILAN®



1020140025

- » Корекции на всички видове хартии, бързо, чисто и прецизно.
- » Не остава следи върху фотокопия или факс.
- » Размери: 5 mm x 6 m.
- » Подходящ за левичари заради въртящия се на 360 градуса връх.
- » Разнообразие от цветове: бяло, тъмно синьо, зелено и розово.

При поръчка получавате артикул с цвят на случаен принцип.



КОРЕКТОР-ЛЕНТА SUNSET, 5 mm/6 m, АСОРТИ

НОВО

MILAN®



1020140027

- » Корекции на всички видове хартии, бързо, чисто и прецизно.
- » Не остава следи върху фотокопия или факс.
- » Размери: 5 mm x 6 m.
- » Подходящ за левичари поради въртящия се на 360 градуса връх.
- » Разнообразие от цветове: черен, зелен, жълт и розов.

При поръчка получавате артикул с цвят на случаен принцип.



АВТОМАТИЧНА КОРЕКТОР-ЛЕНТА ACID, АСОРТИ, 5 mm x 6 m

MILAN®



1020140011

- » Не остава следи върху фотокопия или факс хартия.
- При поръчка получавате артикул с цвят на случаен принцип.



ПЪЛНИТЕЛИ ЗА АВТОМАТИЧНА КОРЕКТОР-ЛЕНТА ACID

MILAN®

2 бр.

1020140009



- » Резервни пълнители за автоматична коректор-лента.
- » Не остава следи върху фотокопия или факс хартия.
- » Размери: 5 mm x 6 m.



ОСТРИЛКА GRIP 2001



НОВО

Небесносиня
1015200210

Синя/червена
1015200047

Сива
1015200046



» Ергономична триъгълна форма.



ОСТРИЛКА GRIP 2001 TRIO



НОВО

Небесносиня
1015200209

Синя/червена
1015200027

Сива
1015200026



» Тройна острилка за чернографитни и цветни моливи със стандартен и джъмбо размер.

» Ергономична триъгълна форма.

» Голям контейнер за отпазъци от подострянето.



ЕДИНИЧНА ОСТРИЛКА AFILA, АСОРТИ



1015200194



» Остро и устойчиво стоманено острие, което прави острилката подходяща за всякакъв вид моливи.

» Safety система, която предпазва остриетата да се отделят от тялото на острилката.

При поръчка получавате артикул с цвят на случаен принцип.

ЕДИНИЧНА ОСТРИЛКА С ГУМА SILVER, АСОРТИ



1015200111



» Остро и устойчиво острие, произведено от въглеродна стомана, което я прави подходяща за подостряне на различни видове моливи.

При поръчка получавате артикул с цвят на случаен принцип.

МЕТАЛНА ОСТРИЛКА



1015200110



» С метално тяло.
» За стандартен размер моливи.

ОСТРИЛКИ, АСОРТИ



1015200010



» Острилка с пластмасово прозрачно тяло.
» С контейнер за отпазъци.
» За стандартен размер моливи.

При поръчка получавате артикул с цвят на случаен принцип.

МЕТАЛНИ ОСТРИЛКИ



1015200020



1015200022



» С метално тяло, за стандартни и джъмбо моливи с диаметър до 10 mm.
» Изключително прецизни.



ЕДИНИЧНА ОСТРИЛКА COPPER, АСОРТИ



1015200123



При поръчка получавате артикул с цвят на случаен принцип.

MILAN®

ДВОЙНА ОСТРИЛКА SUNSET COMPACT, АСОРТИ



1015200193



При поръчка получавате артикул с цвят на случаен принцип.

MILAN®

ЕДИНИЧНА ОСТРИЛКА С ГУМА COPPER, АСОРТИ



1015200113



При поръчка получавате артикул с цвят на случаен принцип.

MILAN®

ЕДИНИЧНА ОСТРИЛКА С ГУМА STICK SLIDE, АСОРТИ



1015200120



При поръчка получавате артикул с цвят на случаен принцип.

MILAN®

ДВОЙНА ОСТРИЛКА COMPACT С ГУМА, АСОРТИ



1015200118

При поръчка получавате артикул с цвят на случаен принцип.



MILAN®

ДВОЙНА ОСТРИЛКА С ГУМА 1918 COMPACT, АСОРТИ



1015200212

При поръчка получавате артикул с цвят на случаен принцип.



1918
SERIES

MILAN®

НОВО

ДВОЙНА ОСТРИЛКА SHADOW COMPACT



1015200213

НОВО



» Гумата е направена от синтетичен каучук.
» Размери: 170 x 70 x 110 mm.

ДВОЙНА ОСТРИЛКА SUNSET, С ГУМА, АСОРТИ

» Обособен контейнер за стърготини.
» С остро и устойчиво стоманено острие.



1015200119



При поръчка получавате артикул с цвят на случаен принцип.

MILAN®





ОСТРИЛКА ROLLON, АСОРТИ

Sparkle
1015200197



Dots
1015200198



При поръчка получавате артикул с цвят на случаен принцип.



- » Ергономична триъгълна форма и инкрустирани блестящи точки.
- » Обособени 2 отвора за подостряне на моливи с триъгълна, шестоъгълна и кръгла форма.
- » Лесен за отваряне и затваряне контейнер за сгървени стъргодини.
- » Възможност за смяна на ножовете при изтъпяване.

МИНИ ОСТРИЛКА-РЪКАВ HARMONY

НОВО



Асорти
1015180307



» За чернографитни моливи.

При поръчка получавате артикул с цвят на случаен принцип.

НАСТОЛНА МЕХАНИЧНА ОСТРИЛКА 64

RAPESCO®
worldwide



1015200074



- » Настолна механична острилка за моливи с максимален диаметър 6 mm с прозрачен контейнер за отпадъци.
- » Възможност за фиксиране върху бюрото или масата.
- » Гаранция: 5 години.

ЕЛЕКТРИЧЕСКА ОСТРИЛКА PS12-USB

1015200062

1015200068



- » Подходяща за подостряне на моливи с диаметър 6–8 и 9–12 mm.
- » Две остриета от закалена стомана за прецизна и дълготрайна работа.
- » Две опции за захранване: през USB кабел или с 4 броя AA батерии.

RAPESCO®
worldwide





Луксозни подаръци



FILOFAX

НОВО

Колекция Metropol

арт. номер	описание
1570220014	Органайзер Metropol, А5, червен
1570220015	Органайзер Metropol, А5, черен
6565100067	Органайзер Metropol, А4, черен



- » Вътрешната страна на лявата корица разполага с десет джоба за карти, един страничен джоб и еластичен гържач за писалка.
- » Вътрешната страна на дясната корица разполага с джоб за бележник и еластичен гържач за писалка.
- » Метална шина с шест ринга и повдигащ (отварящ се) механизъм, 30 mm в диаметър.
- » Размери: А5, 23.5 x 20.5 x 4 cm; А4, 32 x 25.5 x 4 cm.
- » 134 листа.

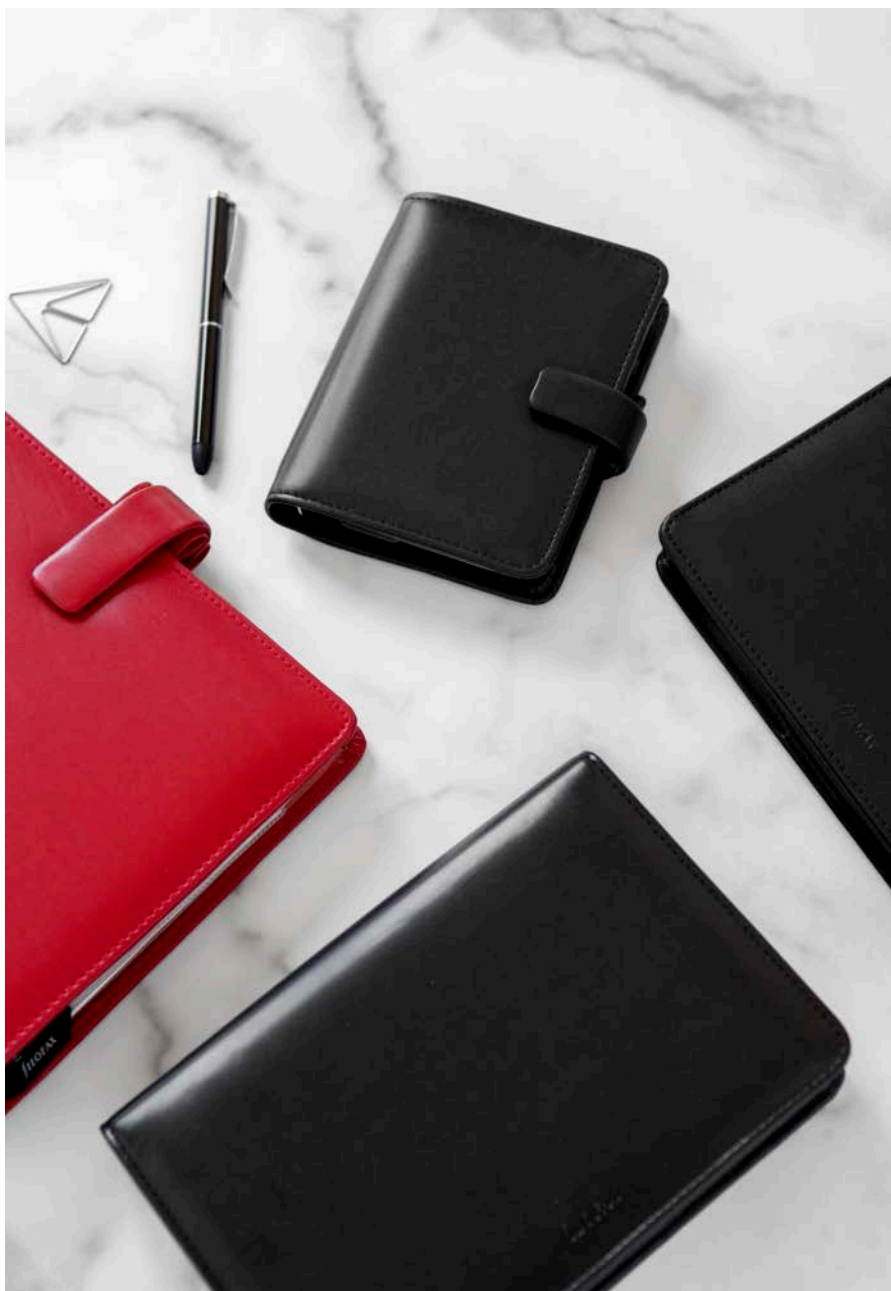



FILOFAX®

HOBO

Колекция Lockwood

» Създайте ред в ежедневието си с луксозната колекция органайзери, изработена от зърнеста биволска кожа Lockwood! Те съчетават традиционния стил на марката със съвременен и функционален дизайн.



№	арт. номер	описание
1.	1570220320	Органайзер Lockwood Personal Slim, 19 x 13 x 4 cm, светлосив
2.	1570220016	Органайзер Lockwood, A5, 23 x 19.5 x 4 cm, коняк

1.

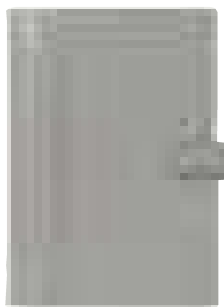

2.





FILOFAX®

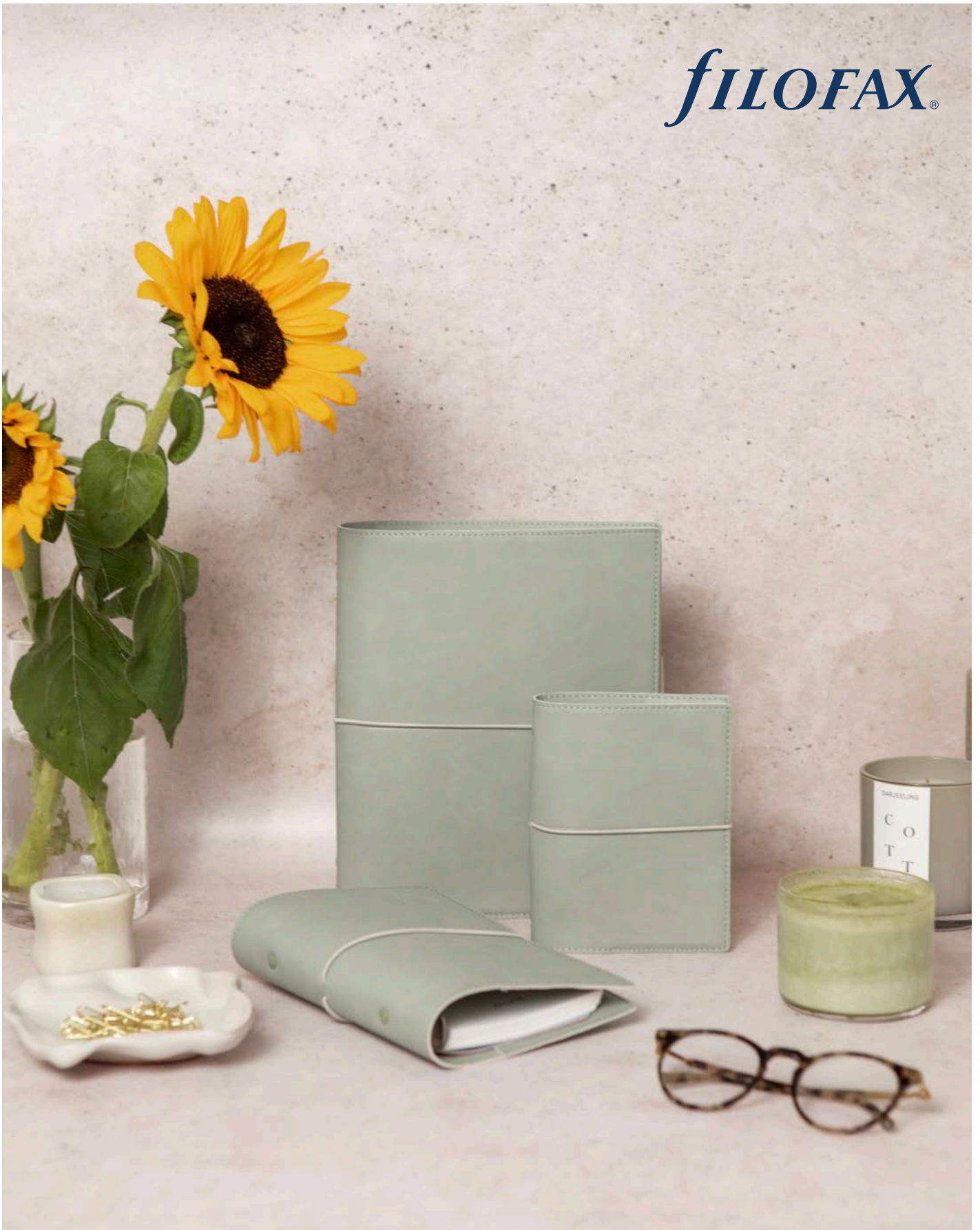



FILOFAX®

НОВО

Колекция Domino

№	арт. номер	описание
1.	1570220019	Органайзер Domino, A5, 23.5 x 19 x 4 cm, сив
2.	1570220348	Органайзер Domino, A5, 23.5 x 19 x 4 cm, морскосин
3.	1570220349	Органайзер Domino Personal, 19 x 13.6 x 3.9 cm, морскосин
4.	1570220350	Органайзер Domino Soft Pocket, 14.5 x 11.7 x 3.4 cm, морскосин



» Създайте рег в ежедневието си с колекцията организери Domino на Filofax! Те трансформират класическия дизайн на марката в модернистичен.



1.

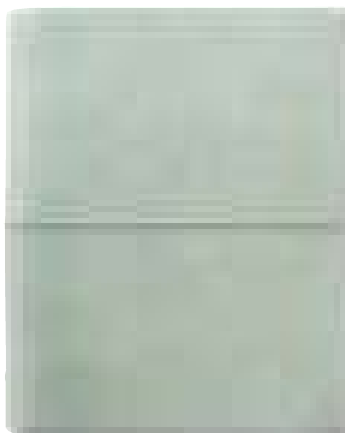

2.



3.



4.





FILOFAX®

НОВО

Колекция Malden

- » Компактният кожен органайзер с цип Malden разполага с вградени RFID блокери за защита на кредитни и дебитни карти, сменяема грибна и механизъм с подвижен пръстен, за да може да се използва и само като чанта.
- » Включва многоезичен дневник, в който седмицата е разположена на две страници, за да улесни ежедневно планиране и управление на проекти.
- » Вътрешната страна на лявата корица разполага с два стандартни джоба, шест джоба за карти, джоб с цип и един еластичен държач за химикалка.
- » Вътрешната страна на дясната корица разполага с два джоба, шест джоба за карти и един външен джоб.



арт. номер описание

1570220328 Органайзер Malden Personal, 21 x 12.6 x 3.5 cm, с цип, камък



Вечен календар за органайзер



1570120068

» Пълнител за органайзер Filofax, в размер А5, с годишен планер, подходящ за всяка година в разпределение една седмица на две страници в колонен формат и почасово разделение 8 AM - 8 PM.

- » Съвместим с всички А5 органайзери на марката Filofax.
- » Език: английски, немски, френски, холандски, италиански.
- » Размери: А5, 14.8 x 21 cm.
- » Съдържание: 68 листа.
- » Плътност на хартията: 80 g/m².





Колекция Есо



№	арт. номер	описание
1.	1570220304	Органайзер Есо Personal, 18.7 x 15.3 x 4 см, абанос
2.	1570220307	Органайзер Есо Personal, 18.7 x 15.3 x 4 см, тъмен орех
3.	1570220312	Органайзер Есо, А5, 22.3 x 21.7 x 4.6 см, абанос
4.	1570220314	Органайзер Есо, А5, 22.3 x 21.7 x 4.6 см, пепелявосиво
5.	1040100083	Самозалепващи се листчета Есо
6.	1570120390	Пълнител Есо Personal седмица/2 стр.
7.	1570120392	Пълнител Есо А5 седмица/2 стр. 2024
8.	1570120393	Стикери Есо

- » Корици, изработени от 100% целулозни влакна, с екологично водоустойчиво покритие за предотвратяване появата на петна.
- » Органайзерите Есо съдържат: заглавна страница за контактна информация; годишен планер; разделители за всеки месец от годината; месечен планер; пълнител тип „седмица на две страници“ с дати (отпечатан със соево мастило, FSC сертифицирана хартия); линирани листа за бележки; линия/разделител; картонен джоб за бележки/визитки.

5.



7.



6.

8.

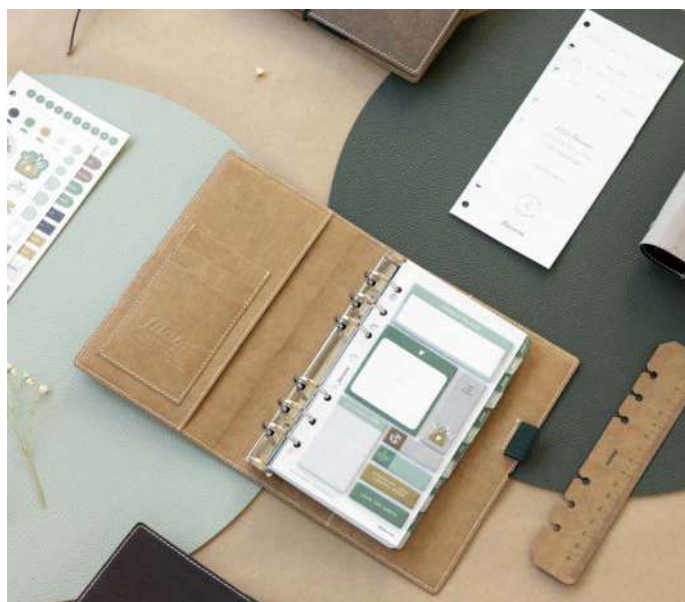



FILOFAX®

НОВО

Колекция Meadow



» Забави ежедневиия ритъм с колекцията Meadow на Filofax във флорален стил.

№	арт. номер	описание
1.	1570220351	Органайзер Meadow Personal, 18.7 x 15.3 x 4 cm, син
2.	1570220352	Органайзер Meadow Pocket, 14.6 x 12.8 x 3.6 cm, син
3.	1570220353	Органайзер Meadow, A5, 23.3 x 21.5 x 4.6 cm, син
4.	1570181054	Тефтер Meadow, A5, розов
5.	1570120468	Несесер за органиайзер Meadow
6.	1005120729	Химикалка Meadow
7.	1570120467	Магнитен клипс Meadow
8.	1040100091	Самозалепващи се листчета Meadow
9.	1570120473	Стикери Meadow
10.	1570120469	Разделители за органиайзер Meadow Personal
11.	1570120470	Разделители за органиайзер Meadow Pocket
12.	1570120471	Разделители за органиайзер Meadow, A5
13.	1570120472	Разделители за тефтер Meadow, A5



4.



5.

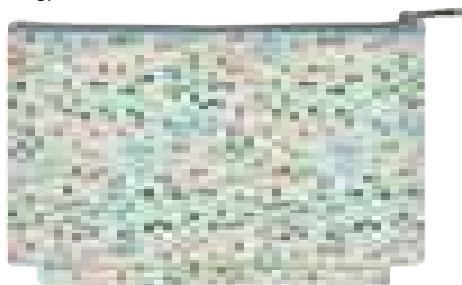

6.



7.



8.



9.



10.

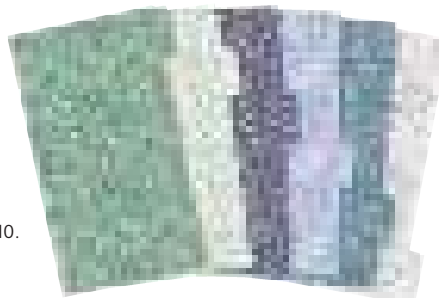

13.





Колекция The Orchard

paperblanks®

НОВО

№	арт. номер	описание
1.	1570180961	Телефер The Orchard Ultra, 17.5 x 23 x 1.8 cm, мв. корица, 72 л., рогове
2.	1570180963	Телефер The Orchard Midi, 12 x 18 x 2 cm, мв. корица, 72 л., рогове
3.	1570180965	Телефер The Orchard Mini, 9 x 14 x 2 cm, мв. корица, 88 л., рогове
4.	5535100069	Книгоразделител The Orchard





Колекция Wildflower Song

paperblanks®

HOBO

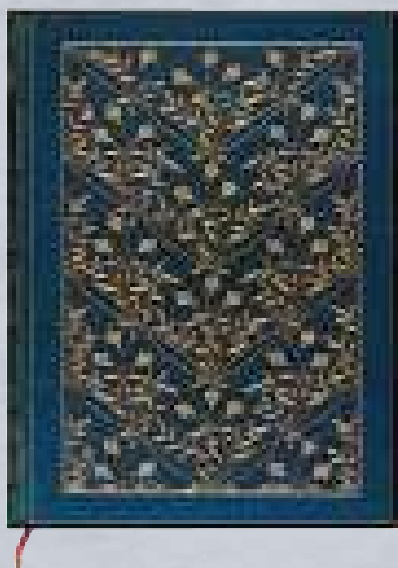

1.

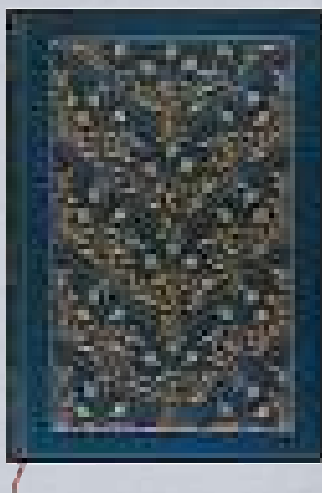

2.

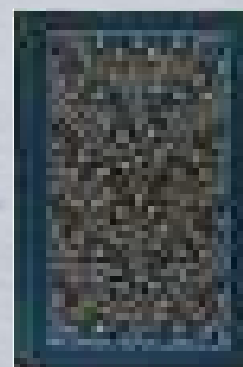

3.

№	арт. номер	описание
1.	1570180968	Тефтер Wildflower Song Ultra, 17.5 x 23 x 1.8 cm, мв. корица, 72 л., рогове
2.	1570180970	Тефтер Wildflower Song Midi, 12 x 18 x 2 cm, мв. корица, 72 л., рогове
3.	1570180972	Тефтер Wildflower Song Mini, 9 x 14 x 2 cm, мв. корица, 88 л., рогове





Колекция Pacific Blue

paperblanks®

НОВО

1.



2.



3.



№	арт. номер	описание
1.	1570180973	Тефтер Pacific Blue Ultra, 17 x 22.5 x 1.8 cm, мека корица, 88 л., регове
2.	1570180975	Тефтер Pacific Blue Midi, 12 x 17.5 x 2 cm, мека корица, 88 л., регове
3.	1570180978	Тефтер Pacific Blue Mini, 9 x 14 x 2 cm, мека корица, 104 л., регове





Колекция Inkblot

paperblanks®

HOBO

№	арт. номер	описание
1.	1570180262	Телефер Inkblot Slim, 9.5 x 18 cm, 88 л., тв. корица, рогове
2.	1570180264	Книга за гости Inkblot Ultra, 18 x 23 cm, 72 л., тв. корица
3.	6115300064	Панка за документи Inkblot, 325 x 235 cm, тв. корица



1.



2.



3.

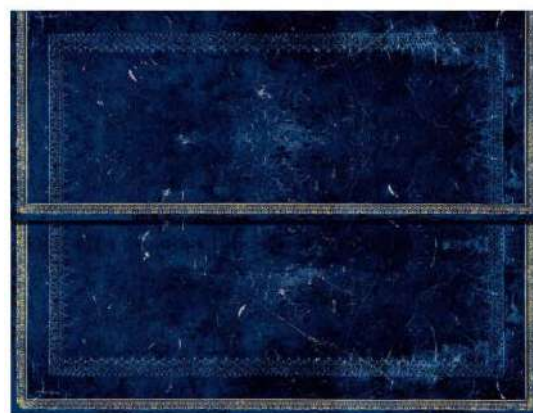

paperblanks®

HOBO

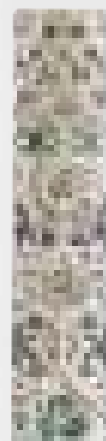

Колекция Duomo Di Milano

№	арт. номер	описание
1.	1570180917	Телефер Duomo Di Milano Ultra, 18 x 23 x 2 cm, тв. корица, 72 л., рогове
2.	1570180919	Телефер Duomo Di Milano Midi, 12.5 x 18 x 2 cm, тв. корица, 72 л., рогове
3.	1095240701	Несесер за бюро Duomo Di Milano
4.	5535100062	Книгоразделител Duomo Di Milano

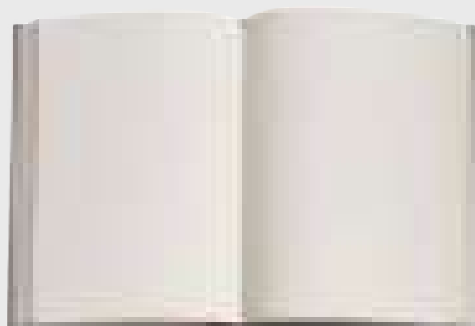



Колекция Red Velvet

НОВО

paperblanks®

№	арт. номер	описание
1.	1570181024	Тефтер Red Velvet Ultra, 17 x 22.5 x 2 см, мека корица, 88 л., рогове
2.	1570181026	Тефтер Red Velvet Midi, 12 x 17.5 x 2 см, мека корица, 88 л., рогове
3.	1570181028	Тефтер Red Velvet Mini, 9 x 14 x 2 см, мека корица, 104 л., рогове

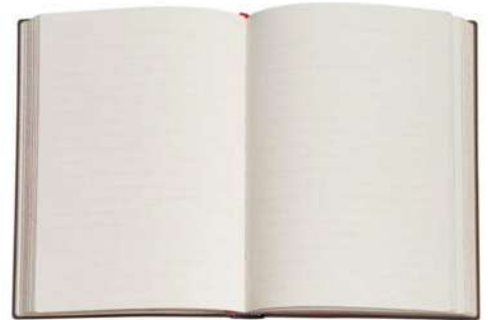

1.

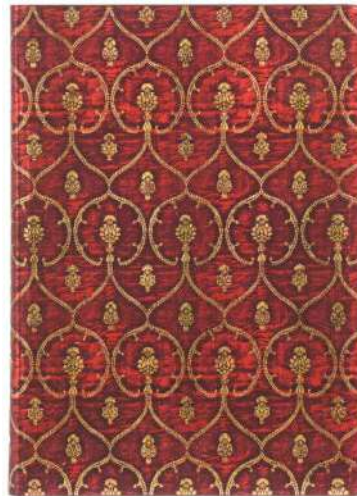

2.



3.

Колекция Pinnacle

НОВО

paperblanks®

№	арт. номер	описание
1.	6701050007	Карти за игра Pinnacle
2.	1570180377	Тефтер Pinnacle Mini, 104 л., мека корица, рогове
3.	1570120077	Самозалепваща се лента Pinnacle/Restoration, 2 бр.



1.



2.



1.





paperblanks®

НОВО

Колекция Aurelia

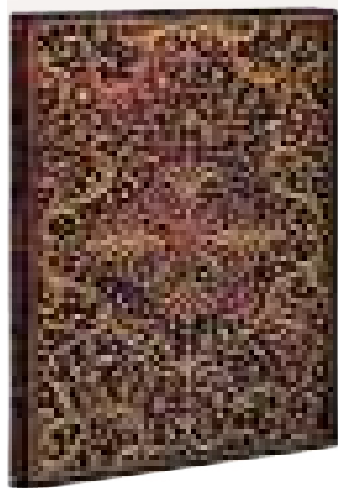

2.

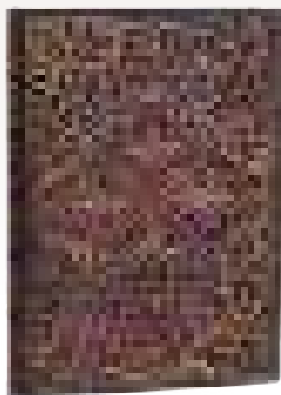

3.

1.

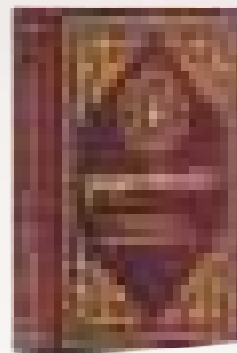

№	арт. номер	описание
1.	6701050009	Карту за игра Aurelia
2.	1570180632	Тефтер Aurelia Ultra, 18 x 23 cm, 72 л., мв. корици, регове
3.	1595140270	Тефтер Aurelia Midi, 13 x 18 cm, 88 л.

Колекция Golden Pathway

НОВО

арт. номер	описание
6701050008	Карту за игра Golden Pathway





Колекция Azure



paperblanks®

НОВО

№	арт. номер	описание
1.	6701050010	Карти за игра Azure
2.	1595140274	Тефтер Azure Midi, 13 x 18 см, 120 л., тв. корици, регове
3.	1570180605	Тефтер Azure Midi, 13 x 18 см, 120 л., тв. корици, регове, катарам
4.	1570180512	Тефтер Azure Mini, 9.5 x 14 см, 120 л., тв. корици, регове, катарам
5.	1570180629	Тефтер Azure Ultra, 18 x 23 см, 72 л., тв. корици, катарам
6.	1570180628	Тефтер Azure Ultra, 18 x 23 см, 72 л., тв. корици, регове, катарам
7.	6606100252	Самозалепваща се декоративна лента Azure/Poetry

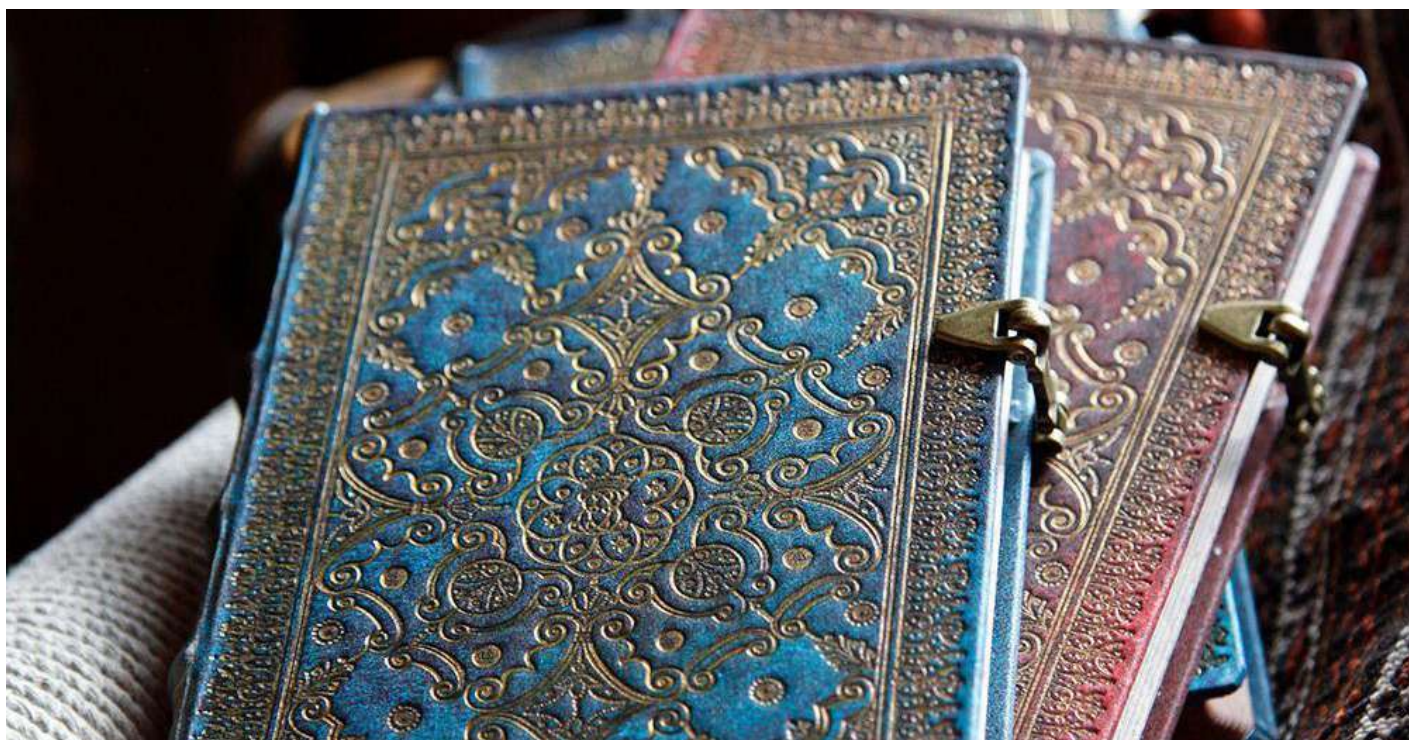



HUGO BOSS





HUGO BOSS



Колекция Arche Iconic

НОВО



№	арт. номер	описание
1.	6110260211	Химикалка Arche Iconic, черна
2.	6110260210	Химикалка Arche Iconic, карамел
3.	6110260209	Химикалка Arche Iconic, бяла
4.	6110280131	Ролер Arche Iconic, черен
5.	6110300112	Писалка Arche Iconic, черна
6.	6110320293	Химикалка и nanka Arche Iconic, A5, черни

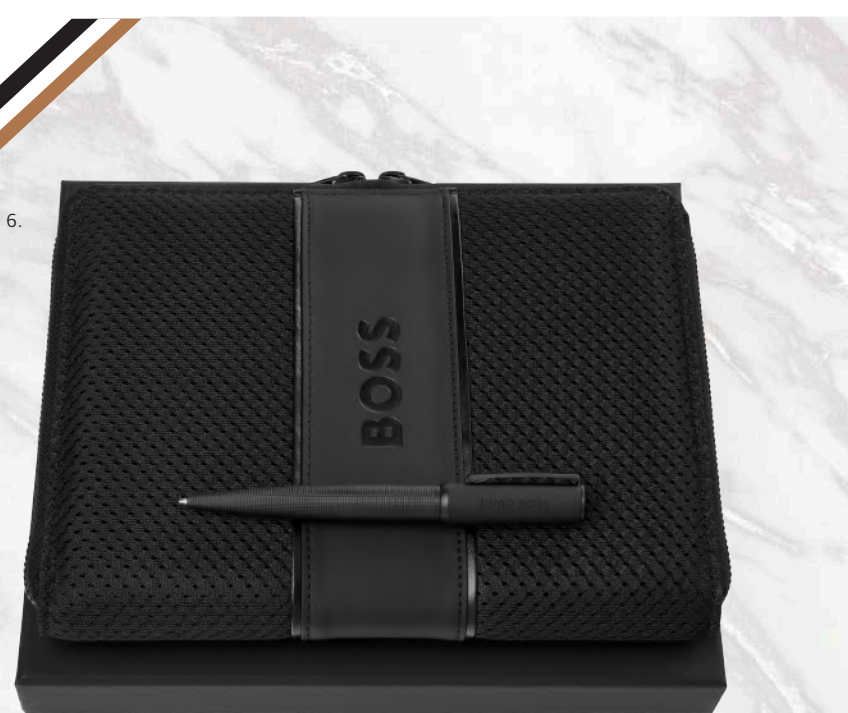



Колекция Edge Iconic

HOBO

HUGO BOSS



№	арт. номер	описание
1.	6115340076	Ключодържател Edge Iconic, бял
2.	6115340077	Ключодържател Edge Iconic, карамел
3.	6115340078	Ключодържател Edge Iconic, черен



Колекция Contour Iconic

HUGO BOSS

HOBO

№	арт. номер	описание
1.	6110300089	Писалка Contour Iconic
2.	6110280110	Ролер Contour Iconic
3.	6110260155	Химикалка Contour Iconic
4.	6110320205	Химикалка и писалка Contour Iconic





Колекция Loop Iconic

HUGO BOSS

HOBO

№	арт. номер	описание
1.	6110300085	Писалка Loop Iconic, карамел
2.	6110300086	Писалка Loop Iconic, черна
3.	6110260151	Химикалка Loop Iconic, карамел
4.	6110260152	Химикалка Loop Iconic, черна
5.	6110280106	Ролер Loop Iconic, карамел
6.	6110280107	Ролер Loop Iconic, черен



1.



2.



3.



5.



4.



6.



7.	6110320195	Тефтер и ролер Iconic, A5, карамел
8.	6110320327	Тефтер и ролер Iconic, A5, черен
9.	6115100148	Тефтер Iconic, A5, рогове, бял
10.	6115100150	Тефтер Iconic, A5, рогове, карамел
11.	6115100152	Тефтер Iconic, A5, рогове, черен

7.



8.

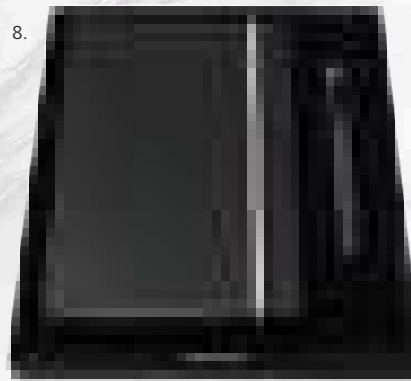

9.

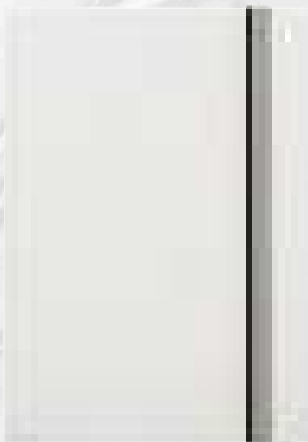

10.

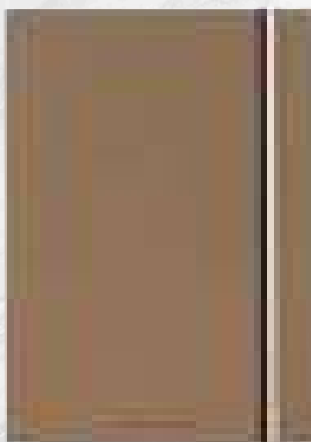

11.

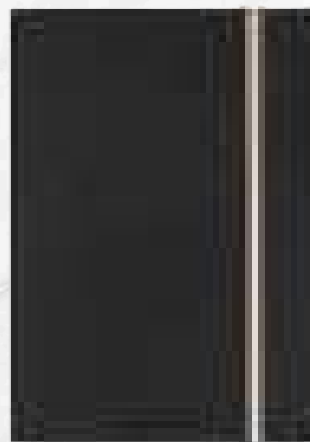



Колекция Pure Iconic

НОВО

HUGO BOSS



№	арт. номер	описание
1.	6115300082	Папка с цип Pure Iconic, A4, карамел
2.	6115300083	Папка с цип Pure Iconic, A4, черна
3.	6115300084	Папка с цип Pure Iconic, A5, карамел
4.	6115300085	Папка с цип Pure Iconic, A5, черна

Колекция Icon

НОВО

HUGO BOSS

№	арт. номер	описание
1.	6110260164	Химикалка Icon, синьо, розово злато
2.	6110280117	Ролер Icon, синьо, розово злато

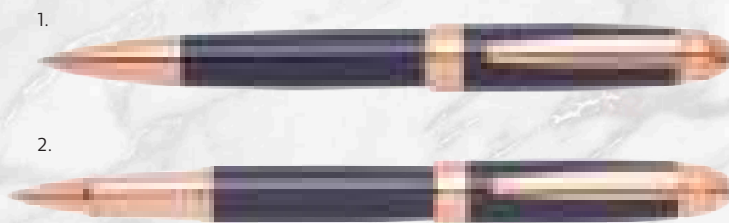

Колекция Loop Matt

НОВО

HUGO BOSS



№	арт. номер	описание
1.	6110260219	Химикалка Loop Matt, зелена
2.	6110260220	Химикалка Loop Matt, сива
3.	6110260221	Химикалка Loop Matt, червена



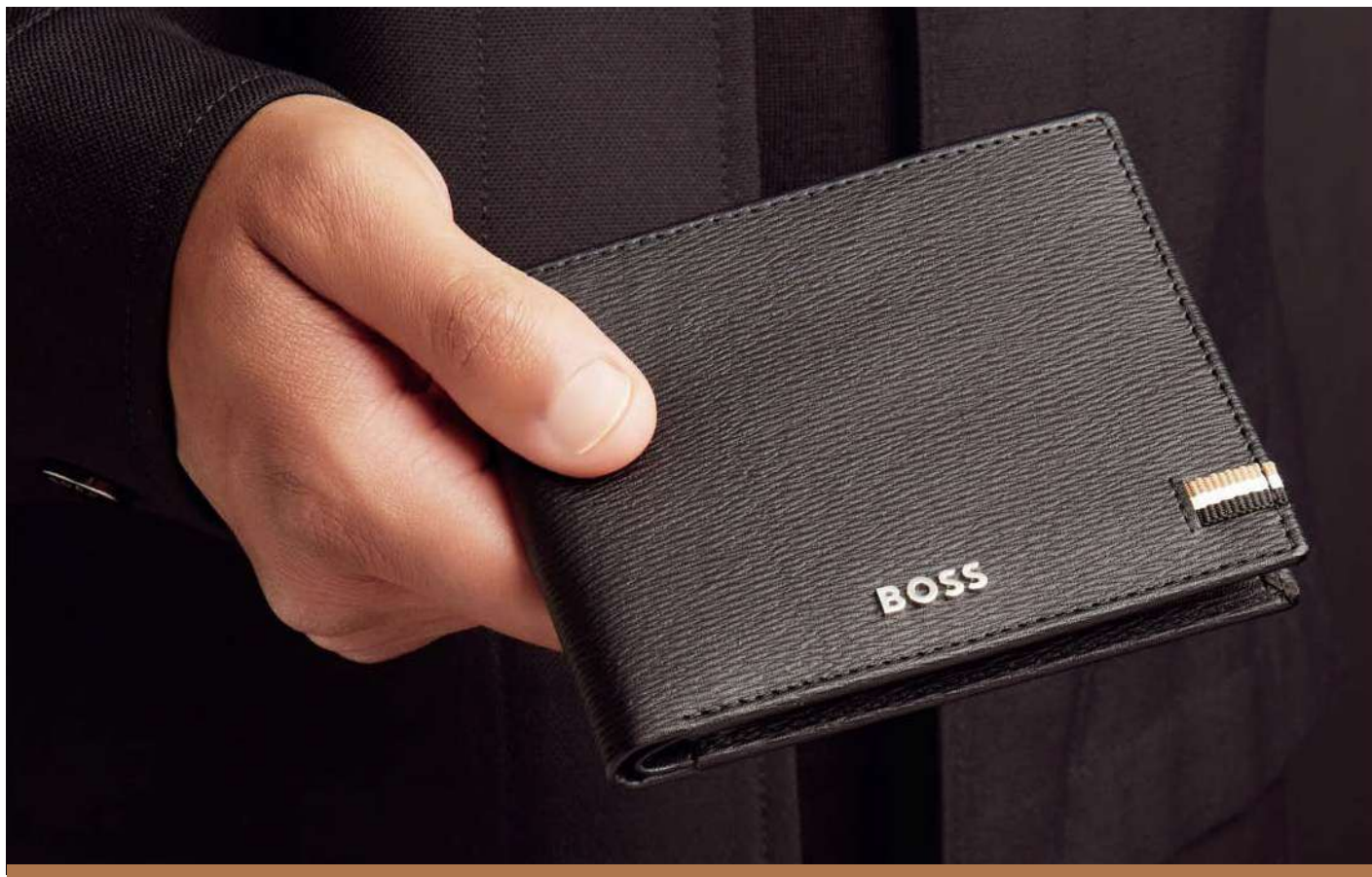

Колекция Iconic

HUGO BOSS

НОВО

№	арт. номер	описание
1.	6130280039	Портфейл за монети Iconic, черен
2.	6130280040	Портфейл Iconic, черен





Колекция Iconic

HUGO BOSS

HOBO

№	арт. номер	описание
3.	6115140039	Калъф за карти Iconic, 6 джоба, черен
4.	6115140041	Калъф за паспорт Iconic, черен
5.	6115140042	Калъф за карти и монети Iconic, черен
6.	6130280037	Вертикален портфейл Iconic Flap, черен
7.	6130280036	Портфейл Iconic Flap, черен



3.



4.

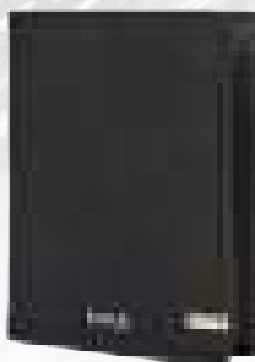

5.



6.

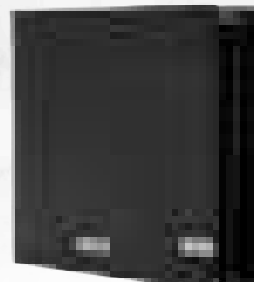

7.





BOSS

Колекция Iconic

НОВО



10.



№	арт. номер	описание
8.	6130180061	Чадър Iconic Mini, черен
9.	6130180062	Чадър Iconic Rocket, черен
10.	6115340029	Карти за игра Iconic, 2 местета, черни





Колекция Triga

НОВО

HUGO BOSS

№	арт. номер	описание
1.	6115300059	Конферентна панка Triga, A4, черна
2.	6115300062	Конферентна панка Triga, A5, черна
3.	6115300060	Конферентна панка Triga, A5, бледобежова
4.	6115300061	Конферентна панка Triga, A5, сива
5.	1570220300	Органайзер Triga, черен



1.



5.



2.



3.



4.



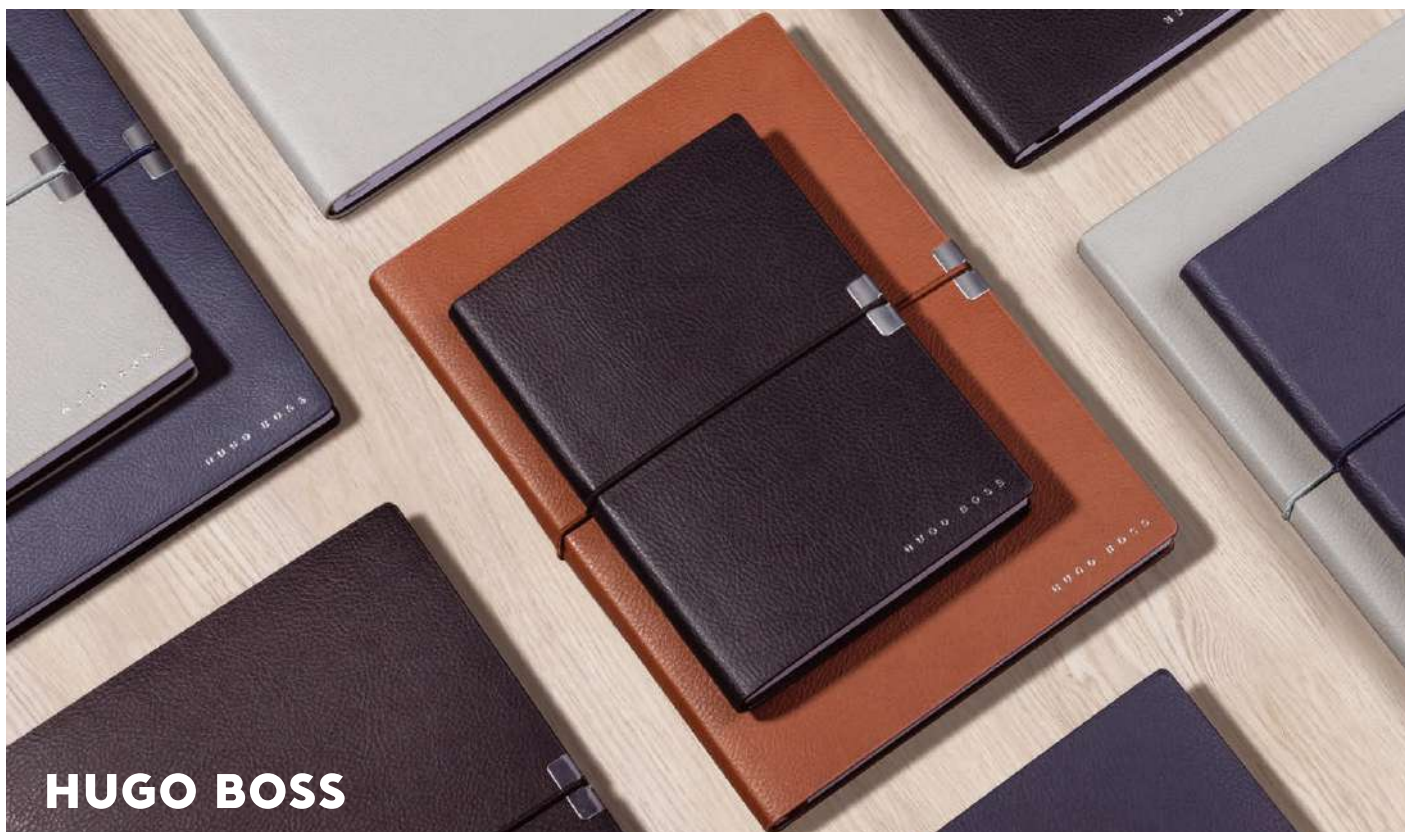

HUGO BOSS

Колекция Elegance Storyline



черно

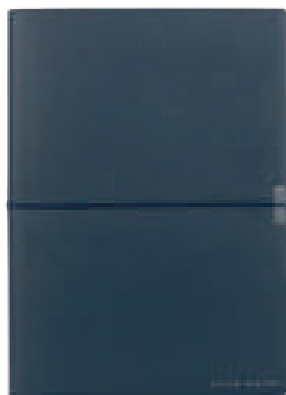

тъмносиньо

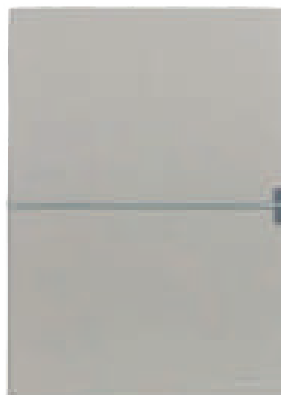

сиво



карамел

Със седмичен планер



На редове

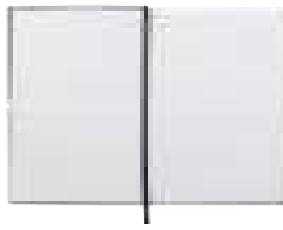

С бели листове

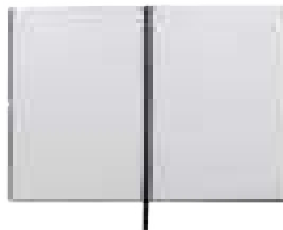

арт. номер	описание
6110320138	A5, черен
6110320132	A6, черен

арт. номер	описание
6110320134	A5, черен
6110320137	A5, тъмносин
6110320133	A5, сив
6110320131	A5, карамел

арт. номер	описание
6110320129	A6, черен
6110320126	A6, тъмносин
6110320124	A6, сив

арт. номер	описание
6110320135	A5, черен
6110320139	A5, тъмносин
6110320136	A5, сив
6110320130	A5, карамел

арт. номер	описание
6110320128	A6, черен
6110320127	A6, тъмносин
6110320125	A6, сив





Колекция Mademoiselle

НОВО

» Дамският портфейл Mademoiselle е изработен от изцяло текстурирана сафианова веган кожа. Всеки детайл е деликатно изработен. Механизмите на циповете, украсени с Festina Blazon, са вдъхновени от емблематичните за марката бутони за спиране на часовника.



№ арт. номер описание

1.	6130160001	Дамски портфейл за пътуване Mademoiselle, черен
2.	6130160002	Дамски портфейл за пътуване Mademoiselle, тъмносин
3.	6130160003	Дамски портфейл за пътуване Mademoiselle, розов
4.	6130160004	Дамски портфейл за пътуване Mademoiselle, борго
5.	6130160005	Дамски портфейл за пътуване Mademoiselle, бежов
6.	6130160006	Дамски портфейл за пътуване Mademoiselle, карамел



Колекция Chronobike



№	арт. номер	описание
1.	6110260040	Химикалка Chronobike, сиво-черна
2.	6110260041	Химикалка Chronobike Classic, сребриста
3.	6110260042	Химикалка Chronobike Classic, черно-сребриста
4.	6110260048	Химикалка Chronobike, сребристо-златиста
5.	6110260049	Химикалка Chronobike, тъмносиня-златиста



№	арт. номер	описание
6.	6110260043	Химикалка Chronobike Rainbow, зелена
7.	6110260044	Химикалка Chronobike Rainbow, светлосиня
8.	6110260045	Химикалка Chronobike Rainbow, оранжева
9.	6110260046	Химикалка Chronobike Rainbow, червена
10.	6110260047	Химикалка Chronobike Rainbow, жълта





Колекция Bold Classic



№	арт. номер	описание
1.	6110300106	Писалка Bold Classic, черна
2.	6110300104	Писалка Bold Classic, зелена
3.	6110300105	Писалка Bold Classic, тъмносиня
4.	6110280125	Ролер Bold Classic, черен
5.	6110280123	Ролер Bold Classic, зелен
6.	6110280124	Ролер Bold Classic, тъмносин
7.	6110260203	Химикалка Bold Classic, черна
8.	6110260201	Химикалка Bold Classic, зелена
9.	6110260202	Химикалка Bold Classic, тъмносиня

НОВО







Колекция Chronobike



№	арт. номер	описание
1.	6115300072	Папка с цип Chronobike, A4, черна
2.	6115300075	Папка с цип Chronobike, A5, черна
3.	6130260008	Калъф за карти Chronobike, черен
4.	6130260010	Калъф за карти Chronobike, тъмносин
5.	6130260013	Калъф за карти Chronobike, с капак, черен
6.	6130260014	Калъф за карти Chronobike, с капак, сив
7.	6130260015	Калъф за карти Chronobike, с капак, тъмносин



1.



3.

4.

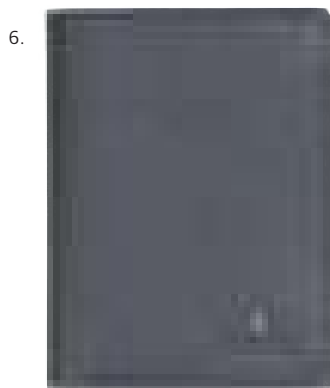

6.



7.



5.



Колекция Button

НОВО

№	арт. номер	описание
1.	6015420017	Колан Button, регулируем, кафяв
2.	6015420018	Колан Button, регулируем, черен



1.



2.



Колекция Classics

НОВО



№	арт. номер	описание
1.	6130100041	Чанта за документи Classics, черна
2.	6130100042	Чанта за лаптоп Classics, черна
3.	6130100043	Чанта за лаптоп Classics, карамел
4.	6130100044	Чанта за лаптоп Classics, сива
5.	6130100045	Чанта за носене през рамо Classics, мъжка, черна



2.



4.



3.

1.



5.





Колекция Button



№	арт. номер	описание
1.	6130100091	Чанта Button Travel, тъмносиньо и кафяво
2.	6115340064	Несесер Button, тъмносиньо и кафяво
3.	6130100093	Чанта за документи Button, тъмносиньо и кафяво
4.	6130100095	Мъжка чанта Button, тъмносиньо и кафяво
5.	6130120121	Раница Button, тъмносиньо и кафяво

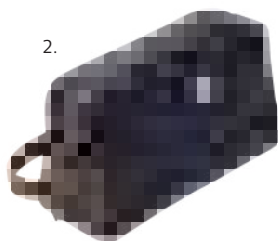



Рекламни продукти



ХИМИКАЛКА PICTOR ECO

- 6110140021
- 6110140022
- 6110140023
- 6110140024
- 6110140025
- 6110140026



- Ø7 x 145 mm
- рециклирана хартия
- 80 x 5 mm
-



ХИМИКАЛКА LIBRA ECO

НОВО

- 6110140054
- 6110140055
- 6110140056
- 6110140057



- Ø9 x 137 mm
- рециклирана хартия
- 50 x 5 mm
-

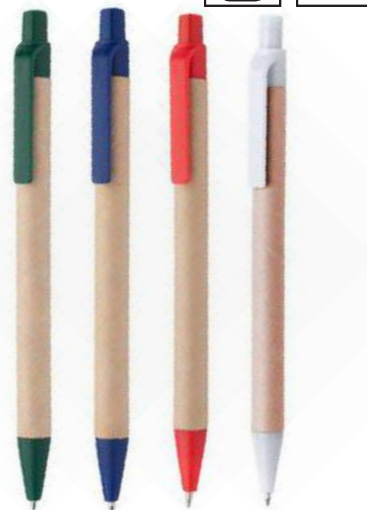

ХИМИКАЛКА МЕТАЛ И БАМБУК VIRGO

НОВО

- 6110120055
- 6110120056
- 6110120057
- 6110120058



- Ø9 x 142 mm
- алуминий и бамбук
- 55 x 5 mm
-



ХИМИКАЛКА CYGNUS ECO



1005120348

- Ø11 x 140 mm
- бамбук и метал
- 60 x 7 mm
-



ДЪРВЕНА ДЪЛГОПИШЕЩА ХИМИКАЛКА AQUARIUS



6110140044

- Ø11 x 135 mm
- бамбук
- 70 x 5 mm
-



АНТИБАКТЕРИАЛНА ХИМИКАЛКА ANDROMEDA **НОВО**



- 6110100066
- 6110100067
- 6110100068
- 6110100069

- Ø10 x 138 mm
- антибактериално пластмасово покритие
- 60 x 6 mm, 100 x 6 mm
-



АНТИБАКТЕРИАЛНА ХИМИКАЛКА **НОВО**

НОВО

TAURUS



- 1005130041
- 1005130042

- Ø11 x 140 mm
- ABS с антибактериално покритие
- 50 x 6 mm
-



TOPEN TOUCH



1005150128

- Ø10 x 139 mm
- антибактериално пластмасово покритие
- 60 x 6 mm
-



WUMPY CLEAN



1005150129

- Ø13 x 140 mm
- антибактериално сребърно нанопокритие
- 50 x 6 mm
-





ХИМИКАЛКА RIFE



50 бр.

- 1005120350
- 1005120351
- 1005120352
- 1005120353
- 1005120354
- 1005120355

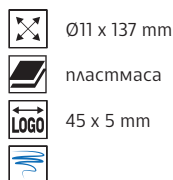

ХИМИКАЛКА LUPUS



НОВО

- 6110100078
- 6110100079
- 6110100080
- 6110100081
- 6110100082
- 6110100083



ХИМИКАЛКА GEMINI LIGHT

НОВО



- 6110100070
- 6110100071
- 6110100072
- 6110100073
- 6110100074
- 6110100075
- 6110100076
- 6110100077



ХИМИКАЛКА VOLANS



- 6110100032
- 6110100033
- 6110100034
- 6110100039



ХИМИКАЛКА С ОТВЕРТКА SAURIS



» Химикалка 3 в 1: отвертка, нивелир и линия.

- 1005150097
- 6110100029
- 6110100030
- 6110100031



ХИМИКАЛКА HANDY, 5 В 1



» Химикалка 5 в 1: стилус, стойка за телефон, отвертка, линия и зъбичка за почистване на екрана.

- 6110100035
- 6110100036
- 6110100037
- 6110100038

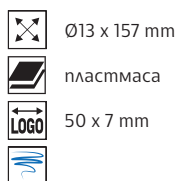



ХИМИКАЛКА Х3

50 бр.

- 1005120366
- 1005120367
- 1005120368
- 1005120369
- 1005120370
- 1005120371
- 1005120372
- 1005120373
- 1005120374
- 1005120375

- Ø11 x 140 mm
- пластмаса
- 35 x 7 mm
-



ХИМИКАЛКА Х8

- 6110100042
- 6110100043
- 6110100044
- 6110100045

- Ø11 x 140 mm
- пластмаса
- 35 x 7 mm
-



ХИМИКАЛКА Х6

50 бр.

- 1005120376
- 1005120377
- 1005120378
- 1005120379
- 1005120380

- Ø11 x 149 mm
- пластмаса, метал
- 35 x 5 mm
-



ХИМИКАЛКА СЪС СТИЛУС РУХИС

НОВО

- 6110120017
- 6110120018
- 6110120019
- 6110120020

- Ø9 x 125 mm
- алуминий
- 60 x 5 mm
-



ХИМИКАЛКА SWING

50 бр.

- 6110100010
- 6110100011
- 6110100012
- 6110100013

- Ø12 x 140 mm
- метал и пластмаса
- 35 x 7 mm
-



ХИМИКАЛ ELBE

50 бр.

- 1005100970
- 1005100971
- 1005100972
- 1005100973

- Ø10 x 140 mm
- пластмаса
- 45 x 5 mm
-





ХИМИКАЛКА COLUMBA TOUCH



- 1005130044
- 6110100046
- 6110100027
- 6110100026
- 6110100028



- Ø9 x 125 mm
- пластмаса
- 60 x 5 mm
-

ХИМИКАЛКА NORMA



- 6110120023
- 1005120200
- 1005120201
- 1005120202
- 1005120203
- 1005120204



- Ø10 x 135 mm
- алуминий
- 50 x 7 mm
-

ХИМИКАЛКА NORMA SOFT

- 1005120195
- 1005120196
- 1005120197
- 1005120198
- 1005120199



- Ø10 x 135 mm
- гумирано тяло, метал
- 40 x 5 mm
-

ХИМИКАЛКА DORADO

- 1005120386
- 1005120387
- 1005120388
- 1005120389
- 1005120390
- 1005120391
- 1005120392
- 1005120393
- 1005120394



- Ø8 x 129 mm
- алуминий
- 35 x 4 mm
-

ХИМИКАЛКА CONVEX

- 1005120223
- 1005120224
- 1005120225



- Ø11 x 145 mm
- алуминий
- 45 x 5 mm
-

ХИМИКАЛКА DRACO CHROME

- 1005130033
- 1005130032
- 1005130034
- 1005130035



- Ø10 x 137 mm
- гумирано тяло и алуминий
- 60 x 6 mm
-



ХИМИКАЛКА AURIGA

Dark

- 1005120409
- 1005120411
- 1005120413
- 1005120415
- 1005120416

Light

- 1005120418
- 1005120420
- 1005120421
- 1005120422
- 1005120423



Ø10 x 142 mm

алуминий

60 x 4 mm



Контрастен цвят на текста при гравирание спрямо тялото на химикалката.



ХИМИКАЛКА DRACO DARK

- 1005120403
- 1005120404
- 1005120405
- 1005120406
- 1005120407
- 1005120408



Ø10 x 140 mm

алуминий

50 x 5 mm



ХИМИКАЛКА С КАРБОНОВ ДИЗАЙН LEGGERA



6110120024

Ø11 x 140 mm

метал

70 x 6 mm



ХИМИКАЛКА DELUXE



6110120007

Ø10 x 138 mm

стомана

40 x 5 mm



SWISS PEAK®



ХИМИКАЛКА LUZERN



1005220084

Ø10 x 138 mm

стомана

40 x 5 mm



SWISS PEAK®



ХИМИКАЛКА В КУТИЯ CHROMPANT



6110120016

Ø11 x 145 mm

метал

50 x 5 mm





КОМПЛЕКТ ХИМИКАЛКА И КЛЮЧОДЪРЖАТЕЛ KELLY



● 1005220065



- 165 x 85 x 20 mm
- пластмаса, метал
- 30 x 15 mm,
40 x 7 mm
-

КОМПЛЕКТ SHERIDAN, ХИМИКАЛКА И МОЛИВ



- 1005220146
- 1005220147
- 1005220148
- 1005220149



- 160 x 55 x 20 mm
- метал
- 60 x 4 mm
-

КОМПЛЕКТ ХИМИКАЛКА И РОЛЕР ALPHAVET



- 1005220060
- 1005220061
- 1005220062
- 1005220063



- 177 x 58 x 22 mm
- алуминий
- 25 x 5 mm, 20 x 8 mm,
150 x 50 mm
-

КОМПЛЕКТ ХИМИКАЛКА И МОЛИВ LUZERN



1005220088

- Ø10 x 138 mm
- стомана
- 40 x 5 mm
-



ХИМИКАЛКА NATURA CORK



1005120233



- Ø9 x 139 mm
- корк и алуминий
- химикалка: 85 x 5 mm
кутия: 120 x 25 mm
-

КОМПЛЕКТ ХИМИКАЛКА И МОЛИВ MENSA ECO



1005220048

- Ø12 x 140 mm
- бамбук и метал
- 80 x 5 mm,
70 x 8 mm
-





ХИМИКАЛКА СОРК В ЛУКСОЗНА КУТИЯ



1005120057



- 180 x 56 x 30 mm
- метал, корк
- химикалка: 5 x 40 mm
кутия: 30 x 30 mm
-

КОМПЛЕКТ ХИМИКАЛКА И РОЛЕР RALUM



НОВО



- 6110220016
- 6110220017

- 175 x 55 x 30 mm
- алуминий
- пишещи средства:
35 x 5 mm
кутия: 70 x 20 mm
-



МЕТАЛНА ХИМИКАЛКА PATERSON



НОВО

- 6110120046
- 6110120047
- 6110120048
- 6110120049
- 6110120050



- Ø9 x 140 mm
- алуминий
- 60 x 5 mm
-

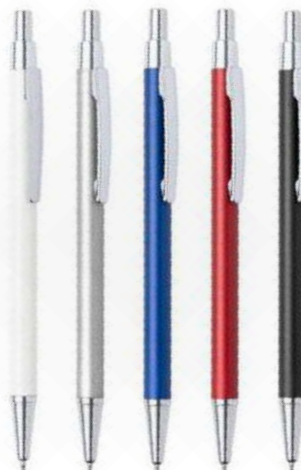

КОМПЛЕКТ ХИМИКАЛКА И РОЛЕР В КУТИЯ RIMBAUD



andré philippe



1005220157

- 175 x 51 x 23 mm
- подплатена
подаръчна кутия
- кутия: 80 x 30 mm
пишещи средства:
40 x 6 mm
-



ХИМИКАЛКА В КУТИЯ SATURN



- 6110120021
- 6110120022

- Ø11 x 135 mm
- алуминий
- 50 x 6 mm
-



КОМПЛЕКТ ХИМИКАЛКА И РОЛЕР BAYONNE



andré philippe



1005220163

- 193 x 93 x 42 mm
- метал и гърво
- кутия: 40 x 20 mm
пишещи средства:
50 x 7 mm
-





КОМПЛЕКТ ХИМИКАЛКА И РОЛЕР ODEGOR



НОВО



6110220005



- 175 x 67 x 29 mm
- метал и корк
- 56 x 7 mm
-

КОМПЛЕКТ ХИМИКАЛКА И РОЛЕР HERITAGE



SWISS PEAK®



1005220082



- 142 x 10 mm
- метал
- 40 x 5 mm
-

КОМПЛЕКТ ХИМИКАЛКА И РОЛЕР SISMIQUE



andré philippe



1005220160



- 180 x 30 x 65 mm
- алуминий
- кутия: 40 x 8 mm
пишещи средства: 30 x 6 mm
-

КОМПЛЕКТ ХИМИКАЛКИ В КАЛЪФ EXECUTIVE



6110100040



- Ø11 x 117 mm
- метал
- 45 x 6 mm
-

КОМПЛЕКТ ХИМИКАЛКА И РОЛЕР MARMANDE



andré philippe



1005220162



- 183 x 68 x 39 mm
- метал
- кутия: 40 x 25 mm
пишещи средства: 40 x 6 mm
-

КОМПЛЕКТ ХИМИКАЛКА И ПИСАЛКА В КУТИЯ NOBLESSE



1005220151



- 175 x 68 x 24 mm
- месинг
- 30 x 8 mm;
90 x 40 mm
-



ТЕФТЕР С ЛАСТИК SOFIA

НОВО

- 6115100167
- 6115100168
- 6115100169
- 6115100170



- A5
- PU
- LOGO 110 x 95 mm
- 80 листа на рогове



ТЕФТЕР С ЛАСТИК VIENA

НОВО

- 6115100173
- 6115100174
- 6115100175



- A5
- PU
- LOGO 110 x 95 mm
- 80 листа на рогове



ТЕФТЕР КОРК С ЛЕНТА SUBER



- 6115100055
- 6115100056

- 145 x 210 x 15 mm
- корк
- LOGO 70 x 150 mm
- 96 листа на рогове



КОМПЛЕКТ ТЕФТЕР И ХИМИКАЛКА КОРК SUBER



6115100054

- 146 x 212 mm
- корк
- LOGO тефтер: 70 x 150 mm
химикалка: 35 x 23 mm
- 96 листа на рогове



ТЕФТЕР С ГЪВКАВА КОРИЦА DELUXE



6115100057

- 15 x 135 x 207 mm
- изкуствена кожа
- LOGO 100 x 60 mm
- 80 листа на рогове



**SWISS
PEAK®**

ЕКОТЕФТЕР MAGNY С ИНДЕКСИ



- 1570180026
- 1570180027
- 1590120149
- 1570180028

- 180 x 136 x 20 mm
- рециклирани материали
- LOGO 60 x 30 mm
50 x 4 mm
- 25 листа на рогове





КОМПЛЕКТ ТЕФТЕР И ХИМИКАЛКА ВАМБОО



A5
1570180023



- 135 x 180 mm
- бамбук
- тефтер: 55 x 118 mm / 80 x 150 mm
- химикалка: 50 x 5 mm, 60 x 5 mm
- 140 листа на рогове

КОНФЕРЕНТНА ПАПКА КОРК С ТЕФТЕР И ХИМИКАЛКА DELUXE



НОВО

A5
6115120006



A4
6115120007



- A5 / A4
- корк
- 100 x 100 mm
120 x 100 mm
- 64 листа на рогове



РЕЦИКЛИРАН ТЕФТЕР С ЛАСТИК BERLIN



НОВО

- 6115100162
- 6115100163
- 6115100164
- 6115100165
- 6115100166



- 145 x 210 mm
- твърди корици
- 100 x 100 mm
- 80 листа на рогове

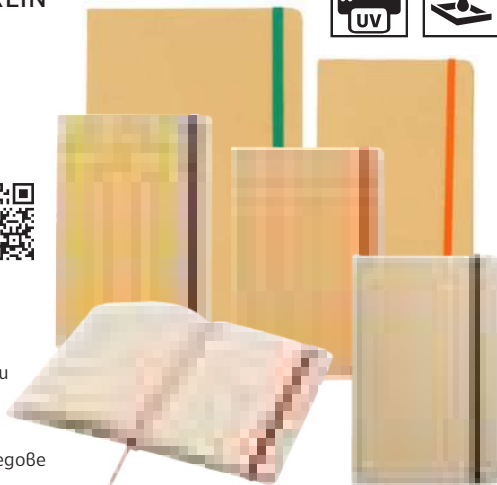

ТЕФТЕР С ЛАСТИК DELUXE



- 6115100060
- 6115100061
- 6115100062
- 6115100065

- 13 x 145 x 214 mm
- меки корици
- 80 x 40 mm
- 96 листа на рогове



ТЕФТЕР С ЛАСТИК CORKY



- 1570180077
- 1570180078

- 210 x 146 x 13 mm
- хартия, корк
- 130 x 95 mm
- 80 листа, пунктирани рогове, 70 g/m²

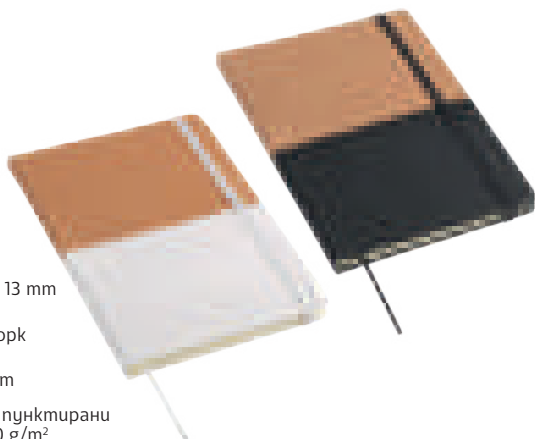

КОМПЛЕКТ ТЕФТЕР И ХИМИКАЛКА DELUXE



6115100059

- 18 x 140 x 210 mm
- изкуствена кожа
- химикалка: 5 x 40 mm
60 x 100 mm; 100 x 160 mm;
100 x 100 mm
- 80 листа на рогове





ΚΟΝΦΕΡΕΝΤΗΝΑ ΠΑΠΚΑ DUONOTE



Φορματ Α5

● 6115120001



Φορματ Α4

● 6115120002



Φορματ Α4,
с цип

● 6115120003



260 x 193 x 22 mm (A5)
337 x 260 x 23 mm (A4)

изкуствена кожа

70 x 50 mm;
200 x 70 mm



ΚΟΝΦΕΡΕΝΤΗΝΑ ΠΑΠΚΑ GENTLE С ΚΑΛΚΥΛΑΤΟΡ



● 1095100008

● 1095100009

● 1095100011

345 x 260 x 30 mm

полиуретан и PVC

140 x 220 mm

20 листа



ΚΟΝΦΕΡΕΝΤΗΝΑ ΠΑΠΚΑ 92067



● 1070300007

233 x 310 x 18 mm,
плочка: 50 x 30 mm

имитация на лен
и кожа

40 x 25 mm,
190 x 140 mm

20 листа



ΚΟΝΦΕΡΕΝΤΗΝΑ ΠΑΠΚΑ SERPA CORK



1070300009

239 x 307 x 17 mm,
торбичка: 285 x 350 mm

корк

150 x 190 mm,
200 x 250 mm

20 бежови листа,
без рогове



ΠΑΠΚΑ ЗА СЕРВИТЪОРСКА СΜΕΤΚΑ



ΝΟΒΟ



6080123100

170 x 110 mm

Винил

60 x 60 mm



ΚΟΝΦΕΡΕΝΤΗΝΑ ΠΑΠΚΑ NADIA



6115120005

320 x 235 x 18 mm

изкуствена кожа

30 x 7 mm



КОНФЕРЕНТНА ПАПКА-ЧАНТА ALBERTA



НОВО



1070440002

- 285 x 25 x 345 mm
- хартия
- 20 страници с редове
- панка: 250 x 171 mm /
150 x 80 mm;
химикалка: 30 x 5 mm



БАМБУКОВ РАЗДЕЛИТЕЛ С ЛИСТЧЕТА ORION



НОВО



6115160036

- 215 x 60 mm
 - бамбук
 - 100 x 40 mm
- » С Включени 25 големи и 125 малки самозалепващи се листчета в 5 различни цвята.



КУТИЯ С ЛИСТЧЕТА И ИНДЕКСИ CASTOR



НОВО

» Включва 115 големи, 115 средни и 420 мини самозалепващи се листчета в 3 различни цвята, изработени от рециклирана хартия.



6115160035

- 120 x 106 x 20 mm
- бамбук
- 60 x 40 mm;
60 x 430 mm



КОЖЕНА КУТИЯ ЗА БЕЛЕЖКИ И ИНДЕКСИ „НАПОМНИ МИ“



1060140014

- 130 x 85 x 19 mm
- кожа
- 130 x 81 mm



КОМПЛЕКТ ЛИСТЧЕТА И ИНДЕКСИ VISIONCORK



6115160029

- 80 x 17 x 105 mm
- корк
- 60 x 90 mm



ПОСТАВКА С ЩИПКА ЗА БЕЛЕЖКИ COMPTON



- 6115160018
- 6115160016
- 6115160020
- 6115160017
- 6115160019
- 6115160015



- 25 x 120 x 25 mm
- пластмаса
- 20 x 20 mm





ВЕЧЕН КАЛЕНДАР ROLBUS

НОВО



6115160053

110 x 35 x 50 mm

гърбо

60 x 15 mm



ВЕЧЕН КАЛЕНДАР LAOREK

НОВО



6115160052

250 x 154 x 60 mm

гърбо

50 x 10 mm



ВЕЧЕН НАСТОЛЕН КАЛЕНДАР FOREVER



6115160006

250 x 154 x 60 mm

бреза и орех

70 x 20 mm;
100 x 30 mm



ВЕЧЕН НАСТОЛЕН КАЛЕНДАР LIDER



6135220020

140 x 90 x 40 mm

ABS пластмаса

70 x 20 mm;
50 x 50 mm



ПОСТАВКА ЗА МОЛИВИ ТОР MANILA, С ЧАСОВНИК

НОВО



6115200002

82 x 79 x 98 mm

бамбук

10 x 60 mm; 60 x 60 mm



ОРГАНАЙЗЕР ТОР, С ЧАСОВНИК

НОВО



6115160055

110 x 55 x 120 mm

бамбук

50 x 20 mm



ЛАМИНИРАНА КАРТА НА СВЕТА PALSU

НОВО



6115160007

430 x 285 mm

ламинирана хартия;
тубус картон

тубус: 50 x 30 mm;
60 x 30 mm





СТЕНЕН ЧАСОВНИК SATURN



6045100008



- 320 x 270 x 25 mm
- пластмаса, стъкло
- 60 x 20 mm, 45 x 45 mm
- 1 батерия AA (не е Включена)
- с хигрометър и термометър

СТЕНЕН ЧАСОВНИК COSY



6045100024



- Ø230 x 42 mm
- пластмаса
- 70 x 30 mm
- 1 батерия AA (не е Включена)
- с тук-так система

СТЕНЕН ЧАСОВНИК VAZO



- 6120280005
- 6120280006



- Ø305 mm
- пластмаса
- 50 x 10 mm
- 1 батерия AA, не е Включена

СТЕНЕН ЧАСОВНИК BADI



6120280004



- Ø300 mm
- пластмаса
- 60 x 25 mm
- 1 батерия AA, не е Включена

СТЕНЕН ЧАСОВНИК DEER



6120280007



- Ø250 mm
- пластмаса
- 50 x 10 mm
- 1 батерия AA, не е Включена

СТЕНЕН ЧАСОВНИК ROUNDABOUT

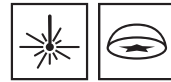

6045100007



- Ø250 x 122 mm
- алуминий, пластмаса, стъкло
- 60 x 25 mm
- 1 батерия AA (не е Включена)

СТЕНЕН ЧАСОВНИК PRIMARY



● 6120280011

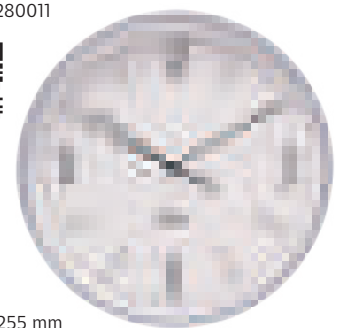

- Ø255 mm
- пластмаса
- 50 x 10 mm
- 1 батерия AA, не е Включена



БЕЗЖИЧНО ЗАРЯДНО NEMBAR



НОВО



2080160024



Ø100 x 7 mm

бамбук

Ø60 mm

БЕЗЖИЧНА ЗАРЯДНА НА СТАНЦИЯ INDUCTION



НОВО



2080160017



Ø100 x 10 mm

гължина: 0.7 m

15 x 40 mm;
40 x 10 mm

ЕКО КАБЕЛ 3 В 1 USB, LIGHTNING, MICRO USB И USB TYPE C



НОВО



6120160017



1000 x 41 x 16 mm

бамбук

Ø35 mm

КОМПЛЕКТ КАБЕЛИ УАРО+, 3 В 1, В КУТИЯ



НОВО



6120160036

55 x 85 x 11 mm

55 x 85 mm

канал: 35 x 40 mm;
зръб: 35 x 65 mm



Включва:

- » кабел Type-C към Type-C;
- » адаптор Type-C към Type-A;
- » адаптор Type-C към Micro USB;
- » инструмент за изваждане на SIM карта;
- » слот за съхранение на Nano и Micro SIM;
- » стойка за телефон.

НАСТОЛНА USB ЛАМПА SWAN LED



2050200032

110 x 100 x 280 mm

полипропилен

30 x 16 mm

вградена батерия

14 светодиода, 3 степени на затъмняване, тяло от пластмаса, USB кабел (120 cm), стойка с гумени крачета.



АДАПТЕР DUBAN



6120160024

47 x 31 x 55 mm

пластмаса

20 x 20 mm

2100 mA

С включено защитно калъфче за съхранение и пренасяне.





МОБИЛНА БАТЕРИЯ VAMBOOST



НОВО



2080140057

- 65 x 124 x 10 mm
- бамбук
- 4000 mAh
- изход: micro USB кабел
- 40 x 70 mm, 30 x 60 mm



БЕЗЖИЧНО ЗАРЯДНО УСТРОЙСТВО POWER



НОВО



6120160005

- 92 x 92 x 9 mm
- бамбук
- USB/micro USB кабел за зареждане с дължина 1 m
- 70 x 70 mm



МОБИЛНА БАТЕРИЯ KAPRIN



- 6120120007
- 6120120008
- 6120120009
- 6120120010
- 6120120011
- 6120120012



- 65 x 143 x 27 mm
- пластмаса
- 100 x 40 mm, 50 x 30 mm
- 10 000 mAh
- 3 USB порта, LED фенерче, светлинни индикатори. В комплекта не е включен USB кабел за зареждане.



МОБИЛНА БАТЕРИЯ POWERFLAT



- 6120120024
- 6120120022
- 6120120021
- 6120120015

- 110 x 10 x 68 mm
- метал
- 50 x 90 mm
- USB/micro USB зареждащ кабел
- 4000 mAh



USB ФЛАШ ПАМЕТ KORNON, С ХИМИКАЛКА



НОВО



6120100012

- Ø18 x 145 mm
- гърбо
- 16 GB, USB 2.0
- 60 x 7 mm



МОБИЛНА БАТЕРИЯ SILICON VALLEY



2080140029

- 145 x 73 x 15 mm
- пластмаса, силикон
- 60 x 10 mm, 80 x 15 mm, 70 x 20 mm
- 10 000 mAh
- Микро USB изход (дължина около 320 mm), индикатор за нивото на заряд, изходи: 5V/1A и 5V/2A.





БЕЗЖИЧНИ СЛУШАЛКИ KANDEL, С BLUETOOTH



2045260265



- 47 x 21 x 21 mm
- полипропилен
- 25 x 20 mm
- 5.0 bluetooth, USB вхог, с кутия

БЕЗЖИЧНИ СЛУШАЛКИ PROTEX, С BLUETOOTH



НОВО



6120180024



- 45 x 68 x 20 mm
- полипропилен
- 5.0 bluetooth, USB кабел, с кутия
- 40 x 15 mm

БЕЗЖИЧНА МИШКА BESTSUB



2045140176



- 60 x 120 x 25 mm
- PBT
- 58 x 122 mm
- 3 бутона

ПАД ЗА МИШКА BESTSUB



2045200043



- 197 x 235 mm
- гума, полиестер
- 197 x 235 mm

КРЪГЪЛ ПАД ЗА МИШКА SUBOROND



2045200036



- Ø200 mm
- силикон, полиестер
- Ø200 mm

ПРАВОЪГЪЛЕН ПАД ЗА МИШКА SUBOMAT



2045200037



- 230 x 190 mm
- силикон, полиестер
- 230 x 190 mm



USB ФЛАШ ПАМЕТ SWIVEL

НОВО

- 6120100037
- 6120100038
- 6120100039
- 6120100040



- ✂ 54 x 19 x 10 mm
- 📄 пластмаса
- i 16 GB, USB 2.0
- 🏷 27 x 12 mm



USB ФЛАШ ПАМЕТ GENIUS

НОВО



- 6120100046
- 6120100047
- 6120100048

- ✂ 6 x 35 x 6.9 mm
- 📄 пластмаса
- i 16 GB, USB 2.0
- 🏷 26 x 11 mm



USB ФЛАШ ПАМЕТ НИКО

НОВО



6120100049



- ✂ 66 x 23 x 7 mm
- 📄 пластмаса
- i 16 GB, USB 2.0
- 🏷 25 x 10 mm



USB ФЛАШ ПАМЕТ SLIDE

НОВО

- 6120100055
- 6120100056
- 6120100057
- 6120100058



- ✂ 57 x 22.5 x 10 mm
- 📄 пластмаса
- i 16 GB, USB 2.0
- 🏷 45 x 14 mm



USB ФЛАШ ПАМЕТ CREDIT CARD

НОВО



6120100042



- ✂ 86 x 54 x 2.5 mm
- 📄 пластмаса
- i 16 GB, USB 2.0
- 🏷 86 x 54 mm



USB ФЛАШ ПАМЕТ DISC CARD

НОВО



6120100043



- ✂ 43 x 43 x 3 mm
- 📄 пластмаса
- i 16 GB, USB 2.0
- 🏷 43 x 43 mm



USB ФЛАШ ПАМЕТ STICK KEY

НОВО

- 6120100044
- 6120100045



- ✂ 57 x 24 x 3 mm
- 📄 пластмаса
- i 8 GB, USB 2.0
- 🏷 35 x 10 mm





ЧАНТА ЗА ДОКУМЕНТИ FILE



- 1095120103
- 1095120101
- 1095120102
- 1095120100



- 385 x 285 x 30 mm
- 600D полиестер
- 300 x 120 mm
- гва гржоба с цип

ЧАНТА ЗА ДОКУМЕНТИ BUSY



- 1095120130
- 1095120131
- 1095120132



- 380 x 285 x 90 mm
- 600D полиестер
- 200 x 100 mm
- гва гржоба, грлга регулираца се грржкка

ЧАНТА ЗА ДОКУМЕНТИ SEOUL



- 6130100009
- 6130100008
- 6130100010
- 6130100011



- 400 x 300 x 100 mm
- полиестер
- 200 x 120 mm;
80 x 45 mm; 260 x 180 mm

ЧАНТА ЗА ЛАПТОП 15" STOCKHOLM



НОВО



- 6130100065
- 6130100066



- 400 x 280 x 70 mm
- полиестер
- 120 x 70 mm

ТОАЛЕТНА ЧАНТА



НОВО



1095240145



- 200 x 145 x 70 mm
- полиестер
- 45 x 25 mm

РАНИЦА ЗА ПИКНИК С ПРИНАДЛЕЖНОСТ



НОВО



- 1095110380
- 1095110381



- 300 x 410 x 230 mm
- полиестер
- 140 x 100 mm;
80 x 40 mm



РАНИЦА ЗА ЛАПТОП 15.6" VERBEL



- 2073100020
- 6130120013
- 6130120014
- 6130120015

320 x 400 x 150 mm

полиестер

70 x 70 mm
150 x 70 mm
150 x 200 mm



ЧАНТА ЗА ЛАПТОП 15.6"



- 6130100030
- 6130100031
- 6130100032

28 x 6 x 39.5 cm

рециклиран полиетилен терефталат и полиуретан

180 x 30 mm
180 x 50 mm



РАНИЦА ЗА ЛАПТОП BOBBY HERO, ANTI-THEFT



XDDESIGN™

335 x 135 x 285 mm

полиестер

ситопечат:
150 x 150 mm
90 x 100 mm

дигитален трансфер:
50 x 100 mm,
90 x 100 mm,
100 x 40 mm

- 6130120032
- 6130120033
- 6130120034
- 6130120035
- 6130120036
- 6130120037



i Вграден USB порт за зареждане. Рефлекторни предпазни ивици и скрити ципове. За лаптоп до 15.6" и таблет до 12.9".



КУФАР PADUA



- 1095260030
- 1095260031
- 1095260032
- 1095260033

55 x 35 x 20 cm

ABS пластмаса

45 x 25 mm



КОМПЛЕКТ ЗА ПЪТУВАНЕ BASIC, 5 ЧАСТИ



1095260005

470 x 280 x 240 mm,
410 x 380 x 120 mm,
460 x 350 x 170 mm,
240 x 150 x 90 mm,
480 x 330 x 115 mm

полиестер

140 x 140 mm, 50 x 120 mm,
80 x 220 mm, 150 x 150 mm,
70 x 70 mm





КАЛЪФ ЗА КАРТИ RFID

- 70 x 103 x 3 mm 1095280094
- полиуретан, кожа
- 80 x 24 mm
- RFID защита



ПОРТФЕИЛ RFID

1095280093



- 83 x 115 x 6 mm
- полиуретан, кожа
- 80 x 24 mm
- RFID защита

РАНИЦА ЗА ЛАПТОП 15.6" BOBBY SOFT

НОВО



- 6130120050
- 6130120051
- 6130120052

- 450 x 180 x 300 mm
- водоотблъскващ материал
- 160 x 100 mm; 70 x 25 mm: ситопечат; 70 x 120 mm: дигитален трансфер
- Lock против кражба, USB порт, RFID защита



РАНИЦА ЗА ЛАПТОП 17" BUSINESS



1095110127

- 110 x 440 x 330 mm
- полиестер
- 100 x 120 mm



САК ЗА ФИТНЕС NOVO

НОВО



- 6130140016
- 6130140017
- 6130140018
- 6130140019

- 420 x 240 x 200 mm
- полиестер
- 180 x 100 mm



РАНИЦА ЗА ЛАПТОП ANTI-THEFT 15" С RFID ЗАЩИТА



1095110366

- 405 x 100 x 290 mm
- полиестер
- 100 x 500 mm



ЧАНТА ЗА ЛАПТОП 15" MODERN



1095110125

- 65 x 295 x 410 mm
- полиестер
- 220 x 60 mm





ТОРБА ZEVRA

НОВО



- 6130260180
- 6130260181
- 6130260182
- 6130260183

- ✂ 380 x 420 mm
- 📄 памук
- 📏 200 x 300 mm



ТОРБА FUTURE

НОВО



- 6130260162
- 6130260163
- 6130260164
- 6130260165
- 6130260166

- ✂ 420 x 190 x 330 mm
- 📄 памук u loma
- 📏 300 x 200 mm



СГЪВАЕМА ТОРБА DAYFAN

НОВО



- 6130260155
- 6130260156
- 6130260157
- 6130260158
- 6130260159
- 6130260160
- 6130260161

- ✂ 400 x 380 mm
- 📄 полиестер
- 📏 300 x 200 mm



ПОЛИЕСТЕРНА ТОРБА BESTSUB



6015460054

- ✂ 380 x 390 mm
- 📄 полиестер
- 📏 300 x 300 mm



ХАРТИЕНА ТОРБИЧКА PAPER TONE



Размер: L

- 6130260073
- 6130260074
- 6130260075
- 6130260076
- 6130260077
- 6130260078



Размер: M

- 6130260067
- 6130260068
- 6130260069
- 6130260070
- 6130260071
- 6130260072



Размер: S

- 6130260061
- 6130260062
- 6130260063
- 6130260064
- 6130260065
- 6130260066



- ✂ L: 320 x 120 x 400 mm;
- ✂ M: 250 x 110 x 320 mm;
- ✂ S: 180 x 80 x 210 mm
- 📄 70% рециклирана хартия
- 📏 240 x 190 mm;
- 📏 190 x 150 mm;
- 📏 130 x 70 mm



БУТИЛКА УТАН



- 6015180051
- 6015180052
- 6015180053
- 6015180054
- 6015180055

Ø60 x 195 mm

Tritan™

печат: 80 x 30 mm.
лазерно гравирание
капачка: 30 x 30 mm.

500 ml



БУТИЛКА SICILIA



- 6135120027
- 6135120028
- 6135120029
- 6135120030

Ø80 x 245 mm

Tritan™, неръждаема
стомана

директен цилиндричен:
170 x 206 mm.

650 ml



ТЕРМОС CHAN

- 6135120015
- 6135120017
- 6135120013
- 6135120016
- 6135120014
- 6135120012



Ø65 x 240 mm

неръждаема
стомана

директен и тампонен
печат, лазерно
гравирание: 25 x 65 mm.
директен цилиндричен
печат: 170 x 220 mm.

500 ml



ТЕРМОЧАША TAKE FAST



- 6015180025
- 6015180026
- 6015180027
- 6015180028

Ø70 x 140 mm

неръждаема стомана,
пластмаса

25 x 90 mm, 25 x 50 mm

290 ml



ТЕРМОЧАША LUNGO



- 6015180022
- 6015180023
- 6015180024
- 6015180018

Ø80 x 173 mm

неръждаема стомана,
пластмаса

20 x 25 mm,
200 x 50 mm

400 ml



МЕТАЛНА БУТИЛКА TOP

НОВО

- 6135120076
- 6135120077
- 6135120078
- 6135120079
- 6135120080



Ø65 x 240 mm

неръждаема стомана

60 x 30 mm,
135 x 232 mm

500 ml





КЕРАМИЧНА ЧАША BESTSUB



Клас AA

Клас AA+



6015380002



6015380001

Ø82 x 495 mm

керамика

190 x 90 mm

330 ml

опакована в наплон и кутия



ЧАША С ЦВЕТНА ВЪТРЕШНОСТ И ДРЪЖКА BESTSUB



6015380003

6015380021

6015380022

6015380004

6015380024

6015380023

6015380019

6015380020



Ø82 x 495 mm

керамика

190 x 90 mm

330 ml

ЧАША ЗА СУБЛИМАЦИЯ, БРОКАТ BESTSUB



6015380006

6015380009

6015380007

6015380005

6015380008

Ø82 x 95 mm

керамика

190 x 90 mm

330 ml



ЧАША ЗА КАФЕ С ЧИНИЙКА И ЛЪЖИЧКА BESTSUB, 150 ML



6135100042

Ø75 x 50 mm

керамика

190 x 40 mm

150 ml



БУРКАН ЗА СУБЛИМАЦИЯ BESTSUB



6015180124

80 x 130 mm

стъкло

80 x 95 mm

350 ml

капачка и сламка



ХАЛБА ЗА БИРА ЗА СУБЛИМАЦИЯ BESTSUB



6015380012

Ø78 x 150 mm

стъкло

70 x 90 mm

470 ml





МАГИЧЕСКА КЕРАМИЧНА ЧАША BESTSUB



- 6015380025
- 6135100040
- 6135100041

- Ø82 x 95 mm
- керамика
- 190 x 90 mm
- 330 ml



ЧАША ЗА СУБЛИМАЦИЯ МОТТО BESTSUB

- Ø82 x 95 mm
- керамика
- 190 x 90 mm
- 330 ml



Happy Birthday
6015380010



I love you
6015380011



КАНЧЕ С ДРЪЖКА И КАРАБИНЕР BESTSUB



6015380014

- Ø75 x 490 mm
- неръждаема стомана
- 180 x 80 mm
- 300 ml



КАНЧЕ С ДРЪЖКА BESTSUB

- 6015380015
- 6015380029
- 6015380028
- 6015380027
- 6015380026



- Ø80 x 86 mm
- емайл
- 190 x 65 mm
- 360 ml



КОРКОВА ПОДЛОЖКА ЗА ЧАША

Кръгла
6015380017



Квадратна
6015380016



- 95 x 95 mm
- корк
- 95 x 95 mm



ЧАША ЗА СУБЛИМАЦИЯ FROSTED

- 6135100048
- 6135100049
- 6135100050
- 6135100051
- 6135100052

- Ø82 x 95 mm
- стъкло
- 190 x 90 mm
- 330 ml





МУЛТИФУНКЦИОНАЛЕН ИНСТРУМЕНТ



Gyver
6135180005

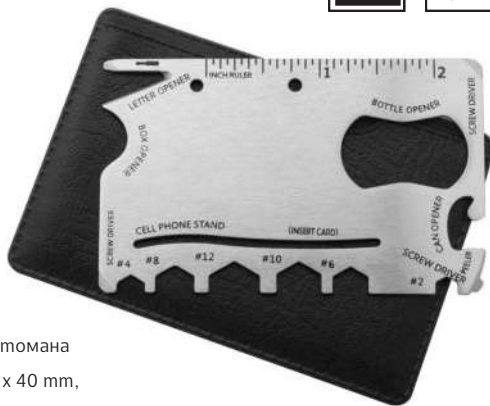

- 53 x 85 x 2 mm
- неръждаема стомана
- 15 x 10 mm, 65 x 40 mm, 60 x 30 mm
- форма на кредитна карта, с калъф за съхранение

КЛЮЧОДЪРЖАТЕЛ С ФЕНЕР INDUSTRIAL



НОВО



- 6135140031
- 6135140032
- 6135140033
- 6135140034

- 60 x 25 x 5 mm
- пластмаса / метал
- 45 x 12 mm



МУЛТИФУНКЦИОНАЛЕН ДЖОБЕН НОЖ ШАКОН

НОВО



- 6015160055
- 6015160056
- 6015160057
- 6015160058



- 73 x 21 x 13 mm
- неръждаема стомана
- 40 x 5 mm
- 9 функции

КОМПЛЕКТ ИНСТРУМЕНТИ WHEELS



НОВО



6135180022

- 128 x 48 mm
- пластмаса и метал
- Ø25 mm
- 20 части



КЛЮЧОДЪРЖАТЕЛ КАРАБИНЕР С КОМПАС CLARK



- 6135140012
- 6135140013
- 6135140014
- 6135140015
- 6135140016



- 20 mm, 25 mm
- пластмаса
- Ø20 mm





АВТОМАТИЧЕН ЧАДЪР TANGO



- 6050180024
- 6050180023
- 6050180015
- 6050180016
- 6050180017
- 6050180018
- 6050180019

- Ø1030 mm
- полиестер
- 280/170 x 210 mm



АВТОМАТИЧЕН ЧАДЪР HALRUM, 8 ПАНЕЛА



НОВО



- 6130180039
- 6130180040
- 6130180041
- 6130180042
- 6130180043

- Ø1050 mm
- полиестер
- 200 x 100 mm



СГЪВАЕМ ЧАДЪР PICOBELLO



- 6050180037
- 6050180038
- 6050180039
- 6050180054
- 6050180041

- Ø960 mm
- метал, полиестер
- 230 / 17 x 1440 mm



СГЪВАЕМ ЧАДЪР BROSIAN RPET, 8 ПАНЕЛА



НОВО



- 6130180044
- 6130180045
- 6130180046
- 6130180047
- 6130180048

- Ø950 mm
- полиестер
- 200 x 100 mm



ДЪЖДОБРАН NIMBUS, В ТОПКА

НОВО



- 6130200001
- 6130200002
- 6130200013
- 6130200014
- 6130200015

- Ø63 mm
- полиетилен
- 20 x 20 mm





СВЕТЛООТРАЗИТЕЛНА ЖИЛЕТКА VISIBLE



6635101047



- 650 x 700 mm
- 100% трикотажен полестер
- зръб: 192 x 255 mm
лице: 100 x 153 mm
калъф: 100 x 120 mm

СВЕТЛООТРАЗИТЕЛНА ЖИЛЕТКА ЗА ДЕЦА MINI VISIBLE



6635101046



- 450 x 400 mm
- 100% полестер
- зръб: 140 x 180 mm
лице: 70 x 70 mm

БЕЙЗБОЛНА ШАПКА GLOP



- 6125140055
- 6125140056
- 6125140057
- 6125140058



- 250 x 160 x 150 mm
- 160 g/m² памук
- 40 x 100 mm

БЕЙЗБОЛНА ШАПКА BASIE



- 6125140059
- 6125140060
- 6125140061
- 6125140062



- 250 x 160 x 150 mm
- 160 g/m² памук
- 40 x 100 mm

БЕЙЗБОЛНА ШАПКА NATURPRO

НОВО



- 6125140034
- 6125140035
- 6125140036
- 6125140037
- 6125140038
- 6125140039



- 260 x 180 x 145 mm
- памук
- 50 x 40 mm

ПРЕСТИЛКА КИТАВ

НОВО



- 6125160025
- 6125160024
- 6125160023
- 6125160022



- 65 x 90 mm
- памук,
180 g/m²
- 150 x 150 mm



МЪЖКА ТЕНИСКА BASIC 129

Размер	Бяла	Черна	Червена	Синя	Оранжева	Зелена
S	6050160469	6050160477	6050160476	6050160474	6050160472	6050160471
M	6050160460	6050160468	6050160467	6050160465	6050160463	6050160462
L	6050160451	6050160459	6050160458	6050160456	6050160454	6050160453
XL	6050160478	6050160486	6050160485	6050160483	6050160481	6050160480
XXL	6050160487	6050160495	6050160494	6050160492	6050160490	6050160489

Състав: 100% памук.
Плътност: 160 g/m².



Силиконово покритие за по-високо качество и защита на цвета.

Характеристика, cm*	S	M	L	XL	XXL
Дължина	69	71	74	77	80
Широчина	47	51	55	60	65
Дължина на ръкава	19	20	21	22	23

*Допустим толеранс в размера +/- 5%.

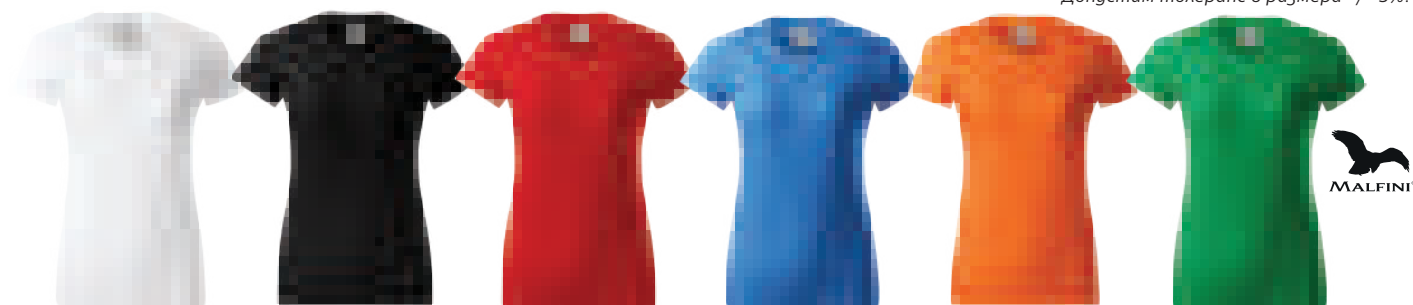

ДАМСКА ТЕНИСКА BASIC 134

Размер	Бяла	Черна	Червена	Синя	Оранжева	Зелена
S	6050160523	6050160531	6050160530	6050160528	6050160526	6050160525
M	6050160514	6050160522	6050160521	6050160519	6050160517	6050160516
L	6050160505	6050160513	6050160512	6050160510	6050160508	6050160507
XL	6050160532	6050160540	6050160539	6050160537	6050160535	6050160534
XXL	6050160541	6050160549	6050160548	6050160546	6050160544	6050160543

Състав: 100% памук.
Плътност: 160 g/m².



Силиконово покритие за по-високо качество и защита на цвета.

Характеристика, cm*	S	M	L	XL	XXL
Дължина	62	64	66	68	70
Широчина	45	49	53	56	59
Дължина на ръкава	15	16	17	18	19

*Допустим толеранс в размера +/- 5%.



ДЕТСКА ТЕНИСКА BASIC 138

Размер	Бяла	Черна	Червена	Синя	Оранжева	Зелена
110 cm, 4 год.	6050160550	6050160555	6050160554	6050160553	6050160552	6050160551
122 cm, 6 год.	6050160556	6050160561	6050160560	6050160559	6050160558	6050160557
134 cm, 8 год.	6050160562	6050160567	6050160566	6050160565	6050160564	6050160563
146 cm, 10 год.	6050160568	6050160573	6050160572	6050160571	6050160570	6050160569
158 cm, 12 год.	6050160574	6050160579	6050160578	6050160577	6050160576	6050160575

Състав: 100% памук.
Плътност: 160 g/m².



Силиконово покритие за по-високо качество и защита на цвета.

Характеристика, cm*	110 cm	122 cm	134 cm	146 cm	158 cm
Дължина	42	46	52	58	64
Широчина	33	36	40	42	44
Дължина на ръкава	10	12	15	15	17

*Допустим толеранс в размера +/- 5%.



МЪЖКА ТЕНИСКА PIQUE POLO 203

Размер	Бяла	Черна	Червена	Синя	Оранжева	Зелена
S	6050160583	6050160589	6050160595	6050160601	6050160607	6050160613
M	6050160584	6050160590	6050160596	6050160602	6050160608	6050160614
L	6050160585	6050160591	6050160597	6050160603	6050160609	6050160615
XL	6050160586	6050160592	6050160598	6050160604	6050160610	6050160616
XXL	6050160587	6050160593	6050160599	6050160605	6050160611	6050160617

Състав: 65% памук,
35% полиестер.
Плътност: 200 g/m².



Характеристика, cm*	S	M	L	XL	XXL
Дължина	73	77	80	82	83
Широчина	52	55	58	61	65
Дължина на ръкава	22	24	26	28	28

*Допустим толеранс в размера +/- 5%.

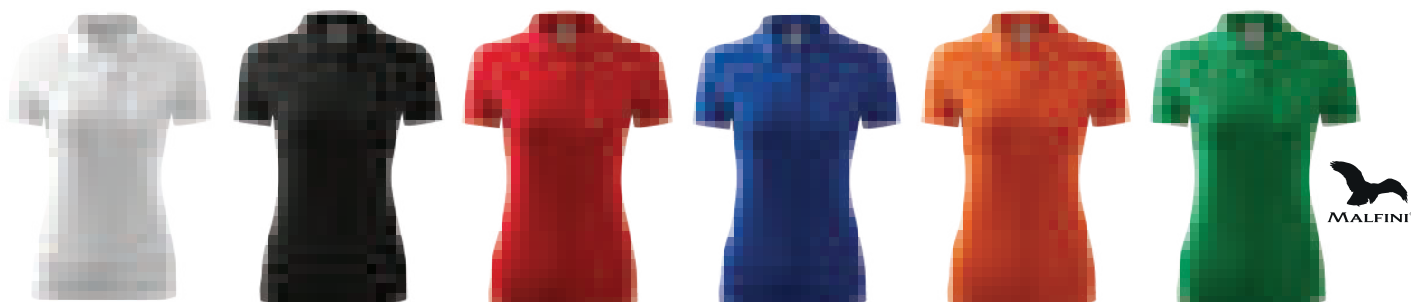

ДАМСКА ТЕНИСКА PIQUE POLO 210

Размер	Бяла	Черна	Червена	Синя	Оранжева	Зелена
S	6050160619	6050160624	6050160629	6050160634	6050160639	6050160644
M	6050160620	6050160625	6050160630	6050160635	6050160640	6050160645
L	6050160621	6050160626	6050160631	6050160636	6050160641	6050160646
XL	6050160622	6050160627	6050160632	6050160637	6050160642	6050160647
XXL	6050160623	6050160628	6050160633	6050160638	6050160643	6050160648

Състав: 65% памук,
35% полиестер.
Плътност: 200 g/m².



Характеристика, cm*	S	M	L	XL	XXL
Дължина	65	67	69	71	73
Широчина	42	46	50	55	61
Дължина на ръкава	16	16.5	17	17.5	18

*Допустим толеранс в размера +/- 5%.

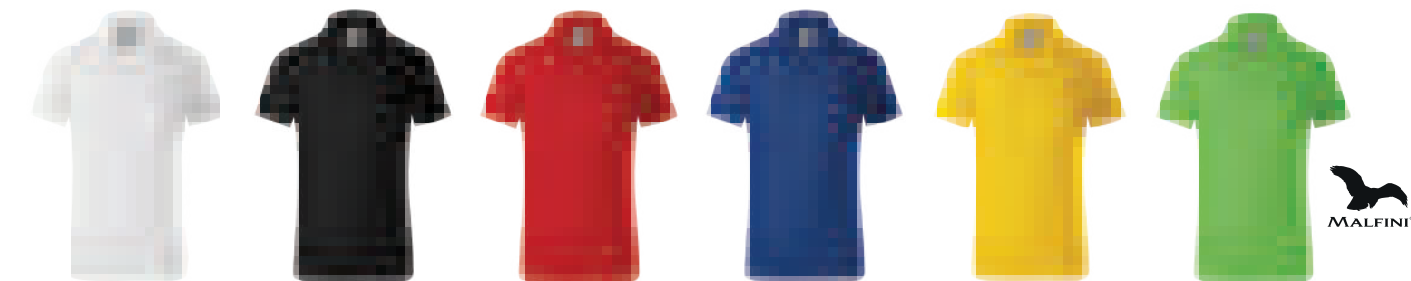

ДЕТСКА ТЕНИСКА PIQUE POLO 222

Размер	Бяла	Черна	Червена	Синя	Жълта	Зелена
110 cm, 4 зог.	6050160649	6050160654	6050160659	6050160664	6050160669	6050160674
122 cm, 6 зог.	6050160650	6050160655	6050160660	6050160665	6050160670	6050160675
134 cm, 8 зог.	6050160651	6050160656	6050160661	6050160666	6050160671	6050160676
146 cm, 10 зог.	6050160652	6050160657	6050160662	6050160667	6050160672	6050160677
158 cm, 12 зог.	6050160653	6050160658	6050160663	6050160668	6050160673	6050160678

Състав: 65% памук,
35% полиестер.
Плътност: 200 g/m².



Характеристика, cm*	110 cm	122 cm	134 cm	146 cm	158 cm
Дължина	45	49	53	57	61
Широчина	31	33	36	39	42
Дължина на ръкава	11	13	14	16	17

*Допустим толеранс в размера +/- 5%.



ДИРЕКТЕН UV ПЕЧАТ

UV печатът е най-съвременната технология за печат с мастило от течен полимер. Мастилото се изпича с UV светлина, което осигурява дълготраен живот на изображението или текста. Нанесеното върху предмета мастило съхне

моментално, което прави този начин един от най-предпочитаните за печат върху сувенири като химикалки, запалки, ключодържатели, PVC плоскости, пенокартон, плексиглас, дърво, акрил и други.



ког	ДИРЕКТЕН ПЕЧАТ
8025400004	1 цвят върху пластмаса до 5 cm ²
8025400006	2 цвята върху пластмаса до 5 cm ²
8025400005	1 цвят върху метал до 5 cm ²
8025400007	2 цвята върху метал до 5 cm ²
ког	ДИРЕКТЕН ПЪЛНОЦВЕТЕН ПЕЧАТ
8025400001	Печат на сувенири до 5 cm ²
8025400002	Печат на сувенири до 10 cm ²
8025720034	Печат на сувенири до 20 cm ²
8025720001	Печат до размер A2 (60 x 42 cm)
8025720002	Печат до размер A3 (42 x 29.7 cm)
8025720003	Печат до размер A4 (29.7 x 21 cm)
8025720004	Печат до размер A5 (21 x 14.8 cm)
8025720005	Печат до размер A6 (14.8 x 10.5 cm)

ког	ДИРЕКТЕН ПЪЛНОЦВЕТЕН ПЕЧАТ С ЛАК
8025720009	Печат с лак до 5 cm ²
8025720010	Печат с лак до 10 cm ²
8025720011	Печат с лак до 20 cm ²
8025720012	Печат с лак до размер A2 (60 x 42 cm)
8025720013	Печат с лак до размер A3 (42 x 29.7 cm)
8025720014	Печат с лак до размер A4 (29.7 x 21 cm)
8025720015	Печат с лак до размер A5 (21 x 14.8 cm)
8025720016	Печат с лак до размер A6 (14.8 x 10.5 cm)
ког	ДИРЕКТЕН ПЪЛНОЦВЕТЕН ПЕЧАТ
8025720035	Цилиндричен до UV 260 cm ²

Печатната услуга не включва цената на артикула, който се брандира.



ТАМПОНЕН ПЕЧАТ

Тампонният печат е технология за надписване на сувенири от пластмаса, метал, дърво и други. Особено подходящ е за химикалки и запалки с овална форма – може да се надписва около 1/4 от кръглата повърхност, приблизително около 90°. Характерно за тази технология е, че може да се печатат и букви с много гребен шрифт в идеално качество, както и да се възпроизвежда растер.

ког	ТАМПОНЕН ПЕЧАТ
7525140010	Тампонен печат, 1 цвят върху пластмаса
7525140020	Тампонен печат, 1 цвят върху метал



ГОЛД ПЕЧАТ И ПРЕГЕ

Голд печатът намира изключително широко приложение. С него се създават уникални и въздействащи визии, които се отличават с луксозен и изискан вид. Изделията, за които се използва голд печат, са най-разнообразни: календари-бележници, скъпи издания на книги, каталози, тефтери, менюта, визитки, брошури, постери, покани и други.

Употребата на голд печат придава необикновен специален ефект на рекламните артикули.

Преге (сух печат) – технология, при която с предварително изготвено клише се пресова изображение или текст. Според вида на клишето, може да се получи изпъкнал или вдлъбнат отпечатък.

7525160010



ког	ГОЛД ПЕЧАТ И ПРЕГЕ
7525160010	Сухо преге
7525160020	Голд печат



7525160020



7525160010



ЛАЗЕРНО ГРАВИРАНЕ

Fiber е лазерна маркираща система, предназначена за директно високоскоростно гравирание на метали и непрозрачни пластмаси. Гравира с безкомпромисно качество от 1200 x 1200 dpi. Материали, които могат да се гравират: анодиран алуминий, неръждаема стомана, месинг, титан, злато, сребро, платина, магнезий, молибден, силициев карбид, силициева стомана, термо и изкуствени кожи, ABS и други непрозрачни пластмаси, с и без покритие.

ког	ЛАЗЕРНО ГРАВИРАНЕ
8025240001	до 5 cm ²
8025240002	6-25 cm ²
8025240003	26-50 cm ²



Печатната услуга не включва цената на артикула, който се брандира.

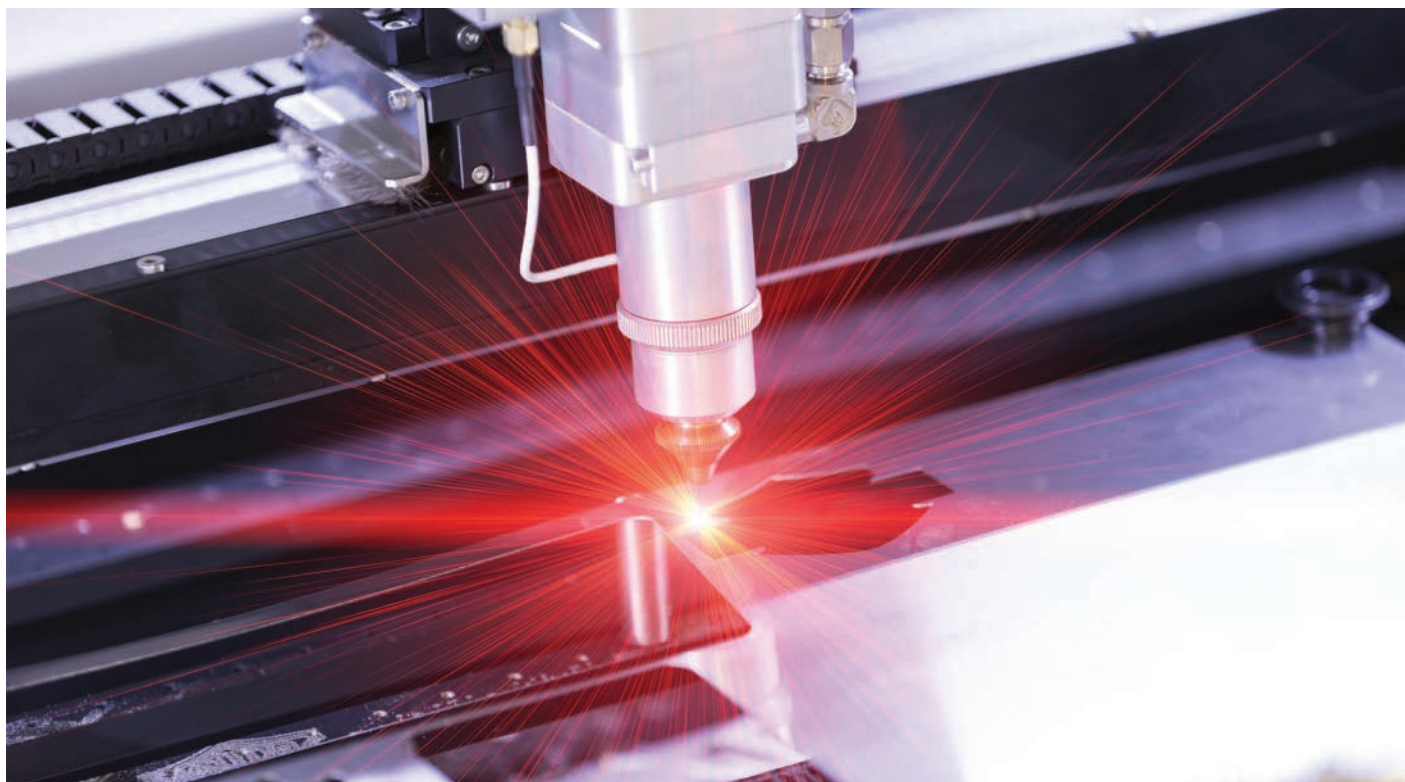



СУБЛИМАЦИОНЕН ПЕЧАТ

Сублимационният печат е метод за нанасяне на изображение върху повърхности със специално покритие. Той се характеризира с изключителна здравина и устойчивост.

Печатната услуга не включва цената на артикула, който се брандира.

ког ВЪРХУ ЧАША / ШАПКА

8025360001 Сублимационен печат върху чаша / шанка



ког СУБЛИМАЦИОНЕН ПЕЧАТ

8025360004 Сублимационен печат го А5 (21 x 14.8 cm)

8025360005 Сублимационен печат го А4 (29.7 x 21 cm)





DTG (DIRECT TO GARMENT) ПРИНТИРАНЕ

Директното отпечатване върху грехи (или DTG) е нова технология за печат върху текстил от памук като тениски, торби и гр. За разлика от традиционните трудоемки процеси като ситопечат и бродерия, DTG използва технологията за маслиеноструен печат за детайлен пълноцветен принт.

- » Печатът е с рекламна цел.
- » Пране до 30° C.



ПРЕДИМСТВА:

- » качествен пълноцветен печат;
- » възможност за печат на единични бройки.



ког	DTG ПЕЧАТ ВЪРХУ БЯЛ ТЕКСТИЛ
8025640001	Печат до размер А6 (10.5 x 14.8 cm)
8025640002	Печат до размер А5 (14.8 x 21 cm)
8025640003	Печат до размер А4 (21 x 29.7 cm)
8025640004	Печат до размер А3 (29.7 x 42 cm)

ког	DTG ПЕЧАТ ВЪРХУ ЦВЕТЕН ТЕКСТИЛ
8025640005	Печат до размер А6 (10.5 x 14.8 cm)
8025640006	Печат до размер А5 (14.8 x 21 cm)
8025640007	Печат до размер А4 (21 x 29.7 cm)
8025640008	Печат до размер А3 (29.7 x 42 cm)

Печатната услуга не включва цената на артикула, който се брандира.



ДИГИТАЛЕН ТРАНСФЕР

Дигиталният трансферен печат представлява отпечатване на изображението върху медия с прозрачна или бяла основа. Изрязва се в желаната форма и големина, след което се трансферира върху продукта.

Подходящи продукти:
чанти, тениски, шапки, чадъри, чанти за кръста и др.

ПРЕДИМСТВА:

- » пълноцветен печат;
- » възможна е всяка желана форма;
- » малки детайли за печат;
- » отпечатаните цветове са много ярки;
- » възможна персонализация;
- » високо качество;
- » изгодно в малки количества за поръчка или размери за печат.



ког	ДИГИТАЛЕН ТРАНСФЕР
8025740121	Дигитален трансфер печат, бял флекс А6 (10.5 x 14.8 cm), 4+0
8025740122	Дигитален трансфер печат, бял флекс А5 (14.8 x 21 cm), 4+0
8025740123	Дигитален трансфер печат, бял флекс А4 (21 x 29.7 cm), 4+0
8025740124	Дигитален трансфер печат, бял флекс А3 (29.7 x 42 cm), 4+0
8025740125	Дигитален трансфер печат, прозрачен флекс А6 (10.5 x 14.8 cm), 4+0
8025740126	Дигитален трансфер печат, прозрачен флекс А5 (14.8 x 21 cm), 4+0
8025740127	Дигитален трансфер печат, прозрачен флекс А4 (21 x 29.7 cm), 4+0
8025740128	Дигитален трансфер печат, прозрачен флекс А3 (29.7 x 42 cm), 4+0

Печатната услуга не включва цената на артикула, който се брандира.





СИТОПЕЧАТ

Ситопечатът е изключително подходяща технология за надписване на различни по размер и вид рекламни материали и сувенири. Едно от предимствата на ситопечата е отличната покривност, плътност и издръжливост на мастилата, нанесени чрез тази технология.

ког	СИТОПЕЧАТ
8025400037	Ситопечат 1 цвят, текстил го 10 x 10 см
8025400038	Ситопечат 1 цвят, текстил го 21 x 30 см
8025400039	Ситопечат 1 цвят, тейфтери го 10 x 10 см





ПЕЧАТ ВЪРХУ ФОЛИО, ВИНИЛ, КАНАВА

Печатът върху фолио позволява изработването на облепващи рекламни материали, подходящи както за вътрешни, така и за външни условия. С него може да се брандират витрини, стелажи, коли, машини и други.

Печатът върху винил е с широчина до 90 см и позволява отпечатването на рекламни материали за вътрешна и външна употреба.

Печатът върху канава е лесен и бърз метод, приложим за всякакви случаи. Чрез него може да създадете нов и свеж акцент в своя интериор, като отпечатате любима снимка или рисунка. Може да направите неповторим подарък на любим човек. Специфичната структура на канавата придава обем на изображението, пълтна и богата цветност.





ког	ШИРОКОФОРМАТЕН ПЕЧАТ
8025660001	Печат върху бяло PVC фолио, гланц
8025660009	Печат върху бяло PVC фолио, мат
8025660002	Печат върху прозрачно PVC фолио, гланц
8025660008	Печат върху прозрачно PVC фолио, мат
8025100208	Печат върху перфофолио
8025660031	Печат върху пясъкоструй, 80 μ, сребро
8025660035	Печат върху фотохартия Photosol Glossy
8025660003	Печат върху винил, ламиниран, 340 g/m ²
8025660023	Печат върху винил Blockout, 440 g/m ²
8025660024	Печат върху винил Cota, 510 g/m ²
8025660025	Печат върху винил, ламиниран, 480 g/m ²
8025660027	Печат върху канава Ансона, 370 g/m ²
8025660028	Печат върху канава Canvas Standart
8025660010	Печат върху комбинирано фолио за автомобили

Услугата се остойносттава на квадратен метър.

ког	ШИРОКОФОРМАТЕН ПЕЧАТ
8025660011	Печат върху хартия за задно осветяване City Light, 150 g/m ²
8025660012	Печат върху хартия за задно осветяване City Light, 200 g/m ²
8025660013	Печат върху текстил за задно осветяване Sabine, 190 g/m ²
8025660015	Печат върху филм за задно осветяване Backlit UV, 180 g/m ²
8025660016	Печат върху филм за задно осветяване Backlit UV, 205 g/m ²
8025660021	Печат върху тапетна хартия, ленена
8025660032	Печат върху тапетна хартия, зърниста
8025660033	Печат върху тапетна хартия, грапава
8025660034	Печат върху тапетна хартия, влакнеста
8025660017	Печат върху текстилно фолио Geko-Tex
8025660018	Печат върху фолио Easy Grip
8025660019	Печат върху фолио Easy Grip Optical Clear
8025660022	Печат върху филм, матов, синтетичен, 0.18 mm
8025660029	Печат върху Display Film WB/BL
8025660030	Печат върху полиестерен текстил Poly-Tex W, 260 g/m ²

ПЕЧАТ ОТ НОВО ПОКОЛЕНИЕ!

Неограничени възможности за Вашата реклама - директен печат върху стъкло, ПДЧ, гърво, акрил, поликарбонати, камък, метал и др.



Характеристики:



Директен печат върху плоскости



Максимална площ за печат



Максимална дебелина



Печат с резолюция го 1200 dpi

Код ДИРЕКТЕН ПЪЛНОЦВЕТЕН ПЕЧАТ

8502010002 Плоскости ПВХ и ПДЧ, m²

8502010003 Стъклени плоскости, m²



Интериорна реклама:

- Печат върху плоскости за мебели
- Изложбени графики
- Аксесоари и сувенири
- Прототипи на опаковки

Външна реклама:

- Знаци и пособия за индустрията, табели
- Графика с подсветка
- Дисплеи





ВИЗИТКИ

ког	ПЕЧАТ НА ВИЗИТКИ	ког	ПЕЧАТ НА ВИЗИТКИ
	Размер 85 x 55 mm		Размер 85 x 55 mm
7530100016	Визитки Standard, 350 g/m ² , 1+0, оп. 100	8025420053	Визитки Premium, ламинат Soft Touch, 350 g/m ² , 4+4, оп. 100
7530100015	Визитки Standard, 350 g/m ² , 1+1, оп. 100	8025420054	Визитки Premium, ламинат гланц, заоблени ъгли, 350 g/m ² , 4+0, оп. 100
7530100012	Визитки Standard, 350 g/m ² , 4+0, оп. 100	8025420055	Визитки Premium, ламинат гланц, заоблени ъгли, 350 g/m ² , 4+4, оп. 100
7530100010	Визитки Standard, 350 g/m ² , 4+4, оп. 100	8025420056	Визитки Premium, ламинат мат, заоблени ъгли, 350 g/m ² , 4+0, оп. 100
7530100013	Визитки Premium, ламинат мат, 350 g/m ² , 4+0, оп. 100	8025420057	Визитки Premium, ламинат мат, заоблени ъгли, 350 g/m ² , 4+4, оп. 100
7530100011	Визитки Premium, ламинат мат, 350 g/m ² , 4+4, оп. 100	8025420058	Визитки Premium, ламинат Soft Touch, заоблени ъгли, 350 g/m ² , 4+0, оп. 100
8025420050	Визитки Premium, ламинат гланц, 350 g/m ² , 4+0, оп. 100	8025420059	Визитки Premium, ламинат Soft Touch, заоблени ъгли, 350 g/m ² , 4+4, оп. 100
8025420051	Визитки Premium, ламинат гланц, 350 g/m ² , 4+4, оп. 100	8025420042	Визитки Premium, ламинат мат, 125 μ, 300 g/m ² , 4+0, оп. 100
8025420052	Визитки Premium, ламинат Soft Touch, 350 g/m ² , 4+0, оп. 100	8025420043	Визитки Premium, ламинат мат, 125 μ, 300 g/m ² , 4+4, оп. 100

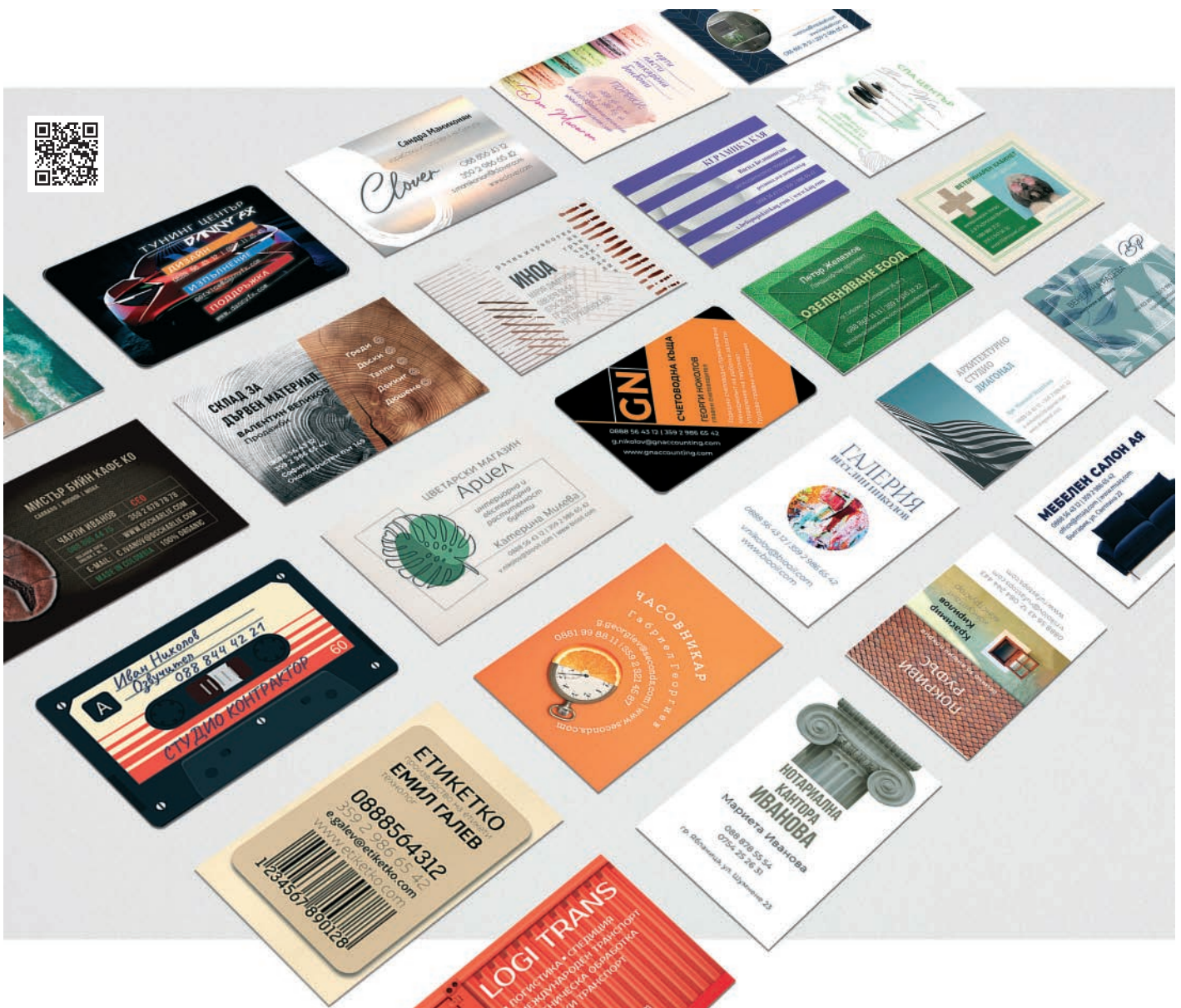



ВИЗИТКИ С ЛАМИНАТ И ЧАСТИЧЕН UV ЛАК С НЕВЕРОЯТНА ОТСТЪПКА!



ПРИДАЙТЕ ЛУКСОЗЕН ЗАВЪРШЕК НА ВИЗИТКИТЕ СИ!



ког	ПЕЧАТ НА ЛУКСОЗНИ ВИЗИТКИ
	Размер 85 x 55 mm
8025420069	Визитки Standard, UV лак, 350 g/m ² , 1+0, on. 100
8025420070	Визитки Standard, UV лак, 350 g/m ² , 1+1, on. 100
8025420071	Визитки Standard, UV лак, 350 g/m ² , 4+0, on. 100
8025420073	Визитки Standard, UV лак, 350 g/m ² , 4+1, on. 100
8025420072	Визитки Standard, UV лак, 350 g/m ² , 4+4, on. 100
8025420074	Визитки Premium, ламинат мат, UV лак, 350 g/m ² , 4+0, on. 100
8025420076	Визитки Premium, ламинат мат, UV лак, 350 g/m ² , 4+1, on. 100
8025420075	Визитки Premium, ламинат мат, UV лак, 350 g/m ² , 4+4, on. 100
8025420077	Визитки Premium, ламинат мат, заоблени, UV лак, 350 g/m ² , 4+0, on. 100

ког	ПЕЧАТ НА ЛУКСОЗНИ ВИЗИТКИ
	Размер 85 x 55 mm
8025420079	Визитки Premium, ламинат мат, заоблени, UV лак, 350 g/m ² , 4+1, on. 100
8025420078	Визитки Premium, ламинат мат, заоблени, UV лак, 350 g/m ² , 4+4, on. 100
8025420080	Визитки Premium, ламинат Soft Touch, UV лак, 350 g/m ² , 4+0, on. 100
8025420082	Визитки Premium, ламинат Soft Touch, UV лак, 350 g/m ² , 4+1, on. 100
8025420081	Визитки Premium, ламинат Soft Touch, UV лак, 350 g/m ² , 4+4, on. 100
8025420083	Визитки Premium, ламинат Soft Touch, заоблени, UV лак, 350 g/m ² , 4+0, on. 100
8025420085	Визитки Premium, ламинат Soft Touch, заоблени, UV лак, 350 g/m ² , 4+1, on. 100
8025420084	Визитки Premium, ламинат Soft Touch, заоблени, UV лак, 350 g/m ² , 4+4, on. 100



ПАПКИ, БЛАНКИ, БЛОКНОТ

ког	ФИРМЕНА БЛАНКА
8025680028	A4, Офсет, 80 g/m ² , 4+0
8025680185	A5, Офсет, 80 g/m ² , 4+0
8025680186	A4, Офсет, 80 g/m ² , 1+0
8025680187	A5, Офсет, 80 g/m ² , 1+0

ког	ПАПКА С ДЖОБ, А4
7530180010	300 g/m ² , 4+0, с лепен джоб
8025500003	350 g/m ² , 4+4, с лепен джоб
8025500002	350 g/m ² , 4+0, с лепен джоб, UV лак и ламинат
8025500001	350 g/m ² , 4+4, с лепен джоб, UV лак и ламинат

ког	БЛОКНОТ, 50 ЛИСТА
8025680188	A4, Офсет, 80 g/m ² , 4+0
8025680189	A5, Офсет, 80 g/m ² , 4+0
8025680190	A4, Офсет, 80 g/m ² , 1+0
8025680191	A5, Офсет, 80 g/m ² , 1+0





ПОЩЕНСКИ ПЛИКОВЕ С ПЕЧАТ

ког	ПЕЧАТ НА ПЛИКОВЕ	ког	ПЕЧАТ НА ПЛИКОВЕ
8025680002	DL (11 x 22 cm), 4+0	8025680007	C5 (16.2 x 22.9 cm), 1+0
8025680003	DL (11 x 22 cm), 1+0	8025680008	C6 (11.4 x 16.2 cm), 4+0
8025680004	C4 (22.9 x 32.4 cm), 4+0	8025680009	C6 (11.4 x 16.2 cm), 1+0
8025680005	C4 (22.9 x 32.4 cm), 1+0	8025680110	B4 (25 x 35.3 cm), 1+0
8025680006	C5 (16.2 x 22.9 cm), 4+0	8025680109	B4 (25 x 35.3 cm), 4+0



* 1+0 – монохромен печат,
4+0 – пълноцветен печат.



ПЛАКАТИ



Готови ли сте да привлечете вниманието на минувачи, служители или гости на събитие? Потърсете изпитани във времето персонализирани плакати. Да създадете стилен постер, който да бъде забелязан на закрито или навън е по-лесно, отколкото си мислите.

Промотирането на Вашия бизнес с персонализирани плакати може да помогне за ефективното предаване на вашите маркетингови, здравни и безопасни послания по привлекателен и запомнящ се начин. Правилният персонализиран дизайн на плакати може да гарантира, че без значение къде се показва вашият печат, минувачите спират и забелязват посланието Ви.

Характеристики:

- » Материал: хартия, 150 g/m².
- » Цветност: едностранен пълноцветен печат (4+0).
- » Оптимална цена при тиражи над 500 бр.



ког	описание
8025700012	A3+ (320 x 450 mm), 150 g/m ²
8025700013	B2 (500 x 700 mm), 150 g/m ²
8025700014	B1 (700 x 1000 mm), 150 g/m ²
8025700015	B0 (1000 x 1400 mm), 150 g/m ²



>Lorem ipsum dolor sit amet, consectetur adipiscing elit, sed diam nonummy nibh euismod tincidunt ut laoreet dolore magna aliquam erat volutpat. Ut wisi



ФЛАЕРИ



ПЕЧАТ НА ФЛАЕРИ, А6 (105 x 148 mm)

ког	описание	ког	описание	ког	описание
8025680029	90 g/m ² , гланц, 4+0	8025680033	115 g/m ² , гланц, 4+0	8025680037	300 g/m ² , гланц, 4+0
8025680030	90 g/m ² , мат, 4+0	8025680034	115 g/m ² , мат, 4+0	8025680038	300 g/m ² , мат, 4+0
8025680031	90 g/m ² , гланц, 4+4	8025680035	115 g/m ² , гланц, 4+4	8025680039	300 g/m ² , гланц, 4+4
8025680032	90 g/m ² , мат, 4+4	8025680036	115 g/m ² , мат, 4+4	8025680040	300 g/m ² , мат, 4+4

ПЕЧАТ НА ФЛАЕРИ, А5 (148.5 x 210 mm)

ког	описание	ког	описание	ког	описание
8025680041	90 g/m ² , гланц, 4+0	8025680045	115 g/m ² , гланц, 4+0	8025680049	300 g/m ² , гланц, 4+0
8025680042	90 g/m ² , мат, 4+0	8025680046	115 g/m ² , мат, 4+0	8025680050	300 g/m ² , мат, 4+0
8025680043	90 g/m ² , гланц, 4+4	8025680047	115 g/m ² , гланц, 4+4	8025680051	300 g/m ² , гланц, 4+4
8025680044	90 g/m ² , мат, 4+4	8025680048	115 g/m ² , мат, 4+4	8025680052	300 g/m ² , мат, 4+4



ПЕЧАТ НА ДИПЛЯНИ

A6 (105 x 148 mm)		A5 (148.5 x 210 mm)		A4 (210 x 297 mm)	
8025680010	90 g/m ² , гланц, 4+4, 1 бунд	8025680016	90 g/m ² , гланц, 4+4, 1 бунд	8025680022	90 g/m ² , гланц, 4+4, 1 бунд
8025680011	90 g/m ² , мат, 4+4, 1 бунд	8025680017	90 g/m ² , мат, 4+4, 1 бунд	8025680023	90 g/m ² , мат, 4+4, 1 бунд
8025680012	115 g/m ² , гланц, 4+4, 1 бунд	8025680018	115 g/m ² , гланц, 4+4, 1 бунд	8025680024	115 g/m ² , гланц, 4+4, 1 бунд
8025680013	115 g/m ² , мат, 4+4, 1 бунд	8025680019	115 g/m ² , мат, 4+4, 1 бунд	8025680025	115 g/m ² , мат, 4+4, 1 бунд
8025680014	300 g/m ² , гланц, 4+4, 1 бунд	8025680020	300 g/m ² , гланц, 4+4, 1 бунд	8025680026	300 g/m ² , гланц, 4+4, 1 бунд
8025680015	300 g/m ² , мат, 4+4, 1 бунд	8025680021	300 g/m ² , мат, 4+4, 1 бунд	8025680027	300 g/m ² , мат, 4+4, 1 бунд



ДИПЛЯНИ



8025680025



БРОШУРИ И КАТАЛОЗИ

Подобно на всички останали наши продукти, за изработването на брошури се използват първокласни хартии и картони, а висококачественият печат с прецизно възпроизвеждане на цветовете гарантира техния безупречен вид. По желание на клиента, корицата може да бъде ламинирана с матов или гланцов ламинат и може да бъде добавен UV лак.

ког	описание
8025680206	A4, корица 250 g, 4 стр., ламинат и лак, тяло 150 g, 12 стр., 4+4
8025680207	A4, корица 250 g, 4 стр., ламинат и лак, тяло 150 g, 16 стр., 4+4
8025680208	A4, корица 250 g, 4 стр., ламинат и лак, тяло 150 g, 20 стр., 4+4
8025680209	A4, корица 250 g, 4 стр., ламинат и лак, тяло 150 g, 24 стр., 4+4
8025680204	A4, корица 250 g, 4 стр., ламинат и лак, тяло 150 g, 4 стр., 4+4
8025680200	A4, корица 250 g, 4 стр., ламинат, тяло 150 g, 12 стр., 4+4
8025680201	A4, корица 250 g, 4 стр., ламинат, тяло 150 g, 16 стр., 4+4
8025680202	A4, корица 250 g, 4 стр., ламинат, тяло 150 g, 20 стр., 4+4
8025680203	A4, корица 250 g, 4 стр., ламинат, тяло 150 g, 24 стр., 4+4
8025680198	A4, корица 250 g, 4 стр., ламинат, тяло 150 g, 4 стр., 4+4
8025680199	A4, корица 250 g, 4 стр., ламинат, тяло 150 g, 8 стр., 4+4
8025680194	A4, корица 250 g, 4 стр., тяло 150 g, 12 стр., 4+4
8025680195	A4, корица 250 g, 4 стр., тяло 150 g, 16 стр., 4+4
8025680196	A4, корица 250 g, 4 стр., тяло 150 g, 20 стр., 4+4
8025680197	A4, корица 250 g, 4 стр., тяло 150 g, 24 стр., 4+4
8025680192	A4, корица 250 g, 4 стр., тяло 150 g, 4 стр., 4+4
8025680193	A4, корица 250 g, 4 стр., тяло 150 g, 8 стр., 4+4

ког	описание
8025680224	A5, корица 250 g, 4 стр., ламинат и лак, тяло 150 g, 12 стр., 4+4
8025680225	A5, корица 250 g, 4 стр., ламинат и лак, тяло 150 g, 16 стр., 4+4
8025680226	A5, корица 250 g, 4 стр., ламинат и лак, тяло 150 g, 20 стр., 4+4
8025680227	A5, корица 250 g, 4 стр., ламинат и лак, тяло 150 g, 24 стр., 4+4
8025680222	A5, корица 250 g, 4 стр., ламинат и лак, тяло 150 g, 4 стр., 4+4
8025680223	A5, корица 250 g, 4 стр., ламинат и лак, тяло 150 g, 8 стр., 4+4
8025680218	A5, корица 250 g, 4 стр., ламинат, тяло 150 g, 12 стр., 4+4
8025680219	A5, корица 250 g, 4 стр., ламинат, тяло 150 g, 16 стр., 4+4
8025680220	A5, корица 250 g, 4 стр., ламинат, тяло 150 g, 20 стр., 4+4
8025680221	A5, корица 250 g, 4 стр., ламинат, тяло 150 g, 24 стр., 4+4
8025680216	A5, корица 250 g, 4 стр., ламинат, тяло 150 g, 4 стр., 4+4
8025680217	A5, корица 250 g, 4 стр., ламинат, тяло 150 g, 8 стр., 4+4
8025680212	A5, корица 250 g, 4 стр., тяло 150 g, 24 стр., 4+4
8025680213	A5, корица 250 g, 4 стр., тяло 150 g, 16 стр., 4+4
8025680214	A5, корица 250 g, 4 стр., тяло 150 g, 20 стр., 4+4
8025680215	A5, корица 250 g, 4 стр., тяло 150 g, 24 стр., 4+4
8025680210	A5, корица 250 g, 4 стр., тяло 150 g, 4 стр., 4+4
8025680211	A5, корица 250 g, 4 стр., тяло 150 g, 8 стр., 4+4



МАГНИТИ ЗА ХЛАДИЛНИК

Магнити за хладилник с индивидуална форма и дизайн, пълноцветен печат на самозалепващо се фолио с допълнително ламинирано покритие, каширани върху 0.4 mm магнитно фолио. Печат на рекламни магнити за хладилник върху гъвкаво фолио и допълнителен 3D ефектен ламинат, термометър, тефтерче или календариум.



ког	описание
8025740132	50 x 20 mm, 4+0
8025740133	A9 (37 x 52 mm), 4+0
8025740134	A8 (52 x 74 mm), 4+0
8025740135	88 x 55 mm, 4+0
8025740137	A7 (74 x 105 mm), 4+0
8025740138	A6 (105 x 148 mm), 4+0
8025740139	Ø40 mm; 4+0
8025740140	Ø80 mm; 4+0

ТЕТРАДКИ с индивидуален дизайн

Тетрадки с корица по Ваш дизайн!
Размери А4 и А5, избор на вътрешни страници.



Размер	ког				
	Регове	Малки квадратчета	Тесни и широки региове	Големи квадратчета	Речник; 3 колони
20 л., А5	8025680112	8025680124	8025680136	8025680148	8025680160
30 л., А5	8025680113	8025680125	8025680137	8025680149	8025680161
40 л., А5	8025680114	8025680126	8025680138	8025680150	8025680162
50 л., А5	8025680115	8025680127	8025680139	8025680151	8025680163
60 л., А5	8025680116	8025680128	8025680140	8025680152	8025680164
70 л., А5	8025680117	8025680129	8025680141	8025680153	8025680165
20 л., А4	8025680118	8025680130	8025680142	8025680154	8025680166
30 л., А4	8025680119	8025680131	8025680143	8025680155	8025680167
40 л., А4	8025680120	8025680132	8025680144	8025680156	8025680168
50 л., А4	8025680121	8025680133	8025680145	8025680157	8025680169
60 л., А4	8025680122	8025680134	8025680146	8025680158	8025680170
70 л., А4	8025680123	8025680135	8025680147	8025680159	8025680171



ПЕРСОНАЛИЗИРАНИ ТЕТРАДКИ СЪС СПИРАЛА



ВАРИАНТ 1

Характеристики:

- » Корица: картон 350 g/m², пълноцветен печат на предна и задна корица.
- » Тяло: хартия 80 g/m², печат: двустранен монохромен (черен) 1+1.
- » Спирала: метална.

ког	Персонализирана тетрадка със спирала, вариант 1
8025680316	Тетрадка с печат, спирала, K4+0, T1+1, рогове, А5, 40 л.
8025680317	Тетрадка с печат, спирала, K4+0, T1+1, рогове, А5, 60 л.
8025680318	Тетрадка с печат, спирала, K4+0, T1+1, рогове, А5, 80 л.
8025680319	Тетрадка с печат, спирала, K4+0, T1+1, рогове, А5, 100 л.
8025680320	Тетрадка с печат, спирала, K4+0, T1+1, рогове, А4, 40 л.
8025680321	Тетрадка с печат, спирала, K4+0, T1+1, рогове, А4, 60 л.
8025680322	Тетрадка с печат, спирала, K4+0, T1+1, рогове, А4, 80 л.
8025680323	Тетрадка с печат, спирала, K4+0, T1+1, рогове, А4, 100 л.

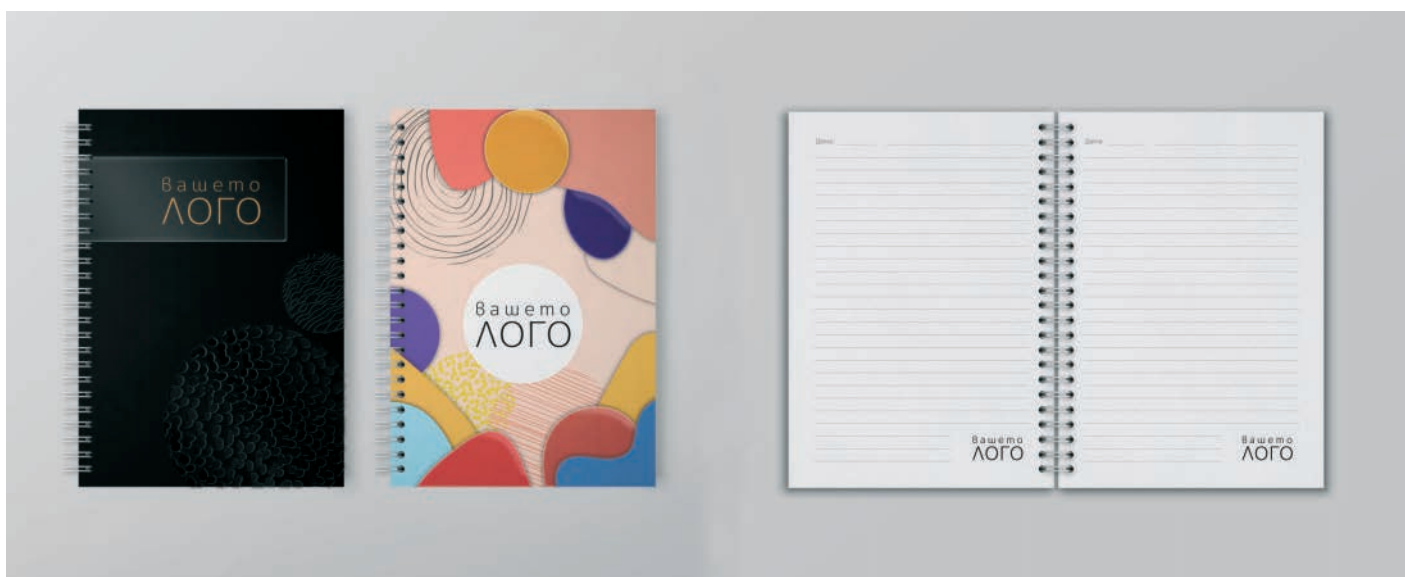

ВАРИАНТ 2

Характеристики:

- » Корица: картон 350 g/m², пълноцветен печат на предна и задна корица.
- » Тяло: хартия 80 g/m², печат: двустранен монохромен (черен), 1+1.
- » Спирала: метална.
- » Ламинат: дигитален мат.
- » UV лак: Върху корицата.

ког	Персонализирана тетрадка със спирала, вариант 2
8025680324	Тетрадка с печат, спирала, K4+0, UV лак, T1+1, рогове, А5, 40 л.
8025680325	Тетрадка с печат, спирала, K4+0, UV лак, T1+1, рогове, А5, 60 л.
8025680326	Тетрадка с печат, спирала, K4+0, UV лак, T1+1, рогове, А5, 80 л.
8025680327	Тетрадка с печат, спирала, K4+0, UV лак, T1+1, рогове, А5, 100 л.
8025680328	Тетрадка с печат, спирала, K4+0, UV лак, T1+1, рогове, А4, 40 л.
8025680329	Тетрадка с печат, спирала, K4+0, UV лак, T1+1, рогове, А4, 60 л.
8025680330	Тетрадка с печат, спирала, K4+0, UV лак, T1+1, рогове, А4, 80 л.
8025680331	Тетрадка с печат, спирала, K4+0, UV лак, T1+1, рогове, А4, 100 л.
8025680320	Тетрадка с печат, спирала, K4+0, T1+1, рогове, А4, 40 л.

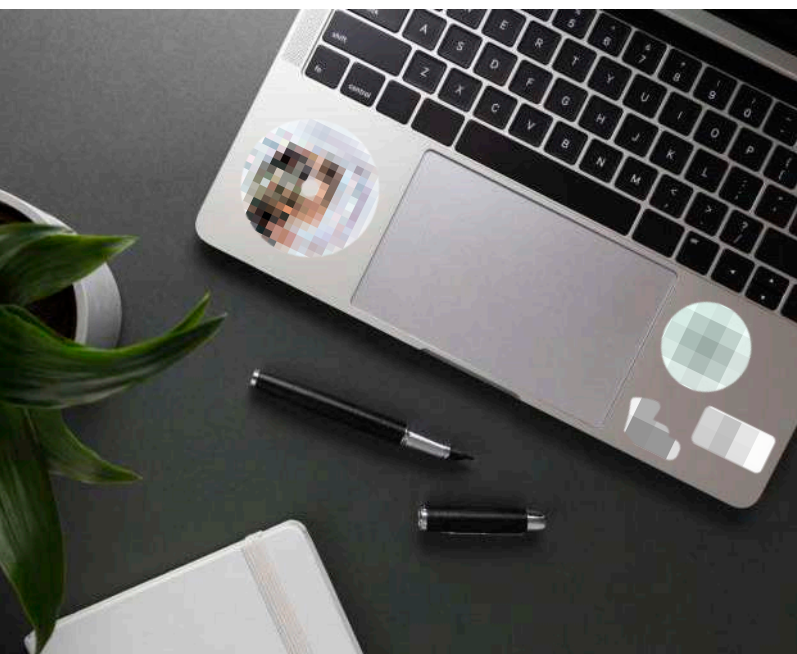

СТИКЕРИ

ПЕЧАТ НА СТИКЕР ОТ PVC ФОЛИО



ког	описание	ког	описание
8025740055	A9 (37 x 52 mm), 4+0	8025740062	A7 (74 x 105 mm), 1+0
8025740056	A9 (37 x 52 mm), 1+0	8025740063	88 x 55 mm, заоблени ъгли, 4+0
8025740057	50 x 20 mm, заоблени ъгли, 4+0	8025740064	88 x 55 mm, заоблени ъгли, 1+0
8025740058	50 x 20 mm, заоблени ъгли, 1+0	8025740065	88 x 55 mm, 4+0
8025740059	A8 (52 x 74 mm), 4+0	8025740066	88 x 55 mm, 1+0
8025740060	A8 (52 x 74 mm), 1+0	8025740067	DL (98 x 210 mm), 4+0
8025740061	A7 (74 x 105 mm), 4+0	8025740068	DL (98 x 210 mm), 1+0

ког	описание	ког	описание
8025740069	A6 (105 x 148 mm), 4+0	8025740077	стикер Ø40 mm, 4+0
8025740070	A6 (105 x 148 mm), 1+0	8025740078	стикер Ø40 mm, 1+0
8025740071	105 x 297 mm, 4+0	8025740079	стикер Ø80 mm, 4+0
8025740072	105 x 297 mm, 1+0	8025740080	стикер Ø80 mm, 1+0
8025740073	A5 (148 x 210 mm), 4+0	8025740081	стикер за CD, Ø115 mm, 4+0
8025740074	A5 (148 x 210 mm), 1+0	8025740082	стикер за CD, Ø115 mm, 1+0
8025740075	A4 (210 x 297 mm), 4+0		
8025740076	A4 (210 x 297 mm), 1+0		

ПЕЧАТ НА ХАРТИЕН СТИКЕР



ког	описание
8025680079	A9 (37 x 52 mm), 4+0, самозалепваща се хартия с рязан гръб
8025680080	A9 (37 x 52 mm), 1+0, самозалепваща се хартия с рязан гръб
8025680081	50 x 20 mm, заоблени ъгли, 4+0, самозалепваща се хартия с цял гръб
8025680082	50 x 20 mm, заоблени ъгли, 1+0, самозалепваща се хартия с цял гръб
8025680083	A8 (52 x 74 mm), 4+0, самозалепваща се хартия с рязан гръб
8025680084	A8 (52 x 74 mm), 1+0, самозалепваща се хартия с рязан гръб
8025680085	A7 (74 x 105 mm), 4+0, самозалепваща се хартия с рязан гръб
8025680086	A7 (74 x 105 mm), 1+0, самозалепваща се хартия с рязан гръб
8025680087	88 x 55 mm, заоблени ъгли, 4+0, самозалепваща се хартия с цял гръб
8025680088	88 x 55 mm, заоблени ъгли, 1+0, самозалепваща се хартия с цял гръб
8025680089	88 x 55 mm, 4+0, самозалепваща се хартия с рязан гръб
8025680090	88 x 55 mm, 1+0, самозалепваща се хартия с рязан гръб
8025680091	DL (98 x 210 mm), 4+0, самозалепваща се хартия с рязан гръб
8025680092	DL (98 x 210 mm), 1+0, самозалепваща се хартия с рязан гръб

ког	описание
8025680093	A6 (105 x 148 mm), 4+0, самозалепваща се хартия с рязан гръб
8025680094	A6 (105 x 148 mm), 1+0, самозалепваща се хартия с рязан гръб
8025680095	105 x 297 mm, 4+0, самозалепваща се хартия с рязан гръб
8025680096	105 x 297 mm, 1+0, самозалепваща се хартия с рязан гръб
8025680097	A5 (148 x 210 mm), 4+0, самозалепваща се хартия с рязан гръб
8025680098	A5 (148 x 210 mm), 1+0, самозалепваща се хартия с рязан гръб
8025680099	A4 (210 x 297 mm), 4+0, самозалепваща се хартия с рязан гръб
8025680100	A4 (210 x 297 mm), 1+0, самозалепваща се хартия с рязан гръб
8025680101	стикер Ø40 mm, 4+0, самозалепваща се хартия с рязан гръб
8025680102	стикер Ø40 mm, 1+0, самозалепваща се хартия с рязан гръб
8025680103	стикер Ø80 mm, 4+0, самозалепваща се хартия с рязан гръб
8025680104	стикер Ø80 mm, 1+0, самозалепваща се хартия с рязан гръб
8025680105	стикер за CD Ø115 mm, 4+0, самозалепваща се хартия с рязан гръб
8025680106	стикер за CD Ø115 mm, 1+0, самозалепваща се хартия с рязан гръб



Пиктограми (информационни символи)

Характеристика

	ЦВЯТ НА ПИСАНЕ		РАЗМЕР		МАТЕРИАЛ
	РЕКЛАМНА ПЛОЩ		БРОЙ СТРАНИЦИ		ИНФОРМАЦИЯ
	ОБЕМ		ТЕГЛО		КАПАЦИТЕТ НА БАТЕРИЯТА

Услуга

	ЛАЗЕРНО ГРАВИРАНЕ		БРОДЕРИЯ		ДИГИТАЛЕН ПЕЧАТ
	СУБЛИМАЦИЯ		ТОПЪЛ ГОЛД ПЕЧАТ		ДИРЕКТЕН UV ПЕЧАТ
	ПРЕГЕ		ДИГИТАЛЕН ТРАНСФЕР		ТАМПОНЕН ПЕЧАТ
	СИТОПЕЧАТ		ШИРОКОФОРМАТЕН ПЕЧАТ		СТИКЕР
	ХАРТИЕН ЕТИКЕТ		ОБЕМЕН СТИКЕР		КАРТИЧКА
	ПЕЧАТ ВЪРХУ ТЕКСТИЛ DTG		ДИРЕКТЕН ПЕЧАТ		ЦИЛИНДРИЧЕН UV ПЕЧАТ (UVC)
	ФЛЕКС				



Храни и напитки



Безалкохолни напитки



арт. номер	газирани напитки
5015180135	Coca-Cola, 500 ml
5015180145	Coca-Cola, 2 l
5015180133	Coca-Cola, кен, 330 ml
5015180150	Coca-Cola Zero, 500 ml
5015180134	Coca-Cola Zero, кен, 330 ml
5015180260	Fanta портокал, 500 ml
5015180270	Fanta портокал, 2 l
5015180263	Fanta портокал, кен, 330 ml
5015180016	Schweppes битер лимон, кен, 330 ml
5015180025	Schweppes битер лимон, 1.25 l
5015180026	Schweppes мандарина, 1.25 l
5015180233	Schweppes тоник, кен, 330 ml
5015180240	Schweppes клуб сода, 500 ml
5015180250	Sprite, 500 ml
5015180251	Sprite, кен, 330 ml



арт. номер	негазирани напитки
5015180102	Sarpu Pulru, плодова напиток, грейпфрут, 1 l
5015180101	Sarpu Pulru, плодова напиток, портокал, 1 l
5015180065	Sarpu, плодова напиток, вишна, 1 l
5115300001	Sarpu, плодова напиток, мултивитамин, 1 l
5015180110	Sarpu, плодова напиток, праскова, 1 l
5015180100	Sarpu, нектар от портокал, 1 l
5015180115	Sarpu, нектар от ябълка, 1 l
5115300002	Sarpu, 100% сок от портокал, 1 l



арт. номер	студен чай
5015180035	Fuzetea, горски плодове, 500 ml
5015180007	Fuzetea, лимон и лимонена трева, 500 ml
5015180036	Fuzetea, манго и ананас, 500 ml
5015180008	Fuzetea, праскова и хибискус, 500 ml





Минерални, изворни и газирани води

DEVIN®



арт. номер	Девин
5015200130	Минерална вода, 500 ml
5015200135	Изворна вода, 500 ml
5015200110	Минерална вода, 1,5 l
5015200140	Изворна вода, 1,5 l



БАНКЯ



арт. номер	Банкя
5015200050	Натурална минерална вода, 500 ml
5015200055	Натурална минерална вода, 1,5 l



Балгаран



арт. номер	Балгаран
5015200004	Изворна вода, 500 ml
5015200005	Изворна вода, 1,5 l
5115200001	Газирана вода, 500 ml
5115200002	Газирана вода, 1,5 l



ПРЯСНО МЛЯКО, УНТ 3.2%



1 l
5015240020



» Пряното мляко Meggle 3,2% се произвежда от 100% натурално, селектирано, първократно краве мляко и е предназначено за директна консумация. Дългият живот на млякото се дължи на ултрапастеризация.



ПРЯСНО МЛЯКО, УНТ 3.5%



НОВО

1 l
5015240002



» Краве мляко „Боженци“ УНТ е произведено от свежи краве млека и е подходящо за директна консумация.

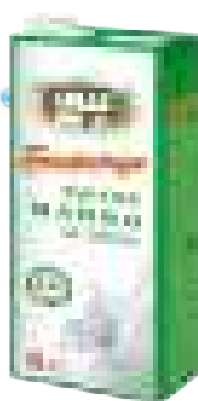

АЛКОХОЛНИ НАПИТКИ



арт. номер	алкохолни напитки
5015260041	Yucku Gentleman Jack, 700 ml
5015260042	Yucku Jack Daniel's, 500 ml
5015260016	Yucku The Famous Grouse, 700 ml
5015260035	Bogka Finlandia, 700 ml



BLACK SEA GOLD
POMORIE

Salty Hills

www.bsgold.bg



MINI КРОАСАНИ 7DAYS



арт. номер	виг	тегло
5110120135	Какао	185 g
5110120136	Спуманте	185 g
5110120137	Милфьой	185 g

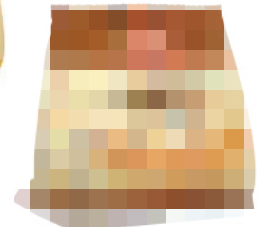

БИСКВИТИ TUC

арт. номер	виг	тегло
5010100024	Оригинал	100 g
5010100027	Сирене	100 g

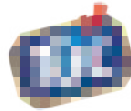

БИСКВИТИ OREO



арт. номер	виг	тегло
5110120082	Бисквити	154 g
5110120083	Бисквити двоен крем	157 g
5110120138	Бисквити „Брауни“	154 g
5110120139	Бисквити ванилия и малина	157 g
5010120125	Бисквити	176 g



ШОКОЛАД, БОНБОНИ И БИСКВИТИ МІЛКА

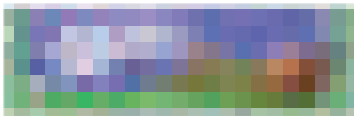

арт. номер	виг	тегло	арт. номер	виг	тегло
5110120037	Млечен шоколад	250 g	5010120124	Шоко вафли	150 g
5110120038	Шоколад цял лешник	250 g	5110120040	Бисквити сандвич шоколад	150 g
5110120141	Шоколад млян лешник	270 g	5010120099	Бисквити кукис с пълнеж	156 g
			5010120108	Бисквити шоко кукис меки	156 g
			5110120087	Язогов млечен крем	110 g



ШОКОЛАДОВИ БОНБОНИ

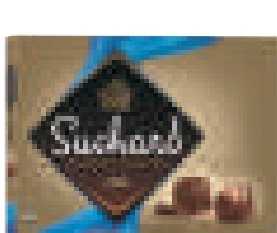

арт. номер	виг	тегло
5110120088	Suchard, Auga	126 g
5110120046	Suchard, Физаро	153 g



TOBLERONE ШОКОЛАД



арт. номер	виг	тегло
5110120140	Toblerone, бял шоколад	100 g
5010120605	Toblerone, млечен шоколад	100 g





ШОКОЛАДОВИ БОНБОНИ



арт. номер	Вид	тегло
5110120077	Nestlé® After Eight®, нормокал	200 g
5010120004	Nestlé® After Eight®, мента	200 g



БИСКВИТИЕРА UN GRANDE AMORE



арт. номер	Вид	тегло
5010120013	Un Grande Amore	265 g
5110120096	Un Grande Amore	400 g
5110120095	Un Grande Amore Excellence	420 g



СУШЕНИ ПЛОДОВЕ И ЯДКИ



арт. номер	Вид	тегло
5010140017	Сушена фурма, без костилка	120 g
5010140018	Сушена слива, без костилка	150 g
5010140021	Сурови ядки Classic Mix	150 g
5010140023	Сурови ядки Energy Mix	150 g
5010140006	Печен бадем с морска сол	120 g
5010140007	Ядки Power Mix	120 g
5010140011	Печено кашу с морска сол	120 g
5010140027	Печен белен фъстък с морска сол	140 g



ДЕСЕРТИ FITNESS



НОВО



арт. номер	Вид	тегло
5110120032	Десерт червени плодове	23.5 g
5110120033	Десерт шоколад и банан	23.5 g



БОНБОНИ ЛУКЧЕТА



арт. номер	Вид	тегло
5110120010	Класик	1 kg
5110120011	Евкалипт	1 kg
5110120012	Билкови	1 kg
5110120013	Медени	1 kg
5110120014	Грейпфрут	1 kg
5110120015	Джинджифил	1 kg



БОНБОНИ



арт. номер	Вид	тегло
5110120091	Sandy Nut, бонбони карамел с фъстъци	1 kg
5110120092	Jelly, бонбони желирани	1 kg
5010120129	Vim Vom, бонбони с плодов пълнеж	1 kg
5110120017	Coffee-Like, бонбони карамелажни	1 kg





КАФЕ МАШИНА ЗА ШВАРЦ КАФЕ CMD802WH

BLAUPUNKT



2125020009

- » Капацитет на резервоара: 1.5 l (12-14 чаши).
- » Функция за подгържане на топлината.
- » Програмируем таймер и сила.
- » Нагревателна плоча с незалепащо покритие.
- » Автоматично изключване след 40 минути.
- » Найлонов филтър за многократна употреба.
- » Съвместим с филтри 1 x 4.
- » Мощност: 900 W.
- » Размери: 27.4 x 18.3 x 35.1 cm.
- » Тегло: 1.83 kg.



КАФЕ МАШИНА ЗА ЕСПРЕСО

BLAUPUNKT

CMP301
2125020010

- » Мощност: 850 W.
- » Размери: 30 x 24 x 30 cm.
- » Тегло: 3.2 kg.



CMP312
2125020011

- » Мощност: 850 W.
- » Размери: 27 x 23 x 30 cm.
- » Тегло: 3 kg.



CMP601
2125020012

- » Мощност: 1350 W.
- » Размери: 32 x 24.8 x 36.5 cm.
- » Тегло: 4.8 kg.



КАФЕМЕЛАЧКА С КОНТЕЙНЕР FCG701

BLAUPUNKT

2123010017

- » Мощност: 200 W.
- » Бързо смилане.
- » Разглобяема камера за смилане от неръждаема стомана.
- » Капацитет: до 85 g кафе на зърна.
- » Захранване: 220-240 V.
- » 50/60 Hz.
- » Мощност: 120 W.
- » Размери: 10.1 x 11 x 20.5 cm.
- » Тегло: 0.95 kg.





LAVAZZA
TORINO, ITALIA, 1895

КАФЕ



арт. номер	Вид	тегло
5015100188	Lavazza Crema e Gusto Classico, кафе на зърна	1 kg
5015100106	Lavazza Qualita Rossa, кафе на зърна	1 kg
5015100087	Lavazza Qualita Oro, кафе на зърна	1 kg
5015120106	Lavazza Crema e Aroma, кафе на зърна	1 kg

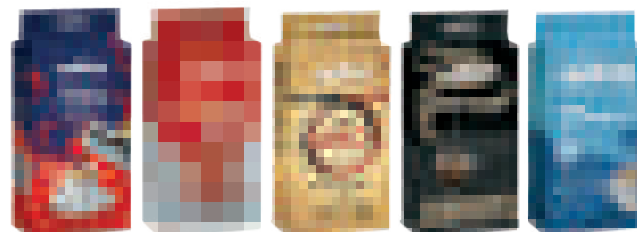

арт. номер	Вид	тегло
5015100090	Lavazza Crema e Gusto, мляно кафе	250 g
5015100105	Lavazza Qualita Rossa, мляно кафе	250 g
5015100100	Lavazza Qualita Oro, мляно кафе	250 g
5015100085	Lavazza Espresso, мляно кафе	250 g
5015100080	Lavazza Decaffeinato, безкофеиново мляно кафе	250 g

КАФЕ

Средно изпечено кафе на зърна с наситен аромат, богат вкус и леки цитрусови нотки.



арт. номер	Вид	тегло
5015100132	Jacobs Monarch Classic, мляно кафе	250 g
5015100153	Jacobs Monarch, кафе на зърна	1 kg

Тъмни кафе зърна, които са бавно изпечени при по-ниска температура, следвайки италианския стил на изпичане за получаване на силен и същевременно балансиран кафе вкус.



арт. номер	Вид	тегло
5015100134	Jacobs Barista Editions Classic, мляно кафе	225 g
5115100023	Jacobs Barista Edition Italiano, кафе на зърна	1 kg

КАФЕ

Кафето „Нова Бразилия“ Classic е създадено от висококачествени сортове кафе и се отличава с богат и пльтен вкус.



арт. номер	Вид	тегло
5015100163	Nova Brasilia класик, мляно кафе	200 g
5015100160	Nova Brasilia класик, кафе на зърна	1 kg

КАФЕ

SPETEMA *caffè*



арт. номер	Вид	тегло
5015100179	Spetema Professional Grand Espresso, кафе на зърна	1 kg
5015100180	Spetema Professional Super Crema Espresso, кафе на зърна	1 kg
5015100019	Spetema Ragazzi, мляно кафе	250 g
5015100021	Spetema Decaffeinato, мляно кафе	250 g



КАФЕ МАШИНА A MODO MIO JOLIE

» Дизайнът на Jolie, най-малкият и най-тихият модел на Lavazza A Modo Mio, е супермогърен. Весела и колоритна, кафе машината се агаптира идеално към всеки стил и радва небецито с интензивно и осезаемо удоволствие.

LAVAZZA
TORINO, ITALIA, 1895



- 2070560109
- 2070560110
- 2070560112
- 2125020025



КАФЕ КАПСУЛИ A MODO MIO



16 бр. x 7 g

арм. номер	Вуг	арм. номер	Вуг
5015100078	Intenso	5015100078	Intenso
5015100079	Dek Cremoso	5015100084	Dolce Lungo
5015100077	Delizioso	5015100108	Qualita Rossa
5015100111	Crema Gusto	5015100076	Passionale
5115140036	Qualita Oro	5115140028	Divino

КАФЕ КАПСУЛИ



16/8 бр. x 7 g

арм. номер	Вуг
5115140037	Classic, 16 бр.
5115140038	Espresso, 16 бр.
5115140039	Italian Style, 16 бр.



арм. номер	Вуг
5115140040	Strong, 16 бр.
5115140041	Extra Strong, 16 бр.
5115140042	Cappuccino, 8 бр.

Предимства на кафе машините SENSEO:



- » Лесни за употреба: приготвяте любимата си кафе напитка с натискането на един бутон.
- » Crema plus технология: по-фина и пълтна пяна/каймак за всички кафе напитки.
- » Intensity Plus: избирате между гълго (120 ml), стандартно кафе (80 ml) и истинско еспресо (45 ml).
- » 45 ароматни гюзи разпределят равномерно водата по цялата повърхност на кафе дозата.
- » „Зелен“ продукт в хармония с околната среда: в съответствие с Европейската директива 2009/125/ЕО, която определя изискванията за екологичен дизайн за продукти, използващи енергия.
- » Можете да пригответе 1 или 2 чаши кафе едновременно.

КАФЕ МАШИНИ DEEP

- » Дължина на кабела: 0.8 m.
- » Налягане: 1 bar.
- » Размери: 19 x 39 x 35 cm.
- » Резервоар за вода с вместимост 0.9 l.

CSA230/61

● 2125020005



CSA230/91

● 2125020006





LAVAZZA
TORINO, ITALIA, 1895



КАФЕ КАПСУЛИ



» Съвместими с машини Nescafé® Dolce Gusto®.

арт. номер	вуг	опаковка
5115100033	Сарруцино Dolce Gusto стангарм	16 бр.
5115100034	Espresso Bio Dolce Gusto стангарм	16 бр.
5115100035	Espresso Cremoso Dolce Gusto стангарм	16 бр.
5115100036	Espresso Intenso Dolce Gusto стангарм	16 бр.
5115100037	Lungo Dolce Gusto стангарм	16 бр.



КАФЕ КАПСУЛИ ESPRESSO MAESTRO

LAVAZZA
TORINO, ITALIA, 1895



» Алуминиеви капсули за защита на целия аромат на кафето с нулево въздействие на CO₂.

» Съвместими с машини Nespresso Original.



арт. номер	вуг	опаковка
5115140031	Tierra Bio Nespresso стангарм Alu	10 бр.
5115140029	Lungo Nespresso стангарм Alu	10 бр.
5115140030	Dek Nespresso стангарм Alu	10 бр.
5115140032	Qualita Oro Nespresso стангарм Alu	10 бр.
5115140033	Classico Nespresso стангарм Alu	10 бр.
5115140034	Intenso Nespresso стангарм Alu	10 бр.
5115140035	Ristretto Nespresso стангарм Alu	10 бр.



КЪСО КАФЕ



5115140053
NESCAFÉ®DolceGusto
Espresso Milano



5115140054
NESCAFÉ®DolceGusto
Espresso Roma



5115140055
NESCAFÉ®DolceGusto
Espresso Napoli



5015120026
NESCAFÉ®DolceGusto
Ristretto Barista



5015120036
NESCAFÉ®DolceGusto
Ristretto Ardenza



5015120030
NESCAFÉ®DolceGusto
Espresso



5115100001
NESCAFÉ®DolceGusto
Espresso Intenso
Decaffeinato



5015120025
NESCAFÉ®DolceGusto
Espresso Intenso



5015100048
NESCAFÉ®DolceGusto
Essenza Di Moka



5015120001
NESCAFÉ®DolceGusto
Buondi



5115140043
NESCAFÉ®DolceGusto
Buondi Intensa



ТВОЯТ COFFEE SHOP
У ДОМА

ДЪЛГО КАФЕ



5015120010
NESCAFÉ®DolceGusto
Lungo



5015120011
NESCAFÉ®DolceGusto
Lungo Intenso



СПЕЦИАЛИТЕТИ



5015120016
NESCAFÉ®DolceGusto
Cortado



5015100049
NESCAFÉ®DolceGusto
Café Au Lait



5115140020
NESCAFÉ®DolceGusto
Flat White



5015120015
NESCAFÉ®DolceGusto
Cappuccina



5015120035
NESCAFÉ®DolceGusto
Latte Macchiato



5015120020
NESCAFÉ®DolceGusto
Chococino



5015100052
NESCAFÉ®DolceGusto
Nesquik



30 КАПСУЛИ



5115140022
NESCAFÉ®DolceGusto
Ristretto Ardenza



5115140019
NESCAFÉ®DolceGusto
Espresso Intenso



5115140017
NESCAFÉ®DolceGusto
Buondi



5115140021
NESCAFÉ®DolceGusto
Lungo



5115140018
NESCAFÉ®DolceGusto
Cortado



48 КАПСУЛИ



5115100051
NESCAFÉ®DolceGusto
Ristretto Barista



5115100050
NESCAFÉ®DolceGusto
Ristretto Ardenza

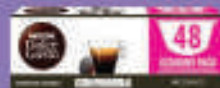

5115100048
NESCAFÉ®DolceGusto
Espresso Intenso



5115100049
NESCAFÉ®DolceGusto
Cortado





STARBUCKS®
COFFEE AT HOME
 СЪЗДАДENO ОТ НАС. ПРИГОТВЕНО ОТ ВАС.



5115140002
 STARBUCKSотNESPACÉ®Dolce
 Gusto Blonde Espresso Roast



5115140008
 STARBUCKS от NESCAFÉ® Dolce
 Gusto Medium Colombia Espresso



5115140005
 STARBUCKSотNESPACÉ®Dolce
 Gusto Espresso Roast



5115140006
 STARBUCKSотNESPACÉ®Dolce
 Gusto House Blend Americano



5115140052
 STARBUCKSотNESPACÉ®Dolce
 Gusto Caffè Latte



5115140051
 STARBUCKS от NESCAFÉ® Dolce
 Gusto Madagascar Vanilla Macchiato



5115140003
 STARBUCKSотNESPACÉ®Dolce
 Gusto Cappuccino



5115140007
 STARBUCKSотNESPACÉ®Dolce
 Gusto Latte Macchiato



5115140004
 STARBUCKSотNESPACÉ®Dolce
 Gusto Caramel Macchiato

КАФЕ МАШИНИ



- Ръчно управление
 - Високо налягане до 15 бара
 - Еко режим
 - Функция за студени и топли напитки
- Резервоар за вода – 0.8 l



KRUPS® NESCAFÉ® DOLCE GUSTO® GENIO S

KP243B10
 2070560211

KP243110
 2125020042



- Автоматично управление
 - Високо налягане до 15 бара
 - Еко режим
 - Функция за студени и топли напитки
- Резервоар за вода – 0.8 l



KRUPS® NESCAFÉ® DOLCE GUSTO® MINI ME

KP123810
 2125020036

KP120H10
 2125020038

KP123B10
 2125020037



РАЗВОРИМО КАФЕ



NESCAFÉ



арт. номер	вуг	опаковка
5015140060	NESCAFÉ® 3 в 1	28 бр. x 16.5 g
5015100032	NESCAFÉ® 3 в 1, кафява захар	28 бр. x 16.5 g
5015140040	NESCAFÉ® 2 в 1	28 бр. x 8 g
5015100127	NESCAFÉ® 3 в 1 Creamy Latte	28 бр. x 17 g
5015100124	NESCAFÉ® 3 в 1 Classic	10 бр. x 16.5 g
5015140055	NESCAFÉ® Classic	48 бр. x 2 g

РАЗВОРИМО КАФЕ



РАЗВОРИМО КАФЕ



арт. номер	вуг	опаковка
5015100139	Jacobs 3in1 Original, пакетче	20 бр. x 18 g
5015100140	Jacobs 2in1 Original, пакетче	20 бр. x 14 g
5015100141	Jacobs 3in1 Карамел, пакетче	10 бр. x 16.9 g



арт. номер	вуг	опаковка
5115120003	Jacobs Monarch, буркан	200 g



РАЗВОРИМО КАФЕ

NESCAFÉ

НОВО



СУХА СМЕТАНА

Nestlé



арт. номер	вуг	опаковка
5015140095	NESCAFÉ® Classic, кутия	250 g
5115100025	NESCAFÉ® Classic Crema, буркан	200 g
5115120014	NESCAFÉ® Gold, буркан	190 g
5115120016	NESCAFÉ® Gold Crema, буркан	190 g



арт. номер	вуг	опаковка
5010180015	Nestlé Coffee-mate, в кутия	170 g
5015100008	Nestlé Coffee-mate, в плук	200 g





ЧАЙ



арт. номер	виг	опаковка
5015160065	Earl Grey	25 бр. x 2 g
5015160070	English Breakfast	25 бр. x 2 g
5015160044	Лаўка	20 бр. x 1.5 g
5015160046	Мента	20 бр. x 2 g
5015160043	Лаўка, мед и ванилия	20 бр. x 1.5 g
5015160087	Зелен	25 бр. x 2 g
5015160085	Зелен с мента	25 бр. x 2 g
5015160068	Ябълка, канела и стафиду	25 бр. x 2 g



5015160065



5015160070



5015160068



5015160087



5015160085

Плодово-билкови чайове

арт. номер	виг	опаковка
5015160071	Малина и нар	20 бр. x 2 g
5015160048	Ройбос, ягода и ванилия	20 бр. x 2 g
5015160049	Ягода и манго	20 бр. x 2 g
5015160072	Портокал, манго и канела	20 бр. x 2 g



5015160047



5015160044



5015160046



5015160043



ЧАЙ



арт. номер	виг	опаковка
5015160023	English Breakfast	20 бр. x 2 g
5015160028	Ройбос/канела	20 бр. x 1.5 g
5015160024	Зелен	20 бр. x 2 g
5015160027	Зелен, малина, нар	20 бр. x 2 g
5015160029	Детокс	20 бр. x 2 g
5015160036	Зелен жасмин	20 бр. x 2 g
5015160037	Зелен чай селекция	20 бр. x 2 g
5015160038	Дива ягода	20 бр. x 2 g
5015160041	Лимон и джинджифил	20 бр. x 2 g
5015160074	Малина и праскова	20 бр. x 2 g
5015160066	Earl Grey	20 бр. x 2 g
5015160042	Микс горски плодове	20 бр. x 2 g

ЧАЙ



арт. номер	виг	опаковка
5115180018	Билков ароматичен	20 бр.
5115180020	Билков букет	20 бр.
5115180022	Билков горски	20 бр.
5115180027	Билков лайка	20 бр.
5115180029	Билков мащерка	20 бр.
5115180030	Билков мента	20 бр.
5115180033	Билков планински	20 бр.
5115180039	Билков утро	20 бр.
5115180040	Билков шипка	20 бр.
5115180041	Плодов горски плодове	20 бр.





ЗАХАР, СМЕТАНА И МЕД



арт. номер	виг	онаковка
5010160011	Кафява захар, кутия	100 бр. x 4 g
5010160020	Захар, кутия	100 бр. x 2.5 g
5010160025	Захар, кутия	500 бр. x 2.5 g



арт. номер	виг	онаковка
5010160040	Течна сметана, кутия	10 бр. x 7.5 g
5010180035	Добавка за кафе и чай, кутия	100 бр. x 2.5 g



ЗАХАР



арт. номер	виг	тегло
5110160001	Демерага Dark кафява захар, рефил	500 g
5110160002	Демерага Gold кафява захар, рефил	500 g
5110160003	Демерага кафява захар, рефил	500 g



ПОДСЛАДИТЕЛИ



арт. номер	виг	тегло
5110160010	Погсладител, кутия	0.8 g x 300 бр.
5110160011	Стевия, кутия	1 g x 100 бр.
5110160007	Пчелен мег, тарелка	15 g x 30 бр.





ДЪРВЕНИ ПРИБОРИ



арт. номер	виг	размер	опаковка
5080160020	Дървени вилицы	160 mm	100 бр.
5080160018	Дървени лъжици	165 mm	100 бр.
5080160019	Дървени ножове	165 mm	100 бр.



ДЪРВЕНИ ЕКОБЪРКАЛКИ



5025280087



- » Изработени от екологичен дървен материал.
- » Размери: 140 x 5 mm.
- » 500 броя в опаковка.

ЕДНОКРАТНИ ЧАШИ



арт. номер	виг	обем	опаковка
5025280033	Картонена чаша за топли и студени напитки	210 ml	50 бр.
5080160030	Картонена чаша за топли и студени напитки	240 ml	50 бр.



ХАРТИЕНИ ЕКОСЛАМКИ

- 5080160021
- 5080160022



- » Произвеждат се от 100% рециклирана хартия.
- » Размери: Ø5 mm x 21 cm.
- » 250 броя в опаковка.

ЕКОЧИНИИ



№	арт. номер	виг	обем	опаковка
1.	5080160017	Кръгли, 100% рециклирана хартия	Ø23 cm	10 бр.
2.	5080160016	Кръгли, картонени	Ø18 cm	10 бр.
3.	5080160014	Овални, 100% висококачествена целулоза	263 x 199 x 20 mm	25 бр.
4.	5080160015	Овални, 100% висококачествена целулоза	318 x 255 x 22 mm	25 бр.
5.	5080160011	Кръгли, висококачествена целулоза	Ø17.5 cm	25 бр.
6.	5080160012	Кръгли, висококачествена целулоза	Ø22 cm	25 бр.





ТЕРМОКАНА ЗА ЧАЙ

lamart
by Pirene Lamart



5120120056



- » Подходяща за всички видове чаени и студени напитки.
- » Дръжката на каната е изработена от устойчива пластмаса.
- » Каната съдържа цедка от неръждаема стомана.
- » Обем: 1.1 л.

ТЕРМОКАНА ЗА ЧАЙ С ПРЕСА

lamart
by Pirene Lamart



5120120058



- » Подходяща за всички видове чай и кафе.
- » Дръжката на каната е направена от устойчива пластмаса.
- » Каната съдържа неръждаема преса за чайове и смляно кафе.
- » Обем: 1.1 л.

ТЕРМОС КАНА

lamart
by Pirene Lamart



5120120064



- » Изработена от висококачествена неръждаема стомана.
- » Заклучващият механизъм предотвратява случайно отваряне.
- » Обем: 1.5 л.

СТЪКЛЕНА ЧАША

lamart
by Pirene Lamart



- » Боросиликатни термочаши, по 2 броя в опаковка.
- » По-устойчиви на награскване, напукване и счупване от чашите, произведени от обикновено стъкло.

КОМПЛЕКТ ЧАШИ

lamart
by Pirene Lamart



5120120086



- » Комплектът включва 2 броя чаши.
- » Обем: 350 ml.

КОМПЛЕКТ ЧАШИ И ЧИНИЙКИ

lamart
by Pirene Lamart



5120120087



- » Комплектът включва 2 броя чаши и 2 броя чинийки.
- » Обем: 90 ml.

КОМПЛЕКТ ЧАШИ И ЧИНИЙКИ

lamart
by Pirene Lamart

5120120065



- » Комплектът включва: 2 броя чаши и 2 броя чинийки.
- » Обем: 190 ml.
- » Лесна поддръжка и почистване.



СЕРВИЗ ЗА ХРАНЕНЕ DINE ROUND

lamart
by Pierre Fauchard



5120240128

- » Комплектът включва:
 - 2 броя плитки чинии;
 - 2 броя дълбоки чинии;
 - 2 броя десертни чинии.
- » Лесна поддръжка и почистване.

СЕРВИЗ ЗА ХРАНЕНЕ DINE SQUARE

lamart
by Pierre Fauchard



5120240127

- » Комплектът включва:
 - 2 броя плитки чинии;
 - 2 броя дълбоки чинии;
 - 2 броя десертни чинии.
- » Лесна поддръжка и почистване.

ПРИБОРИ ЗА ХРАНЕНЕ CARMEN

lamart
by Pierre Fauchard



5120240109



- » Материал: първо-класна неръждаема стомана.
- » 24 части.
- » Гаранция: 3 години.

ПРИБОРИ ЗА ХРАНЕНЕ LEILA

lamart
by Pierre Fauchard



5120240110



- » Материал: първо-класна неръждаема стомана.
- » 24 части.
- » Гаранция: 3 години.

НОЖ CHEF

lamart
by Pierre Fauchard



5120240116



- » Изключително остър нож с ергономична дръжка за максимален ефект и безопасно боравене.
- » Титаново покритие.
- » Дължина на ножа: 28.5 см.
- » Гаранция: 3 години.

НОЖ



5120240111

- » Материал: първокласна неръждаема стомана.
- » Размер: 22 см.
- » 2 броя в опаковка.
- » Гаранция: 3 години.

ВИЛИЦА



5120240113

- » Материал: първокласна неръждаема стомана.
- » Размер: 20 см.
- » 3 броя в опаковка.
- » Гаранция: 3 години.

ЛЪЖИЦА



5120240112

- » Материал: първокласна неръждаема стомана.
- » Размер: 20 см.
- » 3 броя в опаковка.
- » Гаранция: 3 години.

ЛЪЖИЦА



5120240114

- » Материал: първокласна неръждаема стомана.
- » Размер: 15 см.
- » 4 броя в опаковка.
- » Гаранция: 3 години.



КОМПЛЕКТ ЗА ПОДПРАВКИ

5120240122



- » Комплект от 6 броя стъклени бурканчета за подправки на въртяща се пластмасова стойка.
- » Размери: Ø16.2 x 17.5 cm.



lamart
by Pirella Göttsche

КОМПЛЕКТ ЗА ПОДПРАВКИ



5120240123

- » Комплект от 12 броя стъклени бурканчета за подправки на въртяща се бамбукова стойка.



lamart
by Pirella Göttsche

МЕЛНИЧКА ЗА ПОДПРАВКИ

5120240124



- » Мелничката за подправки 2 в 1 е направена от пластмаса с керамичен механизъм за смилане с регулиране на фиността.

lamart
by Pirella Göttsche

ОЛИВЕРНИК

5120240125



- » Предназначен за дома и заведенията за обществено хранене.
- » Солничките и бутилките са изработени от неръждаема стомана и стъкло.
- » Стойката е изработена от пластмаса и неръждаема стомана.
- » 4 части.

lamart
by Pirella Göttsche

ОЛИВЕРНИК

5120240126



- » Настолен оливерник за сол и черен пипер.
- » Солничките са изработени от неръждаема стомана и стъкло.
- » Стойката е изработена от пластмаса и неръждаема стомана.
- » 2 части.

lamart
by Pirella Göttsche

КОМПЛЕКТ СЪТЪКЛЕНИ КУТИИ



5120140239

- » Комплект от 3 стъклени кутии с капак с вместимост: 320/520/800 ml.
- » Изработени от устойчиво стъкло и пластмаса с качествено силиконово уплътнение на капака: херметическо и водоустойчиво затваряне.
- » Подходяща за хладилник, фризер, микровълнова фурна и съдомиялна машина от -20 °C до 110 °C.



lamart
by Pirella Göttsche

КОМПЛЕКТ СЪТЪКЛЕНИ КУТИИ



5120140240

- » Комплект от 3 стъклени кутии с капак с вместимост: 370/640/1040 ml.
- » Изработени от устойчиво стъкло и пластмаса с качествено силиконово уплътнение на капака: херметическо и водоустойчиво затваряне.
- » Подходяща за хладилник, фризер, микровълнова фурна и съдомиялна машина от -20 °C до 110 °C.



lamart
by Pirella Göttsche



ДИСПЕНСЪР ЗА САЛФЕТКИ НА ПАЧКА BASIC



арт. номер	описание
5050120018	Бял



САЛФЕТКИ



арт. номер	колич.	описание
5125240045	300 бр.	32 x 33 см, целулоза, еднотластова



ПАЧКА САЛФЕТКИ



арт. номер	колич.	описание
5050120024	5 x 200 бр.	1/2, 200 къса, 21.6 x 16.6 см, гвупластова



ПАЧКА САЛФЕТКИ

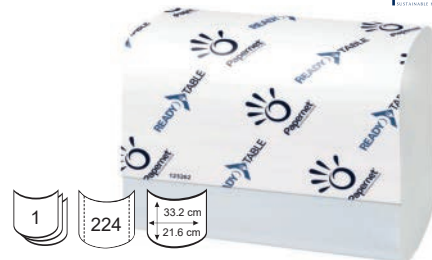

арт. номер	колич.	описание
5050120008	5 x 224 бр.	1/4, 224 къса, 33.2 x 21.6 см, еднотластова



САЛФЕТКИ



арт. номер	колич.	описание
5050120048	32 бр.	17 x 21 см, целулоза, 200 къса, Take One
5050120047	40 бр.	15.5 x 21 см, целулоза, 200 къса, Just One

САЛФЕТКИ



арт. номер	колич.	описание
5125240071	50 бр.	33 x 33 см, целулоза, гвупластова, бели



САЛФЕТКИ

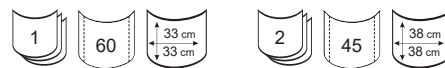

арт. номер	колич.	описание
5125240078	45 бр.	38 x 38 см, гвупластова, бели, 5 Stars
5050120053	45 бр.	33 x 33 см, еднотластова, Flowers Kalocs



ПОРЦЕЛАНОВА ЧАША DISNEY

THOR
5130120069



CAPTAIN AMERICA
5130120070

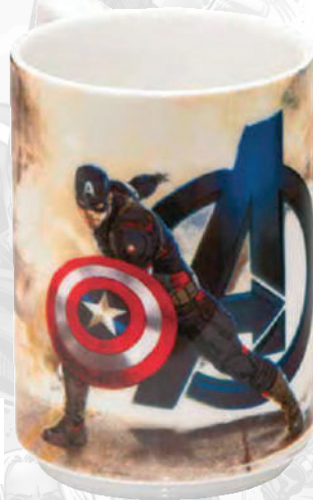

IRON MAN
5130120071



» Обем: 300 ml.
» Чашата е подходяща за съдомиялна машина.

За всички фенове: разчупете ежедневието и вземете порцеланова чаша с любимия герой!

БУТИЛКА ЗА ПЪТУВАНЕ, В КОМПЛЕКТ С 2 СЪКЛЕНИ ЧАШИ

Комплектът е декориран с интересни елементи от най-големите европейски градове.

» Обем:
бутилка - 450 ml,
чаши - 280 ml.
» В подаръчна опаковка.



НОВО



Зелено
6015180164



Синьо
6015180165



Червено
6015180166





НОВО

СЕРИЯ SUNSET

MILAN®

ЧАНТА С 1 КУТИЯ

- » Размери: 22 x 12.5 x 12 cm.
- » Вместимост: 1.5 l.

арт. номер	описание
1095120286	тюркоаз
1095120289	розова



ЧАНТА С 3 КУТИИ

- » Размери: 23 x 20 x 11 cm.
- » Вместимост: 3.5 l.

арт. номер	описание
1095120287	тюркоаз
1095120288	розова



SUNSET
SERIES



SUNSET
SERIES

КУТИИ ЗА ХРАНА

КРЪГЛА КУТИЯ ЗА ХРАНА

- » Размери: Ø10 x 7 cm.



ПРАВОЪГЪЛНА КУТИЯ ЗА ХРАНА

- » Размери: 20 x 10 x 7.5 cm.



арт. номер	описание
5120240423	жълта, 250 ml
5120240424	тюркоаз, 250 ml
5120240425	лилава, 250 ml

арт. номер	описание
5120240427	тюркоаз, 750 ml
5120240428	розова, 750 ml
5120240459	лилава, 750 ml



SUNSET
SERIES

ИЗОТЕРМИЧНИ БУТИЛКИ

арт. номер	описание
6015180151	354 ml
6015180152	591 ml





СЕРИЯ 1918

MILAN®

1918
SERIES

BPA
FREE



КВАДРАТНА КУТИЯ ЗА ХРАНА

» Размери: 12 x 10 x 7 cm.

арт. номер	описание
5120240083	бяла, 330 ml
5120240088	с розов канак, 330 ml
5120240089	със зелен канак, 330 ml
5120240298	светлосиня, 330 ml



ПРАВОЪГЪЛНА КУТИЯ ЗА ХРАНА

» Размери: 21 x 10 x 7 cm.

арт. номер	описание
5120240084	с розов канак, 750 ml
5120240085	със зелен канак, 750 ml
5120240090	със син канак, 750 ml



КРЪГЛА КУТИЯ ЗА ХРАНА

» Размери: Ø10 x 7 cm.

арт. номер	описание
5120240087	тъмносиня, 250 ml
5120240296	розова, 250 ml
5120240297	зелена, 250 ml
5120240401	синя, 250 ml
5120240402	оранжева, 250 ml



**MILAN®**

СЕРИЯ 1918

ЧАНТА С 1 КУТИЯ

- » Размери: 22 x 12.5 x 12 cm.
- » Вместимост: 1.5 l.

1918
SERIES

арт. номер	описание
1095120254	розова
1095120255	зелена
1095120256	тъмносиня

**1918**
SERIES

ЧАНТА

- » Размери: 24.5 x 20 x 16 cm.
- » Вместимост: 5 l.

арт. номер	описание
1095120260	Ррозова
1095120261	тъмносиня



ЧАНТА С 3 КУТИИ

- » Размери: 23 x 20 x 11 cm.
- » Вместимост: 3.5 l.

арт. номер	описание
1095120257	розова
1095120258	зелена
1095120259	тъмносиня

**1918**
SERIES



ИЗОТЕРМИЧНИ БУТИЛКИ

MILAN®

COPPER



арт. номер	описание
6015180192	354 ml
6015180193	591 ml

SILVER



арт. номер	описание
6015180160	жълта, 354 ml
6015180161	розова, 591 ml

FIT



арт. номер	описание
6015180196	591 ml

SWIMS



арт. номер	описание
6015180194	354 ml



WALLPAPER

арт. номер	описание
6015180195	591 ml



1918

арт. номер	описание
6015180162	зелена, 354 ml
6015180153	бяла, 354 ml
6015180163	розова, 591 ml
6015180154	тъмносиня, 591 ml



ACID

арт. номер	описание
6135120057	жълта, 591 ml
6135120109	розова, 591 ml
6135120058	синя, 354 ml



1918 НЕОПРЕНОВ КАЛЪФ ЗА БУТИЛКА

1918 SERIES

арт. номер	описание
6135120059	син, за бутилка 590 ml
6135120060	син, за бутилка 350 ml
6135120061	розов, за бутилка 590 ml
6135120062	розов, за бутилка 350 ml





ДИСПЕНСЪРИ

Диспенсърите Papernet предлагат иновативна защита от външни замърсители чрез специален антибактериален материал, вложен в самата пластмаса, не само в покритието.



Средства за хигиена



ТООЛЕТНА ХАРТИЯ DELICATE

НОВО



- » Целулозна.
- » Трипластова.

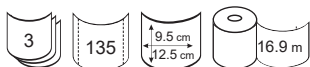

арт. номер	колич.	описание
5050100107	4 бр.	Gentle
5125260027	4 бр.	Лавангула
5125260030	4 бр.	Праскова

арт. номер	колич.	описание
5050100108	8 бр.	Gentle
5125260028	8 бр.	Лавангула
5125260031	8 бр.	Праскова
5050100100	16 бр.	Gentle
5125260026	16 бр.	Лавангула
5125260029	16 бр.	Праскова

ТООЛЕТНА ХАРТИЯ PAPERNET



- » Отлични погивателни свойства.
- » Остава здрава дори в намокрено състояние.
- » EU Ecolabel.
- » Материал: целулоза.
- » Цвят: бял.

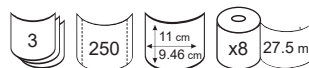
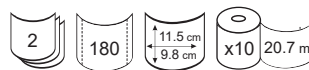

- » Специална серия, подкрепяща организицията „Лекари без граници“.

арт. номер	колич.	описание
5125260009	10 бр.	Тоалетна хартия качество Special, щампа цвете
5125260011	8 бр.	Тоалетна хартия качество Superior, щампа ромб

ТООЛЕТНА ХАРТИЯ BIOTECH



ГРИЖА ЗА ПРИРОДАТА НАМАЛЯВА РИСКА ОТ ЗАПУШВАНЕ ПРЕМАХВА МИРИЗИТЕ ИЗПОЛЗВА СЕ ИКОНОМИЧНО



- » Благодарение на полезните бактерии, съдържащи се в хартията, тя не запушва тоалетната и дори се бори с вече насъбралите се в канала мръсотии.



арт. номер	колич.	описание
5125260042	8 ролки	Тоалетна хартия Bio Tech, целулоза, трипластова

ТООЛЕТНА ХАРТИЯ САМОМИЛА

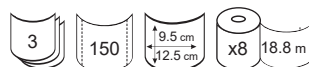

- » Целулозна.
- » С аромат на лайка.

арт. номер	колич.	описание
5125260025	8 бр.	Тоалетна хартия Самомила



ПОСТАВКА ЗА ТООЛЕТНА ХАРТИЯ



арт. номер	описание
5050100064	Поставка за тоалетна хартия, метална, хром
5050100065	Поставка за тоалетна хартия, метална с капак, хром

ДИСПЕНСЪР ЗА ТООЛЕТНА ХАРТИЯ СТЕНЕН



арт. номер	описание
5050100049	Диспенсър за тоалетна хартия, 16 x 6 x 16 см, инокс
5050100050	Двоен диспенсър за тоалетна хартия, 32 x 6 x 16 см



АНТИБАКТЕРИАЛЕН ДИСПЕНСЪР ЗА ТООЛЕТНА ХАРТИЯ МИНИ ДЖЪМБО



- » НУ Tech технология.
- » Антибактериално покритие.
- » Елегантен дизайн и компактен размер.
- » Размери: 14.8 x 25.7 x 24.9 cm.



арт. номер	описание
5125260008	Диспенсър за тоалетна хартия, бял
5125380006	Диспенсър за тоалетна хартия, черен



ТООЛЕТНА ХАРТИЯ МИНИ ДЖЪМБО



- » Отлични попивателни свойства.
- » Остава здрава дори в намокрено състояние.
- » Ергономична опаковка.
- » EU Ecolabel.
- » Цвет: бял.



арт. номер	колич.	описание
5125260006	12 бр.	Качество Special, микро шампа, целулоза
5125260005	12 бр.	Избелена, 400 g



ДИСПЕНСЪР И ТООЛЕТНА ХАРТИЯ НА РОЛКА



НОВО

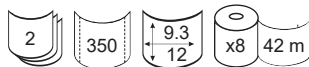

арт. номер	колич.	описание
5025260206	8 бр.	Тоалетна хартия Scott® Essential 8519, 350 къса
5050100092	1 бр.	Диспенсър за тоалетна хартия Aquarius 6992



ТООЛЕТНА ХАРТИЯ, ПРОФЕСИОНАЛНА СЕРИЯ

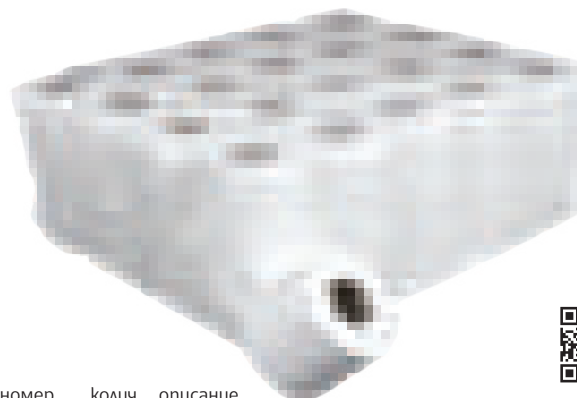

арт. номер	колич.	описание
5025260013	48 бр.	Целулозна тоалетна хартия, 2-пластова, 80 g
5025260191	48 бр.	Целулозна тоалетна хартия, 3-пластова, 60 g
5125260037	40 бр.	Целулозна тоалетна хартия, 3-пластова, 100 g

ДИСПЕНСЪР МИНИ ДЖЪМБО И ТООЛЕТНА ХАРТИЯ, ПРОФЕСИОНАЛНА СЕРИЯ

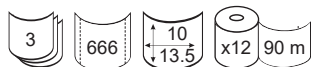

арт. номер	колич.	описание
5050100007	1 бр.	Диспенсър за тоалетна хартия Мини джъмбо
5025260049	12 бр.	Тоалетна хартия Джъмбо, целулозна, 400 g
5125260019	12 бр.	Тоалетна хартия Джъмбо, рециклирана, 400 g



ДИСПЕНСЪР ЗА ТООЛЕТНА ХАРТИЯ МИНИ ДЖЪМБО



арт. номер	описание
5050100045	Диспенсър за тоалетна хартия Ø26 x 10 x 24 cm, инокс
5050100046	Диспенсър за тоалетна хартия Ø26 x 10 x 24 cm, черен





ДИСПЕНСЪР И ТОАЛЕТНА ХАРТИЯ НА РОЛКА SCOTT CONTROL 8591





арт. номер	колич.	описание
5050100087	1 бр.	Диспенсър за тоалетна хартия Aquarius™ 7186, бял
5050100089	12 бр.	Тоалетна хартия Scott® Control™ 8591, 833 къса



Открий перфектния баланс между хигиена, ефективност и устойчивост.



<p>Погобрана хигиена</p>  <p>Безконтактно дозирание – върху чистата тоалетна хартия не попадат никакви микроби и ролките остават напълно защитени.</p>	<p>Най-голям капацитет</p>  <p>Големият капацитет от 1666 листа при напълно зареден дозатор и система за двойно подаване на хигиенни кърпи правят продуктите идеални за натоварени санитарни помещения.</p>	<p>Безконтактно дозирание</p>  <p>Ролките са напълно затворени, за да се осигури безупречна хигиена. Всеки докосва само листа, който ще използва.</p>	<p>По-малко запушени тоалетни</p>  <p>Хартията се разгръжда ефективно, което намалява възможността за запушване на тоалетната.</p>
<p>Двойна ролка, която никога не свършва</p>  <p>Със системата за двойна „безкрайна“ ролка, по-рядко има необходимост от отваряне на диспенсъра за смяна на ролките. Това намалява риска от замърсяване на неизползваната хартия.</p>	<p>Максимална ефективност</p>  <p>Системата за контрол пуска само по един лист на всяко издърпване, което намалява оставащите отпадъци.</p>	<p>Устойчив избор</p>  <p>Контролът на дозирането намалява разходите за съхранение и транспорт на хартия. Ролките са произведени от 100% рециклирани материали с FSC сертификат.</p>	<p>Дизайн с патентовано зареждане</p>  <p>Диспенсърът е проектиран така че да осигурява 100% защита на хартията, като предотвратява попадането на замърсявания върху заредените в него ролки.</p>

ДИСПЕНСЪР И ТОАЛЕТНА ХАРТИЯ НА РОЛКА SCOTT CONTROL 8569

НОВО



арт. номер	колич.	описание
5050100090	1 бр.	Диспенсър за тоалетна хартия Aquarius™ 7046, бял
5050100091	6 бр.	Тоалетна хартия Scott® Control™ 8569, 1280 къса





АНТИБАКТЕРИАЛЕН ДИСПЕНСЪР И ТООЛЕТНА ХАРТИЯ НА ПАЧКА



- » НУ Tech технология.
- » Антибактериално покритие.
- » Елегантен дизайн и компактен размер.
- » Размери: 13.5 x 26.5 x 16.5 cm.



арт. номер	колич.	описание
5120220005	1 бр.	Диспенсър за тоалетна хартия, бял
5125380005	1 бр.	Диспенсър за тоалетна хартия, черен
5050100021	40 пачки	Качество Superior, шампа вълни



- » Предназначение: за ХВП, за дома, за санитарни помещения, за офиси и търговски обекти.
- » Цвят: бял.
- » Пластовете: 2.
- » Релефно шамповане: Wave.
- » Късове: 224.
- » Дължина на листа: 11 cm.
- » Широчина на листа: 21 cm.

ДИСПЕНСЪР И ТООЛЕТНА ХАРТИЯ НА ПАЧКА



- » ABS пластмаса.
- » Размери: 34 x 17 x 15.5 cm.



арт. номер	колич.	описание
5025260204	1 бр.	Дозатор за тоалетна хартия на пачки Aquarius™ 6946
5125260047	32 бр.	Тоалетна хартия на пачка 8035, 250 къса

ДИСПЕНСЪР И ТООЛЕТНА ХАРТИЯ НА ПАЧКА



- » ABS пластмаса.
- » Размери: 13.3 x 22.5 x 11 cm.
- » Капацитет: 200 кърпи.



арт. номер	колич.	описание
5050100009	1 бр.	Диспенсър за тоалетна хартия на пачка, бял
5050100005	40 бр.	Тоалетна хартия на пачка, целулозна, 200 къса



ДИСПЕНСЪР И ПОКРИВАЛА ЗА ТООЛЕТНА ЧИНИЯ



НОВО



- » ABS пластмаса.
- » Размери: 33.2 x 44 x 7.7 cm.

арт. номер	колич.	описание
5025260017	1 бр.	Диспенсър за покривала за тоалетна чиния Aquarius™ 6957
5050100102	125 бр.	Покривала за тоалетна чиния Scott 6150



ДИСПЕНСЪР ЗА ПОКРИВАЛА ЗА ТООЛЕТНА ЧИНИЯ



- » Размери: 40 x 5 x 27 cm.

арт. номер	колич.	описание
5050100043	1 бр.	Диспенсър за покривала за тоалетна чиния
5050100020	250 бр.	Покривало за тоалетна чиния



ДИСПЕНСЪР И ПОКРИВАЛА ЗА ТООЛЕТНА ЧИНИЯ



- » 100% целулоза.
- » Цвят: бяло.
- » Размери: 43 x 35.5 cm.



- » Материал: ABS материал.
- » Капацитет: 250 листа.
- » Размери: 60 x 45 x 28.5 cm.

арт. номер	колич.	описание
5050100019	1 бр.	Диспенсър за покривала за тоалетна чиния, бял
5050100020	250 бр.	Покривало за тоалетна чиния



ДИСПЕНСЪР ЗА КЪРПИ ЗА РЪЦЕ UNIVERSUS AUTOCUT



- » Автоматично изрязване на кърпите.
- » Материал: пластмаса.
- » Размери: 33.3 x 22.6 x 32.1 cm.
- » Капацитет: ролка с размери Ø20 x 22 cm.

арт. номер	колич.	описание
5050140071	1 бр.	Диспенсър за кърпи за ръце, бял

НОВО

КЪРПИ ЗА РЪЦЕ DRY TECH НА РОЛКА



» Предназначение: за ХВП, за санитарни помещения, офиси и търговски обекти.

» Технология Dry Tech, която прави хартията по-мека, попува водата по-добре и е по-устойчива на влага.

» Защиават околната среда, намаляват отпадъците и така спестяват средства и време.

арт. номер	колич.	описание
5125240014	6 ролки	Дължина 247 m, гуаметър 19.5 cm
5050140030	6 ролки	Дължина 165 m, гуаметър 15.2 cm

НОВО



ДИСПЕНСЪР AUTOCUT CAPTIVE



- » Система за изтегляне само на една кърпа.
- » HY Tech технология.
- » Елегантен дизайн и компактен размер.
- » Размери: 20.4 x 33 x 31.4 cm.

арт. номер	колич.	описание
5125240077	1 бр.	Диспенсър за кърпи за ръце, бял



КЪРПИ ЗА РЪЦЕ НА РОЛКА CAPTIVE



» Усещане за качество.

» Защиават околната среда, намаляват отпадъците и така спестяват средства и време.

» Материал: целулоза.

арт. номер	колич.	описание
5125400002	6 ролки	Кърпи за ръце, двупластови, бели



ДИСПЕНСЪР ЗА РОЛКА ELITE AUTOCUT



5050120028



- » Диспенсър за хартиени кърпи на ролка, 21 cm.
- » Работи без необходимост от електрическо захранване или батерии.
- » Практичен и лесен за употреба.
- » Изтеглянето на хартиена кърпа става посредством захващане от двете страни и откъсване с помощта на автоматичен нож.

КЪРПИ ЗА РЪЦЕ НА РОЛКА, БЕЗ ПЕРФОРАЦИЯ



5050140006



- » Материал: целулоза.
- » Цвят: бял.
- » Двупластови.
- » Тегло: 800 g/m².
- » 6 бр. в пакет.





ДИСПЕНСЪР ЗА КЪРПИ ЗА РЪЦЕ AQUARIUS™ AUTOCUT



арт. номер	колич.	описание
5050140047	1 бр.	Диспенсър за кърпи за ръце Aquarius™ 7375, бял

КЪРПИ ЗА РЪЦЕ SCOTT ESSENTIAL

Airflex технология



арт. номер	колич.	описание
5050140050	6 ролки	Scott® Essential™, еднопластови, 6691, бели
5050140051	6 ролки	Scott® Essential™, еднопластови, 6692, сини



Проектирани да осигуряват висока хигиена и ефективност



Нежни кърпи, предназначени за честа употреба в санитарна среда – нежно почистват ръцете без да гразнят кожата.



Продукт с най-добри хигиенни качества спрямо конкуренти на пазара – с едно извърсване премахваме цялата мръсотия*.



Технология Airflex™ за бърза абсорбция, осигуряваща по-хигиенно изсушаване на ръцете.



Марката Scott® увеличава ангажираността с повече от 40%³, което благоприятства хигиенните навици.



Големият капацитет изисква по-редки зареждания и намалява възможностите за замърсяване на хартията.



350 m ролка, 1400 листа = 87% повече от групи продукти и над два пъти повече от стандартната система за нагънатата хартия.



65% по-бързо изсушаване на ръцете от еквивалентни системи², което намалява необходимостта от презареждане и така спестява време на почистващите екипи.



Устойчив избор: хартията е произведена от 100% рециклирани влакна и с технология за компресиране, която намалява с 18% разходите за съхранение и транспорт.



Дозатор за лесно зареждане: с функция за навиване на ролка.



Контролираното разпределение на листове повишава ефективността и намалява отпадъците.

* 1. Резултати от проучване с тампон, проведено от MGS Laboratories, януари 2017 г.; 2. Резултати от изследване на Hall Test, проведено от Sapio Research Agency, януари 2017 г.; 3. Резултати от пазарно проучване, проведено от Parker Insights Агенция, май 2015 г.

КЪРПИ ЗА РЪЦЕ SCOTT SLIMROLL

Airflex технология

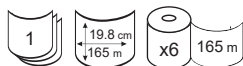

- » Кърпите за ръце Scott® са пресовани.
- » Намаляват отпадъците и пространството, необходимо за съхранение.

арт. номер	колич.	описание
5125400006	6 ролки	Scott® Slimroll™, еднопластови, 6657, бели
5125400007	6 ролки	Scott® Slimroll™, еднопластови, 6658, сини





АНТИБАКТЕРИАЛЕН ДИСПЕНСЪР ЗА КЪРПИ ЗА РЪЦЕ



- » NY Tech технология.
- » Антибактериално покритие.
- » Елегантен дизайн и компактен размер.
- » Размери: 14.5 x 33.6 x 30 cm.

арт. номер	колич.	описание
5125240027	1 бр.	Бял
5050140012	1 бр.	Черен



КЪРПИ ЗА РЪЦЕ, V-СГЪВКА



- » Отлични погивателни свойства.
- » Остават здрави дори в намокрено състояние.
- » Една кърпа е достатъчна за максимално подсушаване.
- » Ергономична опаковка.
- » Материал: целулоза.
- » Цвят: бял.



	арт. номер	колич.	описание
1	5125240024	15 пачки	Качество Special, шампа вълни
2	5125240025	15 пачки	Качество Special, шампа микро



КЪРПИ ЗА РЪЦЕ DISSOLVE TECH



- » Идеалното решение за места с канализационни системи, които често се задръстват.
- » Технология Dissolve Tech: хартията се разгражда за по-малко от 3 минути.
- » EU Ecolabel.
- » Материал: целулоза.
- » Цвят: бял.
- » V-сгъвка.



арт. номер	колич.	описание
5125240021	15 пачки/оп.	Качество Superior, шампа вълни, 22 x 21 cm
5125240022	15 пачки/оп.	Качество Superior, шампа вълни, 24 x 21 cm



Dissolve Tech

НАМАЛЯВА РИСКА ОТ ЗАПУШВАНЕ НА КАНАЛИТЕ

Всяка година повече от 50% от фирмите страдат от проблеми, свързани със запушване на канализацията. Последните изследвания показват, че разходите за решаване на тези проблеми надвишават 1 млрд. € в Европа, като се има предвид използването на химически добавки и специални довършителни работи. Papernet решава проблема с гама от продукти, направени със специално технологично решение, което гарантира **отлични резултати и бързо разтваряне на продуктите при контакт с вода.**



ГРИЖА ЗА ПРИРОДАТА



РАЗГРАЖДА СЕ ПРИ КОНТАКТ С ВОДА



ГАРАНЦИЯ ЗА КАЧЕСТВО



ИЗПОЛЗВА СЕ ИКОНОМИЧНО

КЪРПИ ЗА РЪЦЕ, V-СГЪВКА

- » Предназначение: за ХВП, за дома, за санитарни помещения, офиси и търговски обекти.
- » Приложение: за подсушаване на ръце и повърхности.
- » Микро релефно шамповане.
- » Рециклиран материал.
- » Качество Standard.
- » Естествен цвят.
- » Един пласт.
- » Грамаж: 35 g/m².
- » Белота: 50.
- » Късове: 250.
- » Опаковка: 20 бр.
- » Дължина на листа: 24.5 cm.
- » Размери на сгъвката: 24.5 x 10 cm.



арт. номер	колич.	описание
5125240059	1 оп.	Кърпи за ръце Drytech, микро шампа



КЪРПИ ЗА РЪЦЕ, Z-СГЪВКА

- » Приложение: за ХВП; за санитарни помещения; за офиси и търговски обекти.
- » Размери: 23 x 23 cm.
- » Качество: Special.
- » Материал: целулоза.
- » Хранителен контакт: ga.
- » Цвят: бял.
- » Релефно шамповане: Wave+.
- » Пластовете: 2.
- » Грама: 22 g/m².
- » Късове: 143.



арт. номер	колич.	описание
5125240028	1 пачка	Special, шампа вълни, Z-сгъвка, 23 x 23 cm





ДИСПЕНСЪР ЗА КЪРПИ ЗА РЪЦЕ



арт. номер	колич.	описание
5025240664	1 бр.	Диспенсър за сгънати кърпи Aquarius™ 6945, бял

СГЪНАТИ КЪРПИ ЗА РЪЦЕ



арт. номер	колич.	описание
5050140063	15 бр.	Scott® Essential™ 6617, V сгъвка, 340 къса
5050140042	15 бр.	Scott® Control™ 6689, егноластови, 304 къса



ДИСПЕНСЪР ЗА V-КЪРПИ ЗА РЪЦЕ



арт. номер	колич.	описание
5050100038	1 бр.	Диспенсър за V-кърпи, инокс, 27 x 12 x 21 cm
5050100039	1 бр.	Диспенсър за V-кърпи, бял, 27 x 12 x 21 cm
5050100040	1 бр.	Диспенсър за V-кърпи, черен, 27 x 12 x 21 cm



ДИСПЕНСЪР ЗА Z-КЪРПИ ЗА РЪЦЕ



арт. номер	колич.	описание
5050100041	1 бр.	Диспенсър за Z-кърпи, инокс, 27 x 10 x 21 cm
5050100042	1 бр.	Диспенсър за Z-кърпи, бял, 27 x 10 x 21 cm



ДИСПЕНСЪР ЗА КЪРПИ ЗА РЪЦЕ



- » Материал: ABS пластмаса.
- » Капацитет: 300 кърпи.
- » Заклочващ механизъм.
- » Размери: 27 x 27.5 x 11 cm.

арт. номер	колич.	описание
5025160062	1 бр.	Диспенсър за кърпи за ръце



КЪРПИ ЗА РЪЦЕ

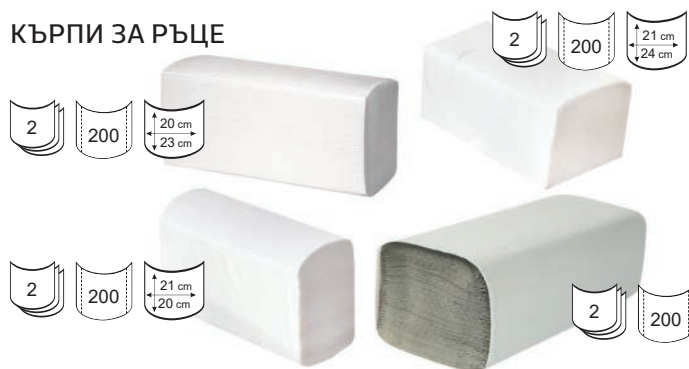

арт. номер	колич.	описание
5025240049	20 пачки	Z сгъвка, гвупластови, 200 къса, 20 x 23 cm
5050140005	20 пачки	V сгъвка, целулоза, 200 къса, 21 x 20 cm
5050140004	20 пачки	V сгъвка, целулоза, 200 къса, 21 x 24 cm
5125260040	20 пачки	V сгъвка, рециклирана, 200 къса, 21 x 25 cm





СЕШОАР ЗА РЪЦЕ HALNY

faneco



2070750575



- » Материал: ABS пластмаса.
- » Мощност: 1200 W.
- » Автоматичен старт с фотоклетка.
- » Минимално разстояние за активиране: 5–20 cm.
- » Ниво на шум: 70 dB.
- » Въздушен поток: 1.2 m³/min.
- » Температура на сушене: 60±15°C.
- » Време за изсушаване: 40 s.
- » Размери: 26.7 x 18.2 x 12 cm.

СЕШОАР ЗА РЪЦЕ MISTRAL PRO



арт. номер	описание
5050140044	Бял
5050140045	Черен



- » Автоматично стартиране чрез вградена фотоклетка.
- » Минимално разстояние за активиране: 5–20 cm.
- » Мощност: 1500 W.
- » Ниво на шум: 72 dB.
- » Въздушен поток: 108 m³/h.
- » Скорост на въздуха: 35 m/s.

faneco



- » Температура на сушене: 45–50° C.
- » Време за изсушаване на ръцете: 10–12 s.
- » Дължина на захранващия кабел: 1 m.
- » Материал на корпуса: ABS пластмаса.
- » Размери: 26.3 x 19.4 x 13.2 cm.

СЕШОАР ЗА РЪЦЕ PONENTE

faneco



2070751184



- » Материал: пластмаса ABS.
- » Мощност: 2300 W.
- » Автоматичен старт с фотоклетка.
- » Минимално стартово разстояние: 3–15 cm.
- » Ниво на шум: 70 dB.
- » Температура на сушене: 45–70° C.
- » Време за съхнене: 15–20 s.
- » Размери: 23 x 26.5 x 21 cm.

СЕШОАР ЗА КОСА ZEFIR HOTEL

faneco



2070751189



- » Материал: пластмаса ABS.
- » Мощност: 700 W.
- » Стартиране: автоматично включване при изваждане на ръкохватката от сържача.
- » Дължина на маркуча: 50–150 cm.
- » Тегло: 1.2 kg.
- » Сертификат: CE.
- » Водоустойчив.
- » Размери: 26.5 x 11.2 x 12 cm.

СЕШОАР ЗА КОСА EXECUTIVE



5050140043



- » С бутон за включване и изключване.
- » Максимална мощност: 1200 W.
- » За директно свързване към електрическата мрежа.
- » Степен на защита: IP20.
- » Материал на корпуса: ABS пластмаса.
- » Размери: 22.5 x 11.5 x 16 cm.

МЕТАЛЕН СЕШОАР ЗА РЪЦЕ ORKAN JET

faneco



2070751186



- » Материал: полирана неръждаема стомана.
- » Цвят: сатен.
- » Мощност: 1900 W.
- » Тип на двигателя: четка.
- » Стартиране: автоматично (2 фотоклетки).
- » Шум: 70 dB.
- » Температура на сушене: > 40° C.
- » Сушене време: 7–9 s.
- » Дължина на кабела: 1.4 m.
- » Функции: HEPA филтър.
- » Размери: 48.8 x 30 x 21 cm.

СЕШОАР ЗА РЪЦЕ MONSUN JET

faneco



2070751185



- » Материал: пластмаса ABS.
- » Мощност: 1900 W.
- » Тип на двигателя: четка.
- » Стартиране: автоматично чрез фотоклетка.
- » Шум: 73 dB.
- » Температура на сушене: 35° C.
- » Време за сушене: 7–10 s.
- » Функции: осветление; антибактериално покритие; вандалозащитен.
- » Размери: 68.7 x 30 x 22 cm.



АНТИБАКТЕРИАЛЕН ДИСПЕНСЪР ЗА КУХНЕНСКА РОЛКА

- » НУ Tech технология.
- » Антибактериално покритие.
- » Елегантен дизайн и компактен размер.
- » Размери: 22.5 x 30.4 x 22.1 cm.



арт. номер	колич.	описание
5120220004	1 бр.	Бял
5050120017	1 бр.	Черен

КУХНЕНСКА РОЛКА

- » Мека и здрава хартия за обща употреба.
- » Висока хигиена: контакт само с кърпата, която се изтегля.
- » Бързо и пълно подсушаване на ръце и повърхности.
- » Отлични погивателни свойства.
- » Една кърпа е достатъчна за максимално подсушаване.
- » Материал: целулоза.
- » Цвят: бял.
- » Централизирано изтегляне.



арт. номер	колич.	описание
5125240017	6 ролки	Качество Special, микро щампа



ДИСПЕНСЪР ЗА КУХНЕНСКА РОЛКА



5050120004



- » Материал: ABS пластмаса.
- » Капацитет: 250 метра.
- » Закljučващ механизъм.
- » Размери: 18.5 x 30.5 x 11 cm.

КУХНЕНСКА РОЛКА



арт. номер	колич.	описание
5050120009	6 бр.	Целулоза, гвупластова, 400 g
5125240060	6 бр.	Целулоза, гвупластова, 800 g
5125240063	6 бр.	Рециклирана, 800 g
5125240062	12 бр.	Рециклирана, 400 g



КУХНЕНСКА РОЛКА, ЦЕЛУЛОЗА

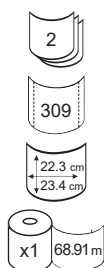

арт. номер	колич.	описание
5125240029	1 бр.	гвупластова



КУХНЕНСКА РОЛКА BLITZ, ЦЕЛУЛОЗА

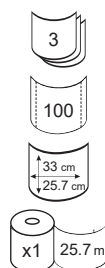

арт. номер	колич.	описание
5050120014	1 бр.	трипластова



КУХНЕНСКИ РОЛКИ CLASSIC, ЦЕЛУЛОЗА

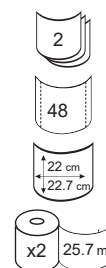

арт. номер	колич.	описание
5125240083	2 бр.	гвупластова





СТОЙКА ЗА ДОМАКИНСКА ХАРТИЯ



5050120062



- » Материал: пластмаса.
- » Подходяща за употреба в дома и офиса.
- » Цвят: бял.
- » Размери: 37 x 7 x 10 cm.

КУХНЕНСКИ РОЛКИ

- » Материал: целулоза.
- » Цвят: бял.
- » Релефно щамповане.

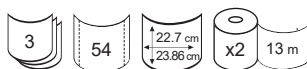

арт. номер	колич.	описание
5125240049	2 бр.	Love, целулоза, 175 g

КУХНЕНСКИ РОЛКИ

- » Материал: целулоза.
- » Цвят: бял.
- » Релефно щамповане.



арт. номер	колич.	описание
5125240050	2 бр.	XXL, целулоза, 265 g

КЪРПИЧКИ ЗА ЛИЦЕ KLEENEX® 8835 STANDARD



арт. номер	колич.	описание
5050140065	100 бр.	гвупластови



КЪРПИЧКИ ЗА ЛИЦЕ DISSOLVE TECH



арт. номер	колич.	описание
5125240018	100 бр.	гвупластови



НОСНИ КЪРПИ



арт. номер	колич.	описание
5125240082	10 бр.	четирипластови, аромат лайка



КЪРПИ ЗА ЛИЦЕ ELEGANTE, АСОРТИ

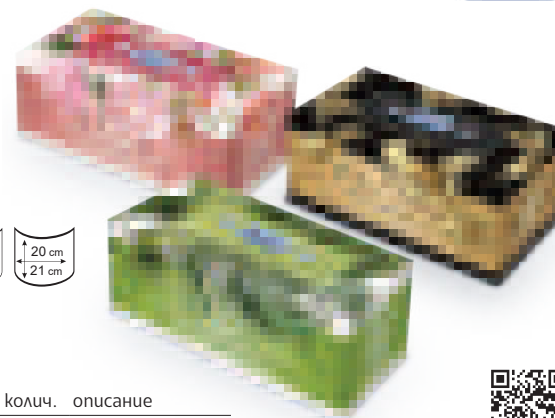
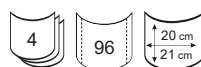

арт. номер	колич.	описание
5125240079	96 бр.	четирипластови





ДИСПЕНСЪРНА СИСТЕМА WETTASK



» За употреба с дезинфектанти и разтворители като предотвратява изливане, изпарение, и изветряване на течността.



арт. номер	колич.	описание
5050240024	1 бр.	Kimtech® Wetsask™ 7919

КЪРПИ WETTASK

KIMTECH®



арт. номер	колич.	описание
5050240027	6 бр.	Kimtech® Wetsask™ DS 7757, бели, 140 къса

ДИСПЕНСЪР ЗА ХАРТИЕНИ КЪРПИ НА РОЛКА

WypAll® Reach™ 6221
5050240001



- » WypAll® помага на потребителите в среди за обслужване на храни, хотелиерство и здравеопазване да поддържат и надвишават стандарта за почистване и хигиена, към който се стремят.
- » Тази гама от преносими, лесни за употреба продукти е предназначена за леки почистващи задачи като почистване на повърхности за приготвяне на храна, изолирано почистване или почистване с общо предназначение и строителни услуги.

ХАРТИЕНИ КЪРПИ НА РОЛКА

WYPALL®

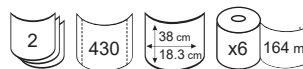

- » Кърпи за сухо почистване, предназначени за леки замърсявания.
- » Проектирани специално за диспенсера за хартия за избърсване WypAll® Reach™, използващ червена разпределителна гюза.
- » Ролките за почистване са плътно затворени, за да се предотврати напредаването на бактерии, пренасяни от храната.

арт. номер	колич.	описание
5050240002	6 бр.	WypAll® Reach™ 6222, бели, 50 къса
5050240003	6 бр.	WypAll® Reach™ 6223, сини, 50 къса



КЪРПИ WYPALL®

WYPALL®

» За тежки замърсявания и разливи на масло.

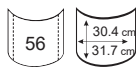
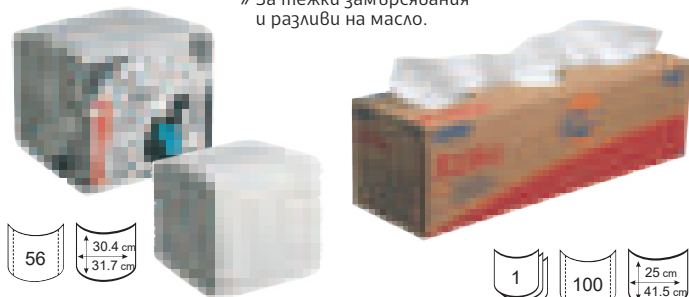

арт. номер	колич.	описание
5050240018	18 пачки	Кърпи WypAll® L40 7471, 56 къса, бели
5050240019	8 кутии	Кърпи WypAll® L40 7461, 100 къса, бели



КЪРПИ WYPALL® X50

WYPALL®

» Hydroknit технология за изключителна здравина.

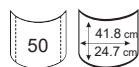
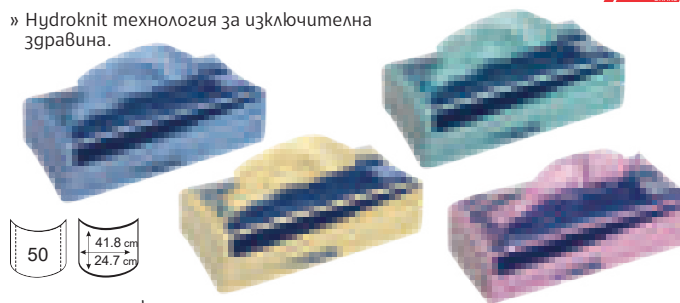

арт. номер	колич.	описание
5050240020	6 кутии	Кърпи WypAll® X50 7441, сини, 50 къса
5050240021	6 кутии	Кърпи WypAll® X50 7442, зелени, 50 къса
5050240022	6 кутии	Кърпи WypAll® X50 7443, жълти, 50 къса
5050240023	6 кутии	Кърпи WypAll® X50 7444, червени, 50 къса





СТОЙКА ЗА ЕДНОКРАТНИ ЧАРШАФИ НА РОЛКА

- » Материал: метал.
- » Цвят: металик.
- » Капацитет: макс. 90 Н.
- » Размери: 18 x 6 x 66 cm.



арт. номер	колич.	описание
5125380011	1 бр.	Стойка за еднократни чаршафи, метална



ЕДНОКРАТНИ ЧАРШАФИ НА РОЛКА



- » Качество: Special.
- » Материал: целулоза.
- » Цвят: бял.
- » Хранителен контакт: га.
- » Релефно щамповане: микро.



арт. номер	колич.	описание
5125240067	9 бр.	С перфорация, 50 x 35 cm, дължина до 50 m
5125240068	1 бр.	С перфорация, 60 x 36.5 cm, дължина до 76 m
5050120002	9 бр.	С перфорация, 40 x 35 cm, дължина до 50 m



СТОЙКА ЗА ИНДУСТРИАЛНИ РОЛКИ

- » Материал: пластмаса.
- » Цвят: син.



арт. номер	колич.	описание
5125380012	1 бр.	Мобилна, макс. Ø40 cm, 72 x 49 x 107 cm
5125380013	1 бр.	Стенна, макс. Ø40 cm, 27 x 55 x 59 cm



ИНДУСТРИАЛНА РОЛКА

- » Качество: Special.
- » Материал: рециклирана хартия.
- » Релефно щамповане: микро.

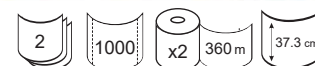
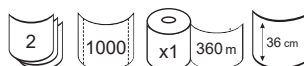

арт. номер	колич.	описание
5125240040	2 ролки	Дгу Tech, гвупластова, синя
5050140037	1 ролка	Дгу Tech, гвупластова, бяла



ИНДУСТРИАЛНА РОЛКА

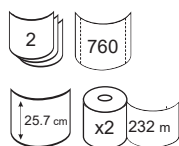

- » Качество: Special.
- » Материал: целулоза.
- » Цвят: бял.
- » Хранителен контакт: га.
- » Дължина на листа: 30.5 cm.



арт. номер	колич.	описание
5125240084	2 ролки	Двупластова, 760 къса, 232 m
5125240070	2 ролки	Двупластова, 1500 къса, 457.5 m



- » Качество: Superior.
- » Материал: целулоза.
- » Цвят: бял.
- » Хранителен контакт: га.
- » Дължина на листа: 38 cm.



арт. номер	колич.	описание
5125240069	3 ролки	Целулоза, еднопластова





ПАСТА ЗА РЪЦЕ GFX



- » Предназначен за професионална употреба и в търговски и индустриални помещения с висок интензитет.
- » Бутонът на дозатора е защитен с BioCote®, антимикробен агент на сребърна основа.
- » Solopol GFX съдържа царевично нишесте и костилки от маслини и служи за почистване на тежки масла и мазнини в промишлени помещения.

арт. номер	колич.	описание
5050160123	1 бр.	Диспенсър за паста за ръце Deb Stoko GF3
5050160127	3.25 l	Паста за ръце на пяна Solopol GFX



ПАСТА ЗА РЪЦЕ SOLOPOL



- » Диспенсърът пуска фиксирана гоза препарат, което редуцира загубите до минимум.
- » Заклучващ механизъм.
- » Бутонът на дозатора е защитен с BioCote®, антимикробен агент на сребърна основа.
- » Solopol е без добавени разтворители, подходящ за почистване на тежки масла и мазнини в промишлени помещения.

арт. номер	колич.	описание
5050160124	1 бр.	Диспенсър за паста за ръце Deb Stoko
5050160128	2 l	Паста за ръце на пяна Solopol



ПОДХРАНВАЩ КРЕМ ЗА РЪЦЕ STOKOLAN



- » За употреба във всякакви работни и търговски санитарни помещения.
- » Цветова идентификация и илюстрации за правилна употреба на продукта.
- » Диспенсърът пуска фиксирана гоза препарат, което редуцира загубите.
- » Индикатор за наличието на касета с препарат.
- » Диспенсърът разполага с уникален заключващ механизъм, който помага да се предотврати замърсяване и изтичане на продукта.
- » Бутонът на дозатора е защитен с BioCote®, антимикробен агент на сребърна основа.
- » Хидратиращият крем за ръце Stokolan Classic е предназначен за промишлени и здравни среди, където служителите са предразположени към суха или много суха кожа.

арт. номер	колич.	описание
5050180230	1 бр.	Диспенсър за подхранващ крем за ръце Deb Stoko Restore
5050180235	100 ml	Предпазващ крем за ръце Stokolan Classic
5050180236	1 l	Предпазващ крем за ръце Stokolan Classic



ПРЕДПАЗВАЩ КРЕМ ЗА РЪЦЕ



- » Формула с комбинирано действие: предпазва кожата от замърсявания на маслена и водна основа като масло, грес и други, като същевременно спомага за по-добър захват при използване на ръчни инструменти.

- » Крем за нанасяне преди работа, който защитава кожата от силно излагане на мръсотия (разтворители, масла за металообработка и механични замърсявания) и масла, като същевременно я прави лесна за почистване.



арт. номер	колич.	описание
5050180229	1 бр.	Диспенсър за предпазващ крем за ръце Deb Stoko Protect
5050180234	100 ml	Предпазващ крем за ръце Stokoderm Universal Pure
5050180233	1 l	Предпазващ крем за ръце Stokoderm Universal Pure

арт. номер	колич.	описание
5050180237	100 ml	Предпазващ крем за ръце Travabon Classic
5050180238	1 l	Предпазващ крем за ръце Travabon Classic





АНТИБАКТЕРИАЛЕН ДИСПЕНСЪР



- » НУ Tech технология.
- » Антибактериално покритие.
- » Качество Superior.
- » Материал: пластмаса.
- » Цвят: бял.
- » Капацитет: 0.8 l.
- » Размери: 13.9 x 22 x 11.6 cm.
- » Работи с пълнител за консуматив.

арт. номер	колич.	описание
5125380007	1 бр.	Диспенсър за пяна, антибактериален, бял
5050160035	1 бр.	Диспенсър за пяна, антибактериален, черен
5125380008	1 бр.	Диспенсър за течен сапун, бял



ТЕЧЕН САПУН И НА ПЯНА



арт. номер	колич.	описание
5120120020	500 ml	Пяна за ръце и тяло, 1250 гози
5120120021	500 ml	Течен сапун за ръце и тяло



ДИСПЕНСЪР ЗА ТЕЧЕН САПУН, АНТИБАКТЕРИАЛЕН



Антибактериален,
черен
5050160075

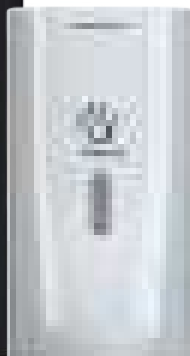

Бял
5120220006

- » Капацитет: 1 l.
- » Количество на дозировката: 1 ml.
- » НУ Tech технология.
- » Материал: пластмаса.
- » Свободен избор на консуматив.
- » Размери: 22 x 11.6 x 13.9 cm.



СЕНЗОРЕН ДИСПЕНСЪР ЗА ТЕЧЕН САПУН



арт. номер	капацитет
5050160040	550 ml

- » Тегло: 740 g.
- » Материал: ABS пластмаса.
- » Размери: 22 x 13.5 x 8 cm.
- » Заклучваща система.
- » Работи с 4 батерии AA, не са включени в комплекта.

ДОЗАТОРИ ЗА САПУН И ПЯНА

- » Материал: ABS пластмаса.
- » Заклучващ механизъм.
- » Размери: 10.4 x 16.3 x 9.3 cm.



ЗА ТЕЧЕН САПУН



арт. номер	капацитет
5050160026	500 ml
5050160027	1 l



ЗА ТЕЧЕН САПУН



арт. номер	капацитет
5050160029	600 ml



ЗА ТЕЧЕН САПУН



арт. номер	капацитет
5050160061	600 ml



ЗА ПЯНА



арт. номер	капацитет
5050160028	500 ml



ЗА ПЯНА



арт. номер	капацитет
5050160030	600 ml



ДОЗАТОР ЗА ТЕЧЕН САПУН



» Течният сапун Kimberly-Clark Professional е с високо съдържание на глицерин, което осигурява мекота и подхранване на кожата.

» Един литър от сапунa осигурява 1000 измивания (по 1 ml всяко) на ръцете.



арт. номер	ког	описание
5025240662	6948	Дозатор Aquarius за течен сапун, пяна и душ гел

ТЕЧЕН САПУН



арт. номер	ког	описание
5020120201	6331	Течен сапун с глицерин Kleenex®, 1l, 1000 дози
5020120203	6340	Пяна за ръце Kleenex®, 1l, 2500 дози

Проектиран да осигурява ефективност в натоварена среда



Пяната осигурява два пъти повече измивания на литър в сравнение с конвенционални течни сапуни.



Измива щателно и същевременно е нежен към кожата.



Сапунът е под формата на пяна с деликатен аромат.



Дерматологично тестван.



Диспенсърът е много по-хигиеничен в сравнение с други конкуренти – чист до блясък само след едно избърсване.



Висок капацитет с 2500 дози, което намалява нуждата от честа смяна на консумативите и възможността за кръстосано замърсяване.



Дозирането се контролира за повече ефективност и намаляване на загубите на консуматив.



Смяната на консумативите е бърза и лесна.



Вградена помпа: има нова гюза с всяка смяна на консумативите за осигуряване на още по-добра хигиена.



Устойчив избор: пълнителят е подходящ за рециклиране, а пяната от сапун се измива по-бързо от други сапуни, което намалява количеството на използваната вода.

ДИСПЕНСЪР ЗА САПУН ВЕРТИКАЛЕН



- » Материал: стомана 304 S.S.
- » За стенен монтаж.
- » Размери: 13 x 7 x 22 cm.

арт. номер	описание
5050160087	инокс, 1l



ДИСПЕНСЪР ЗА САПУН



- » Материал: стомана 304 S.S.
- » За стенен монтаж.
- » Заклучваща система.
- » Визуален контрол за наличие на консуматив.
- » Размери: 8.5 x 10 x 28.5 cm.

арт. номер	описание
5050160089	инокс
5050160093	черен





ПЯНА ЗА РЪЦЕ FOAM PURE

SCJohnson
PROFESSIONAL

» Биоразградима хипоалергенна пяна за ръце без парфюми и оцветители, за почистване на ръцете и отмиване на над 99% от замърсяванията и микробите.



1 l
5050160116



ПЯНА ЗА РЪЦЕ ORIGINAL FOAM

SCJohnson
PROFESSIONAL



250 ml,
5050160120



1 l
5050160119



ПЯНА ЗА РЪЦЕ REFRESH RELAX

SCJohnson
PROFESSIONAL

» Пяната осигурява луксозно измиване на ръцете и оставя кожата свежа след употреба.
» Формулата е без сапун и с благоприятна за кожата pH стойност.



1 l
5050160131



ТЕЧЕН САПУН ЗА РЪЦЕ ESTESOL PURE

SCJohnson
PROFESSIONAL

» Течният сапун е създаден за хора с чувствителна кожа и непоносимост към парфюми и оцветители.



1 l, без аромат,
5050160125



ТЕЧЕН САПУН ЗА РЪЦЕ ESTESOL

SCJohnson
PROFESSIONAL

» Почистващ течен сапун за ръце, подходящ за употреба в общи промишлени и търговски помещения за отстраняване на обща мръсотия и замърсявания и мазнини.



1 l
5050160126



ДУШ ГЕЛ ЗА КОСА И ТЯЛО ESTESOL

SCJohnson
PROFESSIONAL

» Душ гел за коса и тяло, подходящ за използване в индустриални санитарни помещения.
» С аромат на гържовна гора.



1 l
5050180231



ДИСПЕНСЪР ЗА САПУН НА ПЯНА

SCJohnson
PROFESSIONAL

Proline
5050160121



Quick-View
5050160122



Kids Wash
5050160115

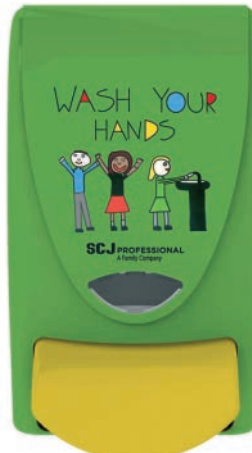

Mr Soapy
5050160118



» Произведени от издръжлива пластмаса, тествана в специални условия и гарантираща качество и дълго ползване на продукта дори в среда с висок интензитет на употреба. Диспенсърът пуска фиксирана доза препарат, което редуцира загубите до минимум.
» Пригоден за употреба само с препаратите Deb Skin Care.



Elemental Herbology



» Вдъхновени от основните елементи на китайската медицина.

арт. номер	колич.	описание
5050180390	480 ml	Балсам с помпа, запечатан
5050180392	480 ml	Душ гел с помпа, запечатан
5050180393	480 ml	Лосион с помпа, запечатан
5050180396	480 ml	Течен сапун с помпа, запечатан
5050180397	480 ml	Шампоан с помпа, запечатан



Geneva Guild



» Създадени с нежни растителни екстракти и аромати.

арт. номер	колич.	описание
5050180400	380 ml	Балсам с помпа, запечатан
5050180403	380 ml	Душ гел за коса и тяло с помпа, запечатан
5050180404	330 ml	Душ гел за коса и тяло за диспенсър
5050180406	380 ml	Течен сапун с помпа, запечатан
5050180407	330 ml	Течен сапун пълнител за диспенсър
5050180408	380 ml	Шампоан с помпа, запечатан
5050180410	330 ml	Шампоан пълнител за диспенсър



Osme



» Формула базирана на алое вера, което омекотява и хидратира кожата.

арт. номер	колич.	описание
5050180422	380 ml	Душ гел за коса и тяло с помпа, запечатан
5050180421	380 ml	Подхранващ балсам с помпа, запечатан
5050180426	380 ml	Течен сапун подхранващ с помпа, запечатан
5050180424	380 ml	Хидратиращ душ гел с помпа, запечатан
5050180427	380 ml	Шампоан с помпа, запечатан



ТЕЧЕН САПУН



арт. номер	колич.	описание
5020120065	400 ml	За чувствителна кожа, с помпа
5020120066	400 ml	Мед и мляко, с помпа
5020120067	400 ml	Син минерал, с помпа
5050160172	400 ml	Perfume Floral Touch, с помпа
5020200490	800 ml	За чувствителна кожа, пълнител
5020120071	800 ml	Мед и мляко, пълнител
5020120070	800 ml	Син минерал, пълнител
5050160173	800 ml	Perfume Floral Touch, пълнител



ТЕЧЕН САПУН



» Течен сапун за професионална употреба, подходящ за измиване на ръце и тяло.



арт. номер	колич.	описание
5120120001	5 l	PC 500, за чувствителна кожа
5020120063	5 l	PC 503, с антибактериална съставка
5120120002	5 l	PC 506, пяна



САПУН DUS И LOTION



- » Приятно ароматизиран и обогатен с масло от чаено дърво.
- » Съдържа глицерин и повърхностноактивни вещества от растителен произход.
- » Без добавени силикони и омазняващи вещества.
- » Създадени от изцяло натурални съставки с грижа за хората и природата.



арт. номер	колич.	описание
5050160129	500 ml	Сапун за ръце и тяло Dus
5050160130	5 l	Сапун за ръце Lotion

ТЕЧЕН АНТИБАКТЕРИАЛЕН САПУН



- » Течен сапун с бактерицидно, фунгицидно (Candida albicans) и ограничено вирусно действие (вируси с обвивка, включително Коронавируси).



арт. номер	колич.	описание
5050160066	500 ml	С помпа
5050160067	1l	Пластмасова бутулка
5050160068	5l	Туба

ТЕЧЕН САПУН



- » Балансирана формула с високопенещи се активни вещества.
- » Остава нежно уханье по кожата на ръцете след всяко миене.

арт. номер	колич.	описание
5020120050	400 ml	Бял, помпа
5020120052	400 ml	Зелен, помпа
5020120054	400 ml	Син, помпа
5020120051	1l	Син, пълнител
5020120053	1l	Зелен, пълнител
5020120055	1l	Бял, пълнител
5020120402	5l	Бял, туба
5020120399	5l	Син, туба





СЕНЗОРЕН ДИСПЕНСЪР

За гезинфектант на гел

5070200056



- » Капацитет: 1 л.
- » Цвят: бял.
- » Материал: ABS пластмаса.
- » Заклучващ механизъм.
- » Работи с 6 батерии AA (не са включени в комплекта).
- » Размери: 26.5 x 12.4 x 12 cm.



За гезинфектант на спрей

5070200057



Office 1

ДИСПЕНСЪР ЗА ДЕЗИНФЕКТАНТ



» Иновативният дизайн позволява да го използвате без да докосвате с длани повърхността на продукта, което е изключително важно за хранителните предприятия и медицинските институции или други области, в които хигиената е от огромно значение.

- » Капацитет: 1 л.

арт. номер	капацитет
5070200094	1 л



СТОЙКА ЗА ДИСПЕНСЪР ЗА ДЕЗИНФЕКЦИЯ, ВАРИАНТ 4



5070200073

Office 1



- » Стойката е изключително компактна и стабилна, което позволява да я поставите на удобно за Вас и служителите Ви място.
- » Дизайнът осигурява бърз и лесен достъп до гезинфектанта.
- » Височина на стойката: 150 cm.
- » Материал: метал.
- » В станцията за гезинфекция не е включен диспенсър.

МОБИЛНА СТОЙКА ЗА ДИСПЕНСЪР ЗА ДЕЗИНФЕКЦИЯ



5070200085

Office 1



- » Стойката е изключително компактна и стабилна, което позволява да я поставите на удобно за вас и служителите Ви място.
- » Габаритни размери: 145 x 95 x 500 mm.
- » Материал: метал.
- » В станцията за гезинфекция не е включен диспенсър.
- » Диспенсърът може да бъде закупен отделно.

СТОЙКА ЗА ДИСПЕНСЪР, ВАРИАНТ 5, С ВЪЗМОЖНОСТ ЗА ПЕРСОНАЛИЗАЦИЯ



5070200083

Office 1



- » Станцията е с възможност за персонализация по желание на клиента.
- » Изключително компактна и стабилна.
- » Материал на стойката: ПДЧ.
- » Размери: височина 140 cm, широчина 30 cm.
- » Размери на основата: 30 x 30 cm.
- » В станцията за гезинфекция не е включен диспенсър.



ДЕЗИНФЕКТАНТ ЗА РЪЦЕ АНД

- » Биоцид с бактерицидно, вкл. туберкулоцидно, вирусосоцидно (HBV/HIV, Herpes simplex тип 1 и 2, Rota virus) и фунгицидно действие.
- » Области на приложение:
 - хигиена и дезинфекция на ръце;
 - хирургична дезинфекция на ръце;
 - дезинфекция на кожа преди медицински манипулации.



арт. номер	колич.	описание
5020180054	1 l	Дезинфектант АНД, пълнител
5070200019	5 l	Дезинфектант АНД, туба



ГЕЛ ЗА ДЕЗИНФЕКЦИЯ НА РЪЦЕ АНД GEL

- » Биоцидът е дезинфектант с бактерицидно, фунгицидно (Candida albicans) и ограничено вирусосоцидно действие (при вируси с обвивка).
- » Областта му на приложение е хигиенна дезинфекция на ръце.
- » С приятна миризма.



арт. номер	колич.	описание
5050180173	60 ml	Дезинфектант АНД GEL, флакон
5020260010	1 l	Дезинфектант АНД GEL
5020260011	5 l	Дезинфектант АНД GEL, туба



ЛОСИОН ЗА ДЕЗИНФЕКЦИЯ НА РЪЦЕ

APOLLO SEPT

- » Дезинфектант с бактерицидно, фунгицидно (Candida albicans) и ограничено вирусосоцидно действие (вируси с обвивка).
- » Областта му на приложение е хигиенна дезинфекция на ръце.

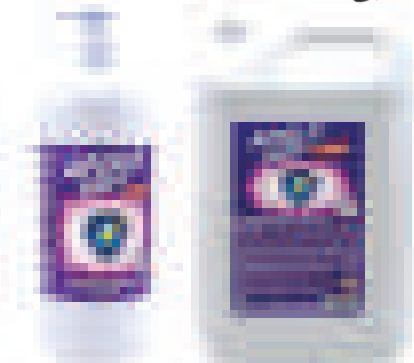

арт. номер	колич.	описание
5070200061	1 l	Лосион, с помпа
5070200062	5 l	Лосион, туба



ГЕЛ ЗА ДЕЗИНФЕКЦИЯ НА РЪЦЕ

APOLLO SEPT

- » Дезинфектант с бактерицидно, фунгицидно (Candida albicans) и ограничено действие (вируси с обвивка).
- » Областта му на приложение е хигиенна дезинфекция на ръце.



арт. номер	колич.	описание
5070200063	500 ml	Гел, с помпа
5070200064	1 l	Гел, с помпа
5070200066	5 l	Гел, туба



ДЕЗИНФЕКТАНТ ЗА ПОВЪРХНОСТИ DZF-BA, БЕЗ АЛДЕХИДИ



- » Биоцид с бактерицидно, фунгицидно, вирусосоцидно действие и почистващ ефект.
- » Области на приложение:
 - дезинфекция на повърхности (фойета, стълбища, чакални, стени, твърда мебел) в здравни и лечебни заведения и обекти с обществено предназначение;
 - дезинфекция на повърхности, кухненски инвентар, посуда и прибори за хранене в обекти за производство и търговия с храна.



арт. номер	колич.	описание
5020180470	1 l	Дезинфектант DZF-BA, пълнител
5020260009	5 l	Дезинфектант DZF-BA, туба



ДЕЗИНФЕКТАНТ ЗА ПОВЪРХНОСТИ DZF



- » Готов за употреба препарат, предназначен за дезинфекция на работни и кухненски плокове, дръжки, клавиатури, оборудване, бюра, маси и повърхности на медицинска апаратура.
- » Биоцидът е с бактерицидно, вкл. туберкулоцидно, фунгицидно и вирусосоцидно действие (HIV, HBV).



арт. номер	колич.	описание
5020260013	1 l	Дезинфектант DZF, с помпа
5020260014	5 l	Дезинфектант DZF, туба





ДЕЗИНФЕКТАНТ RAPID ACTION, 3 В 1

elvi

- » Готов за употреба дезинфектант с бързо и мощно действие за ръце, подове, повърхности и инструменти, включително такива, влизащи в допир с храна.
- » Изключително ефективно почистване и дезинфекция.



арт. номер	колич.	описание
5070200097	750 ml	Rapid Action 3 в 1, с помпа
5070200098	4 l	Rapid Action 3 в 1, туба



ДЕЗИНФЕКТАНТИ ЗА РАЗЛИЧНИ ПОВЪРХНОСТИ

Medix PROFESSIONAL



арт. номер	колич.	описание
5020260017	5 l	Дезинфектант DC 302
5020260016	5 l	Дезинфекциращ гел за санитарни помещения DC 300



ДЕЗИНФЕКТАНТ ЗА ПОВЪРХНОСТИ SEPT FORTE

APOLO SEPT

- » Биоцидът е дезинфектант с бактерицидно, фунгицидно (Candida albicans) и ограничено вирусцидно действие (вируси с обвивка).
- » Областта му на приложение е дезинфекция и почистване на малки по площ, устойчиви на алкохол повърхности (работни плотове, гръжки, клавиатури, оборудване, бюра, маси и други) в здравни и лечебни заведения, обекти с обществено предназначение, социални заведения и в бита.



арт. номер	колич.	описание
5070200060	750 ml	Дезинфектант Sept Forte, с помпа
5070200043	5 l	Дезинфектант Sept Forte, туба



ДЕЗИНФЕКТАНТ ЗА ПОВЪРХНОСТИ SEPT ULTRA

APOLO SEPT

- » Биоцидът е дезинфектант с бактерицидно, фунгицидно (Candida albicans, Aspergillus brasiliensis) и ограничено вирусцидно действие (вируси с обвивка).
- » Областта му на приложение е дезинфекция на водоустойчиви повърхности (подове, стени, санитарен фаянс, плотове) и съоръжения.



арт. номер	колич.	описание
5070200088	1 l	Дезинфектант Sept Ultra, пълнител
5070200089	5 l	Дезинфектант Sept Ultra, туба



ПРЕПАРАТ ЗА МЕБЕЛИ DETERGENTE LEGNO

Emulsio

НОВО

600 ml
5070140078



- » Почиства в дълбочина дървени повърхности, грижейки се за тях.
- » Формулата с бадемovo масло и екстракт от сандалово дърво почиства, не оставя следи и ароматизира.



ПРЕПАРАТ ЗА КОЖА RAVVIVA PELLE E CUOIO

Emulsio

375 ml
5070140055



- » Подхранва и обновява всички кожни повърхности (гладки или зграпави) от всички цветове и кожи.
- » Благодарение на екстракта от алое вера почиства, подхранва и поддържа кожените изделия.





УНИВЕРСАЛЕН ПРЕПАРАТ

SC Johnson
PROFESSIONAL

Mr. Muscle
Mult Surface

750 ml
5070140048



- » Убива 99.99% от вирусите и бактериите, включително SARS-CoV-2 върху твърди, непорести повърхности.
- » Стандарти: EN1276 и EN13697.



УНИВЕРСАЛЕН ПРЕПАРАТ

SC Johnson
PROFESSIONAL

Pronto
Multi-Surface

400 ml
5070140050



- » Премахва прах, пръстови отпечатъци, петна и мръсотия.
- » Подходящ за ежедневна употреба, благодарение на нежната си формула.



ПРЕПАРАТ ЗА ДЪРВЕНИ ПОВЪРХНОСТИ

SC Johnson
PROFESSIONAL

Pronto Wood

400 ml
5070180007



- » Осигурява защитно лъскаво покритие, премахвайки прах, пръстови отпечатъци и петна от дървени повърхности.



ПРЕПАРАТИ ЗА МЕБЕЛИ

Medix

Medix
PROFESSIONAL



арт. номер	колич.	описание
5020200300	500 ml	Expert Cream Polish, за гърво, с пчелен восък
5020200295	5 l	FCL 212, за мебели



ПРЕПАРАТ ЗА МЕБЕЛИ

Mangia Polvere



- » Премахва праха от повърхностите, без да го разпространява във въздуха и създава антистатична бариера.

арт. номер	колич.	описание
5070140052	300 ml	Магнолия
5070140053	300 ml	Натурален
5070140054	300 ml	Пчелен восък



ПРЕПАРАТ ЗА МЕБЕЛИ АНТИСТАТИК

Sutter
PROFESSIONAL

Sutter Mobili Fresh

500 ml
5070140059



- » Антистатичен спрей за полиране на дървени мебели.



ПРЕПАРАТ ЗА СЪГЪЛКО, ПЯНА

Sutter
PROFESSIONAL

Sutter Splendido

500 ml
5070160008



- » Пяна за почистване на емайлирани повърхности, плочки, прозорци, стъкло, полилеи и изкуствена кожа.



ПРЕПАРАТ АНТИСТАТИК ЗА ПРАХ

Sutter
PROFESSIONAL

Sutter Spolvero

500 ml
5070140060



- » Спрей за отстраняване на прах от осветителни тела, мебели, интериори на автомобили и др.



ПРЕПАРАТ ЗА НЕРЪЖДАЕМА СТОМАНА

Sutter
PROFESSIONAL

Sutter Tergi Inox

500 ml
5070140061



- » За бързо почистване на щандове за раздаване на храна, хладилници, съдомиялни машини, мивки, асансьори.





УНИВЕРСАЛЕН ПРЕПАРАТ ECOCAPS MULTI



25 x 15 g
5070140057



- » За почистване на повърхности като огледала, прозорци и врати.
- » Разреждане: една капсула в 500 ml вода (за предпочитане топла).
- » Капсулите са предвидени за точен брой измивания, което намалява прекомерната употреба.
- » Заемат много по-малко място за съхранение от традиционните туби с препарат.



УНИВЕРСАЛЕН ПРЕПАРАТ SUTTER ZERO FLASH



750 ml
5070140066

5 kg
5070140065



- » За петна от масло, маркери и мазни петна.
- » Създадени от изцяло натурални съставки с грижа за хората и природата.



ОБЕЗМАСЛИТЕЛ ZERO AMBER



750 ml
5070140063



5 kg
5070140062

- » За кухни и мазни замърсявания.
- » Създадени от изцяло натурални съставки с грижа за хората и природата.



ОБЕЗМАСЛИТЕЛ ZERO DEGREASER PLUS



5 kg
5070140064



- » Подходящ за употреба в хранително-вкусовата промишленост.
- » Създадени от изцяло натурални съставки с грижа за хората и природата.



ПРЕПАРАТ ZERO GRILL CLEANER PLUS



750 ml
5070140067



- » За почистване на фурни и готварски плотове.
- » Създадени от изцяло натурални съставки с грижа за хората и природата.



ОБЕЗМАСЛИТЕЛ ECOCAPS XTRA-DEG



25 x 15 g
5070140058



- » За отстраняване на мазни остатъци, също и в областта на храните (НАССР).



ПРЕПАРАТ ЗА КУХНЯ MR. MUSCLE



750 ml
5070240004



- » Убива 99.99% от вирусите и бактериите върху твърди, гладки повърхности.
- » Справя се безотказно срещу SARS-CoV-2.
- » Премахва сапунени петна и упорити замърсявания от натоварените търговски кухни.





ОБЕЗМАСЛИТЕЛ

Medix

Medix
PROFESSIONAL



арт. номер	колич.	описание
5020120326	500 ml	Обезмаслител, пълнител, цитрус
5020120325	500 ml	Обезмаслител, с помпа, цитрус
5020120076	5 l	Обезмаслител SCL 205, туба



ОБЕЗМАСЛИТЕЛ

Bene

» Почиства силно замърсени повърхности, печки, скари, фурни, фритюрници, фаянс, теракота, бяла техника и др.



арт. номер	колич.	описание
5020160210	500 ml	Обезмаслител, пълнител
5020160200	500 ml	Обезмаслител, с помпа
5020160211	5 l	Обезмаслител, туба



ПРОФЕСИОНАЛЕН ПРЕПАРАТ ЗА МИЕНЕ НА СЪДОВЕ

Sutter
PROFESSIONAL



» Препаратът се използва за професионално измиване с две мивки, т.е. в ресторанти или хотели се пълни едната мивка с вода и препаратът се разрежда 1:20. След това съдовете се изплакват в другата мивка.

» Разреждане 1:20 (50 g в 10 l вода).

арт. номер	колич.	описание
5070220025	1 l	Препарат за съдове Cristal Wash
5070220024	5 l	Препарат за съдове Cristal Wash



ПРЕПАРАТ ЗА МИЕНЕ НА СЪДОВЕ



арт. номер	колич.	описание
5020160160	450 ml	Дуо Power, лимон
5020160161	450 ml	Дуо Power, ябълка
5020160165	450 ml	Balsam, алое вера
5070220010	750 ml	Дуо Power, лимон
5070220011	750 ml	Дуо Power, ябълка
5070220012	750 ml	Balsam, алое вера

» Най-добрата Power формула. С два активни ензима, които спомагат за по-малко търкане на съдовете.

» Pur Balsam е създаден за хора с чувствителна кожа на ръцете. Той е силен срещу мазнините и нежен към кожата на ръцете. Продуктите са дерматологично тествани.

ПРЕПАРАТ ЗА МИЕНЕ НА СЪДОВЕ



Medix
PROFESSIONAL

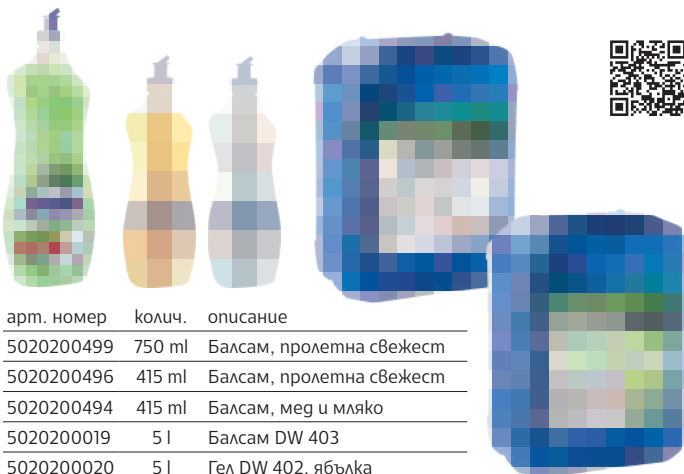

арт. номер	колич.	описание
5020200499	750 ml	Балсам, пролетна свежест
5020200496	415 ml	Балсам, пролетна свежест
5020200494	415 ml	Балсам, мед и мляко
5020200019	5 l	Балсам DW 403
5020200020	5 l	Гел DW 402, ябълка



ПРЕПАРАТ ЗА МИЕНЕ НА СЪДОВЕ

elvi

» Изключително ефективен препарат, който прониква в мръсотията в дълбочина и спомага за по-лесното ѝ отстраняване.
» Произведен в България.



арт. номер	колич.	описание
5020160506	500 ml	Балсам, бял
5020160507	500 ml	Балсам, зелен
5020160511	500 ml	Гел, лимон
5020160518	5 l	Гел, лимон





ПРЕПАРАТИ ЗА СЪДОМИЯЛНА



ПРЕПАРАТИ ЗА СЪДОМИЯЛНА



НОВО



арт. номер	колич.	описание
5020140306	26 бр.	Таблетки All in One
5020140310	1.5 kg	Сол за миялна машина
5020140314	800 ml	Изплаквача течност за миялна машина
5020140315	250 ml	Почиствача течност за миялна машина

арт. номер	колич.	описание
5070220039	30 бр.	Таблетки All in 1
5070220040	90 бр.	Таблетки All in 1
5070220047	26 бр.	Таблетки Premium
5070220048	72 бр.	Таблетки Premium

ПРЕПАРАТИ ЗА СЪДОМИЯЛНА



арт. номер	колич.	описание
5070280077	90 бр.	Таблетки All in One
5070280117	28 бр.	Таблетки за съдомиялна
5070280118	56 бр.	Таблетки за съдомиялна
5020160060	750 ml	Гланц Rinser
5020160059	1.5 kg	Сол

ТЕЧЕН ПЕРИЛЕН ПРЕПАРАТ



НОВО



арт. номер	колич.	описание
5070280127	1.1l	6 Actions Color Perfume за цветно пране, 20 пранета
5070280128	1.1l	6 Actions White&Color за бяло пране, 20 пранета

ОМЕКОТИТЕЛ



НОВО



арт. номер	колич.	описание
5070280129	925 ml	Alvina Deluxe Perfume Magnetic
5070280130	925 ml	Alvina Deluxe Perfume Romantic
5070280124	925 ml	Alvina Deluxe Perfume Fresh Euphoria





ПРЕПАРАТИ ЗА ПРАНЕ

НОВО



Persil

арт. номер	колич.	описание
5070280144	1.1 kg	Прах за бяло пране Universal, 20 пранета
5070280133	1.1 kg	Прах за цветно пране Color, 20 пранета
5070280139	0.99 l	Гел за пране Expert, 22 пранета
5070280131	0.99 l	Гел за цветно пране Color, 22 пранета
5070280136	11 бр.	Капсули Discs за цветно пране и петна, 11 пранета
5070280134	13 бр.	Капсули Discs за цветно пране, 13 пранета



ПРЕПАРАТ ПЕРИЛЕН

Perwoll

НОВО



арт. номер	колич.	описание
5070280148	2 l	Renew & Repair Black, 40 пранета
5070280150	2 l	Renew & Repair Color, 40 пранета
5070280149	2 l	Renew & Repair Blossom, 40 пранета



ПРЕПАРАТИ ЗА ПРАНЕ

REX
POWER GEL

НОВО



арт. номер	колич.	описание
5070280154	0.99 kg	Прах за цветно пране Malaysian Orchid, 18 пранета
5070280151	1.1 kg	Прах за бяло пране Amazonia Freshnes, 20 пранета
5070280152	0.99 l	Гел за цветно пране Color, 22 пранета
5070280155	0.9 l	Гел за цветно пране Orchid, 20 пранета



ОМЕКОТИТЕЛ ЗА ДРЕХИ

НОВО

арт. номер	колич.	описание
5070280027	880 ml	Fresh Sky
5070280028	880 ml	Sensitive
5070280158	1.408 l	Fresh Sky
5070280161	1.408 l	Sensitive



Silan



ПРЕПАРАТ ЗА СЪКЛО ZERO DIAMOND



Zero
natural force



» Създадени от изцяло натурални съставки с грижа за хората и природата.

арт. номер	колич.	описание
5070160009	5 l	Zero Diamond
5070160010	750 ml	Zero Diamond



ПРЕПАРАТ ЗА СЪКЛА И ПРОЗОРЦИ



арт. номер	колич.	описание
5070160006	750 ml	Препарат за стъкла и прозорци

ПРЕПАРАТ ЗА СЪКЛА GLASS ANTISTATIC



арт. номер	колич.	описание
5020200016	500 ml	Пълнител
5020200015	500 ml	С помпа
5020200017	5 l	Туба



ПРЕПАРАТ ЗА СЪКЛА И ГЛАДКИ ПОВЪРХНОСТИ



» Бързодействащ препарат, на алкохолна основа за икономично почистване и блестяща чистота без замазване.
» Със свеж аромат на момина сълза.

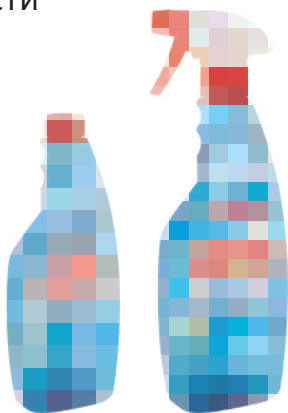

арт. номер	колич.	описание
5020200091	500 ml	Пълнител, момина сълза
5020200090	500 ml	Помпа, момина сълза



ПРЕПАРАТ ЗА СЪКЛА И ГЛАДКИ ПОВЪРХНОСТИ



» За професионална употреба. Формула на алкохолна основа.
» За блестяща чистота без замазване и следи по повърхностите.
» С чист, свеж аромат.

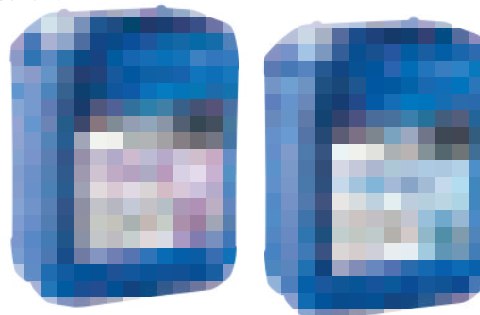

арт. номер	колич.	описание
5020200022	5 l	Препарат за стъкла GCL 200, лилава
5020200092	5 l	Препарат за стъкла GCL 201, син



ПРЕПАРАТ ЗА ПОЧИСТВАНЕ НА ТООЛЕТНИ



арт. номер	колич.	описание
5070260023	750 ml	Total Aktiv Gel Marine
5070260024	750 ml	Total Aktiv Gel Pine



ПРЕПАРАТ ЗА ПОЧИСТВАНЕ НА ТООЛЕТНА И БАНЯ ZERO POM WC



Zero
natural force



» Създадени от изцяло натурални съставки с грижа за хората и природата.
» Почиства отлично и оставя приятен аромат.

арт. номер	колич.	описание
5070260033	750 ml	Препарат за почистване на тоалетна и баня Zero Pom WC, гел





ПРЕПАРАТ ЗА ПОЧИСТВАНЕ



арт. номер	колич.	описание
5020200450	750 ml	Атлантическа свежест
5020200455	750 ml	Цитрусова свежест
5020200465	750 ml	Свеж бор
5020200469	750 ml	Белота и блясък



ПРЕПАРАТ ЗА ПОЧИСТВАНЕ И ДЕЗИНФЕКЦИЯ НА ТООЛЕТНИ



арт. номер	колич.	описание
5020180304	750 ml	Дезинфекциращ гел, Ocean
5020180305	750 ml	Дезинфекциращ гел, Lavender
5020180302	750 ml	Спрей за баня



ПРЕПАРАТ ЗА ПОЧИСТВАНЕ НА ТООЛЕТНИ



НОВО

арт. номер	колич.	описание
5070260029	750 ml	Total Power Guard, син
5070260045	750 ml	Total Power Guard, тъмнозелен
5070260044	750 ml	Total Power Guard, лилав



ПРЕПАРАТ ЗА ПОЧИСТВАНЕ НА ТООЛЕТНИ



арт. номер	колич.	описание
5020180107	5 l	За тоалетни TCL 217, син
5020180089	5 l	За тоалетни TCL 209, зелен



ПРЕПАРАТ ЗА ПОЧИСТВАНЕ НА ТООЛЕТНИ



арт. номер	колич.	описание
5020180540	750 ml	Препарат за почистване, океан
5020180541	750 ml	Препарат за почистване, гора
5020180542	5 l	Препарат за почистване, гора



АРОМАТИЗАТОР ЗА ПИСОАР



» Дълготраен свеж аромат, който издържа над 30 дни.

арт. номер	размер	описание
5070100003	17 cm	Ароматизатор за писоар, лимон
5070100012	17 cm	Ароматизатор за писоар, манго
5070100013	17 cm	Ароматизатор за писоар, тропик
5070100137	17 cm	Ароматизатор за писоар, Tutti Frutti





ПРЕПАРАТИ ЗА БАНЯ

» Създадени от изцяло натурални съставки с грижа за хората и природата.



арт. номер	колич.	описание
5070260032	25 x 15 g	Есосаps Bath, капсули
5070260034	5 kg	Zero Ruby, туба
5070260035	750 ml	Zero Ruby, спрей

Sutter
PROFESSIONAL

ПРЕПАРАТ ЗА ПОЧИСТВАНЕ НА БАНЯ

- » Убива 99.99% от вирусите и бактериите върху твърди и гладки повърхности.
- » Справя се безотказно срещу SARS-CoV-2.
- » Премахва сапунени петна и упорити замърсявания от натоварените търговски тоалетни.

арт. номер	колич.
5070260025	750 ml

SCJohnson
PROFESSIONAL



ПРЕПАРАТ ЗА ОТПУШВАНЕ НА КАНАЛИ MR. MUSCLE

» За времето на действие от 5 минути, гелът прониква през застоялата вода и запушвания, за да отпуси мивки, отвори и тръби, оставяйки ги чисти и без миризми.

арт. номер	колич.
5070260026	1 l



SCJohnson
PROFESSIONAL



КРЕМООБРАЗЕН ПОЧИСТВАЩ ПРЕПАРАТ

- » Течен почистващ крем с абразивно действие.
- » Подходящ за фаянс и теракота.

арт. номер	колич.	описание
5020200420	250 ml	Cream white, универсален
5020200410	500 ml	Лимон, универсален
5020200425	500 ml	Cream white, универсален



ПРЕПАРАТИ ЗА ФАЯНС



арт. номер	колич.	описание
5020180500	500 g	Вене Хлорекс
5020180501	500 g	Вене Лимон
5020160008	5 l	Вене за фаянс

Bene

КАНАЛИН



арт. номер	колич.	описание
5070260012	60 g	За студена вода
5020180240	60 g	За топла вода

elvi





ТВЪРДИ ТООЛЕТНИ БЛОКЧЕТА



арт. номер	колич.	описание
5020100969	50 g	Океан
5020100979	50 g	Бор
5020100980	50 g	Лимон
5120100019	50 g	Лавангула



арт. номер	колич.	описание
5070100087	42 g	Brilliant Gel Arctic Ocean
5020100968	50 g	Color Active Eucalyptus
5070100091	50 g	Deluxe Delicate Magnolia



ТЕЧНИ ДВУКАМЕРНИ ТООЛЕТНИ БЛОКЧЕТА

- » Почиствац препарат и ароматизатор в един продукт.
- » Издържа до 250 пускания на водата.



арт. номер	колич.	описание
5020100951	50 ml	Duo Active Бор
5020100952	50 ml	Duo Active Лимон



АРОМАТИЗАТОР ЗА ТООЛЕТНА FRESH DROPS



арт. номер	колич.	описание
5070100036	55 g	Лавангула
5070100034	55 g	Океан
5070100035	55 g	Бор

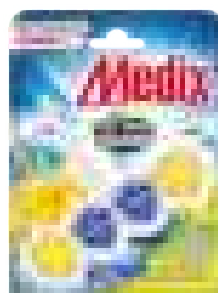

арт. номер	колич.	описание
5070100168	55 g	Summer Garden
5070100163	55 g	Perfume Duet Apple & Pink
5070100165	55 g	Perfume Duet Fruits & Orchid

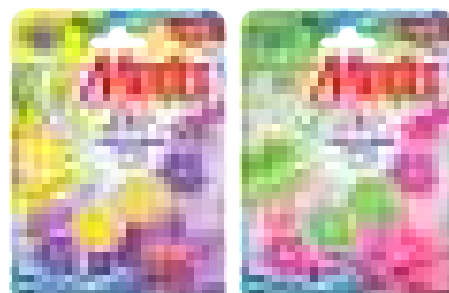

НОВО

Medix

АРОМАТИЗАТОР ЗА ТООЛЕТНА



арт. номер	колич.	описание
5020100385	36 ml	Океан
5020100386	36 ml	Лайм
5020100387	36 ml	Лавангула
5020100388	36 ml	Евкалипт и мента



DUCK

АРОМАТИЗАТОР ЗА ТООЛЕТНА



арт. номер	колич.	описание
5020100260	50 ml	Карибски мечти
5020100261	50 ml	Гора
5020100262	50 ml	Пасифук



Bene



ПРЕПАРАТ ЗА ПОД ZERO APPLE



Zero
natural force



» Създадени от изцяло натурални съставки с грижа за хората и природата.

арт. номер	колич.	описание
5070120027	1 l	Zero Apple
5070120028	5 kg	Zero Apple



ПРЕПАРАТ ЗА ПОД ZERO PINE



Zero
natural force



» Създадени от изцяло натурални съставки с грижа за хората и природата.

арт. номер	колич.	описание
5070120031	1 l	Zero Pine
5070120032	5 kg	Zero Pine



ПРЕПАРАТ ЗА ПОД ZERO FLOWER



Zero
natural force



» Създадени от изцяло натурални съставки с грижа за хората и природата.

арт. номер	колич.	описание
5070120029	5 kg	Zero Flower



ПРЕПАРАТ ЗА ПОД ONDA FLOR



» Отлично хигиенизира, почиства и ароматизира всякакви настилки, дори и защитени.



арт. номер	колич.	описание
5070120025	5 kg	Onda Flor



ПРЕПАРАТ ЗА ПОД PARQUET CLEAN



» Концентриран препарат подходящ за поддръжка на паркет. Обогатен с полимери и керново масло, които подхранват паркета.



арт. номер	колич.	описание
5070120026	5 kg	Parquet Clean



ПРЕПАРАТ ЗА ПОД ECOSAPS FLOOR



Zero
natural force

» Капсулите са предвидени за точен брой измивания, което намалява прекомерната употреба.
» Заемат много по-малко място за съхранение от традиционните туби с препарат.



арт. номер	колич.	описание
5070120024	25 x 15 g	Ecosaps Floor Maxi
5070120023	50 x 5 g	Ecosaps Floor

УНИВЕРСАЛЕН ПРЕПАРАТ



арт. номер	колич.	описание
5020200480	1.4 l	Люляк
5020180530	1.4 l	Свеж въздух
5020180531	1.4 l	Момина съзла
5120180006	1.4 l	Мистична лилия



арт. номер	колич.	описание
5120260005	1 l	Универсален дезинфектант Razor, лилав
5070140027	1 l	Универсален дезинфектант, фрезия
5020200255	1.4 l	За паркет и ламинат





УНИВЕРСАЛЕН ПРЕПАРАТ

Medix
PROFESSIONAL



арт. номер	колич.	описание
5020120074	5 l	Универсален гел SCL 203
5020200250	5 l	Универсален препарат UCL 210
5070120001	5 l	Универсален препарат UCL 215



арт. номер	колич.	описание
5120140020	5 l	SCL 213, за естествени настилки
5120140068	5 l	APC 220, алкален, нископенлив, за машина



УНИВЕРСАЛЕН ПРЕПАРАТ

Dom/ino



арт. номер	колич.	описание
5020180525	1 l	Син
5020180526	1 l	Зелен
5020180527	1 l	Лилав
5020180528	1 l	За ламинат

УНИВЕРСАЛЕН ПРЕПАРАТ

Bene



арт. номер	колич.	описание
5020180523	5 l	Bene Professional, за под, универсален
5120180017	5 l	Bene Professional, за паркет и ламинат



ПРЕПАРАТ ЗА ПОЧИСТВАНЕ НА ПОД

pronto

» Почиства в дълбочина лакирани гървени подове, ламинирани паркет и др.



арт. номер	колич.	описание
5020200260	750 ml	Универсален
5020200360	750 ml	Класик

УНИВЕРСАЛЕН ПОЧИСТВАЩ ПРЕПАРАТ



арт. номер	колич.	описание
5020200500	1 l	Лимон
5020200505	1 l	Океан



АРОМАТИЗАТОР АЕРОЗОЛ



- » Контролира неприятните миризми и действа за секунди и незабавно освежава всяко помещение.
- » Аромат, наситен с етерични масла.



арт. номер	колич.	описание
5070100128	500 ml	Pacific Breeze
5070100129	500 ml	Pure Clean Linen

ГЕЛ АРОМАТИЗАТОРИ



- » Ароматизатор за въздух, премахващ неприятните миризми и освежаващ въздуха.



арт. номер	колич.	описание
5020100160	150 g	Момина сълза
5020100165	150 g	Релакс



АРОМАТИЗАТОР ЗА ВЪЗДУХ



арт. номер	колич.	описание
5070100132	300 ml	Pom Air Autumn
5070100138	300 ml	Pom Air Off-Season
5070100133	300 ml	Pom Air Spring
5070100134	300 ml	Pom Air Summer
5070100135	300 ml	Pom Air Winter
5070100136	750 ml	Pom Essence Off Season



СПРЕЙ АРОМАТИЗАТОР SMARTLINE



арт. номер	колич.	описание
5020100220	400 ml	Антитабак
5020100223	400 ml	Софт
5020100225	400 ml	Люляк
5020100224	400 ml	Момина сълза
5020100222	400 ml	Океан
5020100221	400 ml	Цветя



АРОМАТИЗАТОР HOME PERFUME



арт. номер	колич.	описание
5120100022	150 ml	Пачули и лавандула
5120100024	150 ml	Сребърна нишка
5120100028	150 ml	Лух, синьо лято
5120100029	150 ml	Лух, черно



- » Комбинацията от тези аромати е истинска терапия, насочена към облекчаване на стреса и напрежението.

АРОМАТИЗАТОР HOME PERFUME



арт. номер	колич.	описание
5020100940	150 ml	Люляк
5020100941	150 ml	Черен кристал
5020100942	150 ml	Ванилия
5020100943	150 ml	Слънчев дом



- » Насладете се на приятни и меки аромати, които ще направят дома или офиса по-уютно място.



АРОМАТИЗАТОР АФ, С ВКЛЮЧЕН ПЪЛНИТЕЛ



НОВО



арт. номер	колич.	описание
5070100150	228 ml	Жасмин
5070100151	228 ml	Свеж памук



- » Осигурява свежест 24/7, с 95% естествено добити съставки.
- » Не съдържа пропилен, оцветители и фталати.
- » Ароматизиран с натурални етерични масла.

ПЪЛНИТЕЛ ЗА АРОМАТИЗАТОР АФ



НОВО



арт. номер	колич.	описание
5070100152	228 ml	Свеж памук
5070100153	228 ml	Жасмин
5070100154	228 ml	Сандалово гърво



- » Осигурява свежест 24/7, с 95% естествено добити съставки.
- » Не съдържа пропилен, оцветители и фталати.
- » Ароматизиран с натурални етерични масла.

КОМПЛЕКТ АРОМАТИЗАТОРИ FRESHMATIC



- » Комплект устройство + спрей пълнител.
- » Максимално ефективно действие: 60 дни.



арт. номер	колич.	описание
5020100927	250 ml	Фрезия и жасмин
5020100023	250 ml	Тюркоазен оазис



ПЪЛНИТЕЛ ЗА АРОМАТИЗАТОРИ FRESHMATIC



арт. номер	колич.	описание
5020100911	250 ml	Фрезия и жасмин
5020100024	250 ml	Тюркоазен оазис
5020100026	250 ml	Мистични градини
5020100921	250 ml	Лавангула и лайка



КОМПЛЕКТ ЕЛЕКТРИЧЕСКИ АРОМАТИЗАТОРИ



арт. номер	колич.	описание
5020100906	19 ml	Лавангула



ПЪЛНИТЕЛ ЗА ЕЛЕКТРИЧЕСКИ АРОМАТИЗАТОРИ

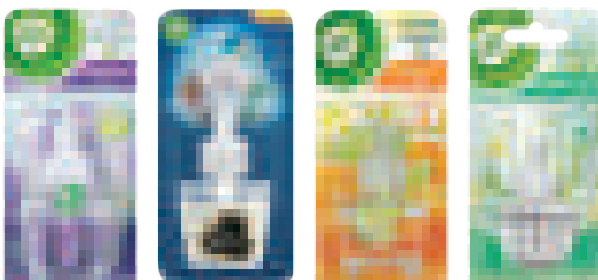

арт. номер	колич.	описание
5020100928	19 ml	Лавангула
5020100027	19 ml	Тюркоазен оазис
5020100929	19 ml	Антитабак
5020100949	19 ml	Фрезия и жасмин





АРОМАТИЗАТОР COSMIC M5

ДИСПЕНСЪРИ

арт. номер	описание
5070100001	Бял
5070100002	Черен



Предимства:

- » Регулируемо включване 24/7: диспенсърът може да се настрои да разпръсква аромат в продължение на 24 часа, 7 дни в седмицата.
- » Нанотехнология за разпръскване на аромат: диспенсърът разпръсква ароматни наночастици, по-малки от 0.01 μ, които се разнасят хомогенно, задържайки се във въздуха.
- » Регулируем режим на готовност: настройка на времето за изчакване за период между две впръсквания.
- » Усъвършенствана вентилаторна система: силна и безшумна система, която позволява бързо и хомогенно разпръскване на наночастици.
- » Ароматизира големи помещения: осигурява дискретно, но надеждно ароматизиране на помещения до 1000 m³ с еднакво добро разпределение на аромата във всеки кът.

ПЪЛНИТЕЛИ



арт. номер	колич.	описание
5070100004	100 ml	Айфелова кула
5070100005	100 ml	Капагокия
5070100006	100 ml	Лабелма
5070100007	100 ml	Орегон
5070100008	100 ml	Петра
5070100009	100 ml	Релакс
5070100010	100 ml	Сумела
5070100011	100 ml	Тагж Махал



АРОМАТИЗАТОР MICROBURST 3000

ДИСПЕНСЪРИ

арт. номер	описание
5120100055	Черен
5120100056	Бял



Предимства:

- » Възможност за проследяване на нивото на батерията в продължение на 36 месеца. Устройството работи с 2 алкални батерии С, които се продават отделно.
- » Аларма: опция за настройка на звуков сигнал, който известява, когато е необходима смяна на батериите или на пълнителя.
- » Индикатор, който проследява количеството на пълнителя и показва колко дни остават, преди да се наложи смяна на стария пълнител.
- » Консумативите Rubbermaid разпръскват аромат в продължение на 90 дни.
- » Гъвкави настройки: няколко опции за разпръскване на аромат от 8, 12, 16 или 24 часа на ден до 5, 6 или 7 дни в седмицата.

ПЪЛНИТЕЛИ



- » Пълен контрол в една компактна система.
- » Суперконцентрираният аромат и технологията за неутрализиране на миризми осигуряват дълготрайна свежест в помещението.
- » Всяко зареждане е с продължителност до 90 дни.
- » До 3000 впръсквания на пълнител.

арт. номер	колич.	описание
5120100058	75 ml	Изразителност
5120100060	75 ml	Чувства
5120100061	75 ml	Възприемие
5120100063	75 ml	Релакс
5120100062	75 ml	Неутрализатор





МИКРОФИБЪРНА КЪРПА WYPALL®



арт. номер	размер	описание
5080140042	40 x 40 cm	Микрофибърна кърпа WypAll® 8394, жълта, 6 бр./оп.
5080140043	40 x 40 cm	Микрофибърна кърпа WypAll® 8397, червена, 6 бр./оп.
5080140044	40 x 40 cm	Микрофибърна кърпа WypAll® 8396, зелена, 6 бр./оп.
5080140045	40 x 40 cm	Микрофибърна кърпа WypAll® 8395, синя, 6 бр./оп.

МИКРОФИБЪРНА КЪРПА



арт. номер	размер	описание
5080140019	30 x 30 cm	Микрофибърна кърпа за стъкла
5080140020	30 x 30 cm	Микрофибърни кърпи, асортни, 4 бр./оп.
5125200005	30 x 30 cm	Универсална микрофибърна кърпа



МИКРОФИБЪРНА КЪРПА

арт. номер	колич.	размер	описание
5080140018	1 бр.	50 x 60 cm	Микрофибърна кърпа за под Power Collect
5080140023	1 бр.	35 x 35 cm	Микрофибърна кърпа Power Scrub



МИКРОФИБЪРНА КЪРПА



арт. номер	размер	описание
5080140031	30 x 30 cm	Универсална
5080140032	40 x 40 cm	Асортни
5080140033	30 x 30 cm	За стъкло



МОКРИ КЪРПИ



арт. номер	колич.	описание
5050180174	72 бр.	За бебета
5050180175	120 бр.	С парфюмен аромат



АНТИБАКТЕРИАЛНИ МОКРИ КЪРПИ



арт. номер	колич.	описание
5050180213	3 x 15 бр.	Лавандула
5050180214	3 x 15 бр.	Мандарина
5050180215	72 бр.	Мандарина
5050180216	3 x 15 бр.	Невен
5050180217	60 бр.	С алкохол





ДОМАКИНСКА ГЪБА



ДОМАКИНСКА КЪРПА



» Продуктите на YORK от серията Bacteria stop разполагат с покритие със сребърни йони, които възпрепятстват размножаването на бактериите и поддържат висока хигиена.

арт. номер	колич.	описание
5025120057	3 бр.	Домакинска гъба с канал
5080140008	2 бр.	Домакинска гъба Bacteria Stop
5080140009	10 бр.	Домакинска гъба Bacteria Stop
5080140010	5 бр.	Домакинска гъба Bacteria Stop



арт. номер	колич.	размер	описание
5025120054	3 бр.	35 x 35 cm	Домакински кърпи от нетъкан текстил
5025120055	3 бр.	-	Попивателна кърпа
5080140016	3 бр.	38 x 38 cm	Перфорирана домакинска кърпа
5125200004	1 бр.	43 x 32 cm	PVA кърпа, суперабсорбираща



ПОПИВАТЕЛНА КЪРПА



НОВО



арт. номер	размер	описание
5025200003	18 x 20 cm	3 бр.
5080140038	36 x 32.5 cm	3 бр.



ДОМАКИНСКА ТЕЛ



арт. номер	колич.	описание
5080140011	3 бр.	Домакинска пласмасова тел за съдове
5080140012	1 бр.	Едра домакинска тел за съдове Maxi
5080140013	1 бр.	Едра домакинска тел за съдове Mini
5080140014	3 бр.	Фина домакинска тел
5080140015	1 бр.	Фина домакинска тел



ДОМАКИНСКА ГЪБА ECO NATURAL



МИКРОФИБЪРНА КЪРПА ECO NATURAL



АБРАЗИВЕН ПАД ECO NATURAL



» С измиваща част, създадена с рециклирани материали.

арт. номер	колич.	описание
5080140028	2 бр.	Без канал
5080140030	2 бр.	Без канал, целулоза



» Екологичен продукт, който може да се използва без препарати.
» Платът е изработен от 55% рециклирана пластмаса.

арт. номер	колич.	описание
5080140025	1 бр.	30 x 30 cm



» Произведен с агаве.
» Твърд и абразивен, когато е сух, но в мокро състояние става мек.

арт. номер	колич.	описание
5080140029	3 бр.	С агаве





ПРАХОСМУКАЧКА WD 3 P V-17/4/20, ЗА СУХО И МОКРО ПОЧИСТВАНЕ

KÄRCHER

ПРАХОСМУКАЧКА 5 P V-25/5/22, ЗА СУХО И МОКРО ПОЧИСТВАНЕ

KÄRCHER

НОВО

2125030047



- » Мощност: 1000 W.
- » Контейнер: 17 l.
- » Материал на контейнера: пластмаса.
- » Цвят: жълт.
- » Захранващ кабел: 4 m.
- » Възможност за паркинг позиция.
- » Угароустойчив уред.
- » Направляващи колела: 4 бр.
- » Размери: 34.9 x 32.8 x 49.2 cm.



2125030019



- » Номинална входна мощност интегриран контакт: мин. 100 - макс. 2100 W.
- » Капацитет на контейнера: 25 l.
- » Материал на контейнера: пластмаса.
- » Цвят: жълт.
- » Захранващ кабел: 5 m.
- » Тегло: 8.4 kg.
- » Размери: 41.8 x 38.2 x 65.3 cm.



ПЕРЯЦА ПРАХОСМУКАЧКА SE 4001

KÄRCHER

ПРАХОСМУКАЧКА VC 4 CORDLESS MYHOME

KÄRCHER

2070750799



- » Дебит на въздуха: 70 l/s.
- » Мощност на помпата: макс. 40 W.
- » Работна широчина: 230 mm.
- » Резервоар за чиста / мръсна вода: 4 l.
- » Количество на изпръскване: 1 l/m.
- » Захранващ кабел: 7.5 m.
- » Размери: 44.1 x 38.6 x 48 cm.



2125030021



- » Ниво на звука: <78 dB (A).
- » Капацитет на контейнера: 650 ml.
- » Вид батерия: литиево-йонни акумулаторни батерии.
- » Напрежение: 21.6 V.
- » Време на работа с едно зареждане на батерията: прикл. 30 min.
- » Време за зареждане със стандартно зарядно: 345 min.
- » Тегло: 2.35 kg.
- » Размери: 23 x 23.6 x 111.5 cm.



ПАРОЧИСТАЧКА SC 3 EASIFIX EU

KÄRCHER

УРЕД ЗА ПОЧИСТВАНЕ НА ПРОЗОРЦИ WV 6 PLUS

НОВО

KÄRCHER

5080200003



- » Бързо загряваща и готова за работа в рамките на 30 секунди.
- » Двустепенно регулиране на парата.
- » В комплекта: защита за геца, предпазен клапан, регулиране на количеството пара в ръкохватката, интегрирана фунция за пълнене, комплект за почистване на подове, EasyFix + удължаващи тръби, аксесоари, ръчна гюза, точкова гюза, кръгла четка (малка), кърпа за под от микрофибър, калъф за ръчна гюза от микрофибър, патрон срещу варовик, маркуч за пара с pistolет 2 броя, интегриран превключвател вкл./изкл., паркинг позиция.



2123010123



- » Резервоарът за мръсна вода е 150 ml.
- » Време за работа с едно зареждане: 100 min.
- » Време за зареждане на батерията: 170 min.
- » Вид батерия: литиево-йонна.
- » Производителност: около 300 m² = 100 прозореца.
- » Тегло: 0.76 kg.
- » В комплекта: бързо зарядно устройство, пулверизатор Extra с микрофибърна кърпа и концентрат за почистване на прозорци (1 x 20 ml).
- » Размери: 12.6 x 28 x 31 cm.





МОП ЗА МОКРО ПОЧИСТВАНЕ ТИП „ПЕРУКА“



ДЪРЖАЧ ЗА МОП ТИП „ПЕРУКА“



НОВО



арт. номер	цвят	описание
5080120226	Асорти	350 g
5080120227	Асорти	450 g

- » Произведен от 65% памук и 35% полиестер.
- » Съвместим с всички видове гържачи за моп за мокро почистване.
- » Позволява до 250 изпириания при 65° C в индустриална пералня.

арт. номер	цвят	описание
5080120174	Сив	180 mm



- » Практичен гържач за моп тип „перука“.

ДРЪЖКА ЗА МОП

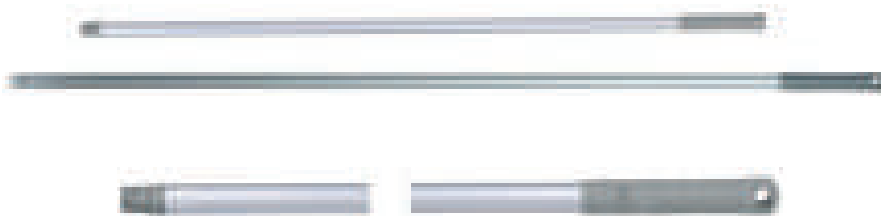

арт. номер	размер	описание
5080120052	120 cm	Метална, с конусна резба, отвор и удобна зона за захват
5080120079	140 cm	Алуминиева, с една дупка



РЕГЛА ЗА ОТВЕЖДАНЕ НА ВОДА

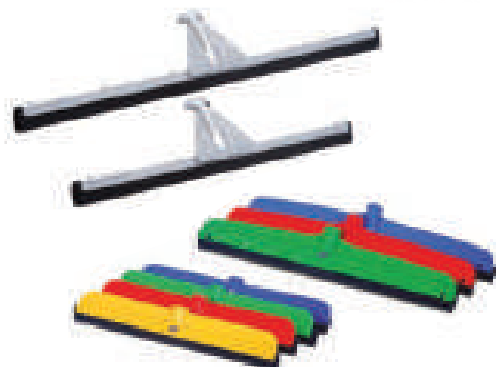

арт. номер	размер	описание
5080120067	55 cm	Метална
5080120068	75 cm	Метална
5080120069	40 cm	Пластмасова
5080120070	55 cm	Пластмасова





ДЪРЖАЧ ЗА ПЛОСЪК МОП С КРИЛА



арт. номер	размер
5080120096	40 cm
5080120097	50 cm



ПАМУЧЕН МОП С КРИЛА ЗА МОКРО ПОЧИСТВАНЕ

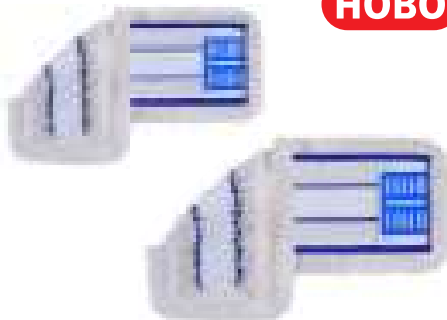

арт. номер	размер
5080120228	40 cm
5080120229	50 cm



НОВО

МИКРОФИБЪРЕН МОП ULTRA ЗА СУХО ПОЧИСТВАНЕ



арт. номер	размер
5080120230	40 cm
5080120231	50 cm



НОВО

ДЪРЖАЧ ЗА ПЛОСЪК МОП ЗА СУХО ПОЧИСТВАНЕ

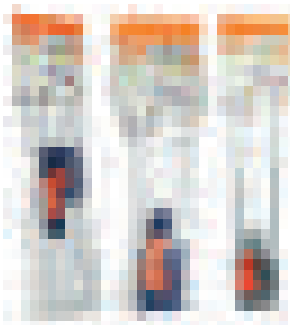

арт. номер	размер
5080120101	60 cm
5080120102	80 cm
5080120103	100 cm



МОП ЗА СУХО И МОКРО ПОЧИСТВАНЕ

» Произведен от 70% памук и 30% полиестер. Съвместим с всички пластмасови и метални държачи за моп. Позволява до 300 изпирания в индустриална пералня.



арт. номер	размер	описание
5080120043	40 cm	Памучен
5080120044	60 cm	Памучен
5080120045	80 cm	Памучен
5080120046	100 cm	Памучен



» Произведен от 100% акрилна прежда. Мопът има допълнителен слой за дълготрайна употреба. Съвместим с всички пластмасови и метални държачи за моп.



арт. номер	размер	описание
5080120106	40 cm	Акрилен
5080120107	60 cm	Акрилен
5080120108	80 cm	Акрилен
5080120050	100 cm	Акрилен



КОМПЛЕКТ МОП С ДЪРЖАЧ И ДРЪЖКА

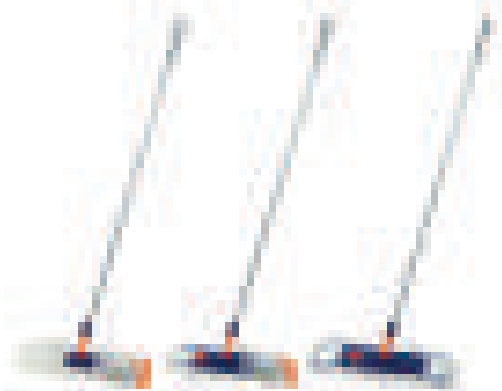

арт. номер	размер	описание
5080120119	40 cm	Maxi Chain, с гръжка, 120 cm
5080120120	40 cm	Xtra Chain, с гръжка, 120 cm
5080120121	50 cm	Xtra Chain, с гръжка, 120 cm



КОМПЛЕКТ МОП С ДЪРЖАЧ И ДРЪЖКА



арт. номер	размер	описание
5080120122	40 cm	Микрофибър, с държач и гръжка, 120 cm
5080120123	50 cm	Микрофибър, с държач и гръжка, 120 cm
5080120124	60 cm	Акрилен, с държач и гръжка, 120 cm
5080120125	80 cm	Акрилен, с държач и гръжка, 120 cm





КОЛИЧКА ЗА ПОЧИСТВАНЕ С ПРЕСА

Office1

КОЛИЧКА ЗА ПОЧИСТВАНЕ С ПРЕСА, PVC

Office1



НОВО

НОВО

арт. номер	описание
5080120202	Жълта
5080120203	Синя



- » Четири колела за лесно местене.
- » Вграден преграда за разделяне на чиста и мръсна вода.
- » Размери: 63 x 27 x 67 cm.
- » Вместимост: 20 l.



5080120205

- » Професионална количка за почистване с пластмасова рамка.
- » Системата включва: пластмасова кошница, 2 бр. кофи по 23 l (червена и синя), преса за изстискване на моп.
- » Четири колела за лесно местене.
- » Размери: 78 x 44.5 x 91.5 cm.



КОЛИЧКА ЗА ПОЧИСТВАНЕ С ПРЕСА, АЛУМИНИЕЙ

Office1

КОЛИЧКА ЗА ПОЧИСТВАНЕ ALL IN ONE

Office1



НОВО

НОВО



5080120204

- » Професионална количка за почистване с изцяло алуминиева конструкция.
- » Системата включва: пластмасова кошница, 2 бр. кофи по 23 l (червена и синя), преса за изстискване на моп.
- » Четири колела за лесно местене.
- » Размери: 86 x 41 x 90 cm.



5080120206

- » Професионална количка, състояща се от три рафта, платформа за поставяне на кофи и специално място за чувал за смет, две кофи (18 l и 11.5 l) за разделяне на чиста и мръсна вода.
- » Четири колела за лесно местене.
- » Размери: 119 x 55 x 113 cm.



КОЛИЧКА ЗА ПОЧИСТВАНЕ ALL IN ONE



5080120072

- » Изцяло хромиран метален корпус.
- » Професионални безшумни гуми, които не оставят следи по пода.
- » 3 броя пластмасови таби с капацитет 12 l.
- » Две от колелата са със спирачка.



ТАБЕЛА „МОКЪР ПОД“ BG/EN

Office1

НОВО



5040140048

- » Полипропиленов материал.
- » Размери: 60 x 30 cm.





ДЪРЖАЧ ЗА МОП ЗА ИЗМИВАНЕ НА СЪКЛА

Office1

НОВО



арт. номер	описание
5080120214	35 cm
5080120215	45 cm



- » Държач за mop за измиване на стъкла, произведен по технологията за инжекционно формоване на пластмасата, което осигурява допълнителна здравина и издръжливост на използваната PP суровина.
- » Дизайнът на гръжката осигурява изключително удобство при употреба.

МОП ЗА ИЗМИВАНЕ НА СЪКЛА

Office1

НОВО



арт. номер	описание
5080120216	35 cm
5080120217	45 cm



- » Моп за измиване на стъкла, произведен от дебела плюшена тъкан.
- » Мопът осигурява професионални и дълготрайни резултати.

СТЪКЛОЧИСТАЧ ЗА ИЗМИВАНЕ НА СЪКЛА

Office1

НОВО



арт. номер	описание
5080120212	35 cm
5080120213	45 cm



- » Произведена от неръждаема стомана.
- » Разполага с гумирана гръжка за по-лесна и удобна употреба.

НОЖ ЗА ПОЧИСТВАНЕ НА СЪКЛА

Office1

НОВО



5080120211



- » Нож за почистване на стъкла, произведен от неръждаема стомана, с ергономична гумирана гръжка, върху която ръката не се пързала дори когато е мокра. Лесен за употреба и удобен за носене.

ТЕЛЕСКОПИЧНА ДРЪЖКА, АЛУМИНИЕВА

Office1

НОВО

- » Алуминиева, телескопична гръжка, подходяща за всякакви задачи.
- » Изработена от екструдирани алуминий, което осигурява допълнителна здравина.

арт. номер	описание
5080120218	1.5 m
5080120219	3 m
5080120220	4.5 m
5080120221	6 m



ЧЕТКА ЗА ПОЧИСТВАНЕ НА ПРАХ

Office1

НОВО



арт. номер	описание
5080100121	извита
5080100122	права



- » Подходяща за използване при труднодостъпни места.
- » Размери: 37 x 10 x 9 cm.



КОМПЛЕКТ МОП ROTARY

- » Новаторски комплект за почистване в компактен размер за лесно съхранение.
- » Многофункционален: с два вида моп в комплекта (плосък и кръгъл, изработени от микрофибър).
- » Стабилна кофа, оборудвана със специална кошница.



York



арт. номер	описание
5025180024	Комплект моп Rotary
5025180034	Резервен плосък моп Rotary
5025180035	Резервен кръгъл моп Rotary



КОМПЛЕКТ СПРЕЙ МОП DUAL SPLASH

- » Благодарение на двойния моп можете да измиете два пъти по-голяма повърхност, без да изплаквате.
- » Двата контейнера позволяват използването на различни течности за различните подове.



арт. номер	описание
5080120155	Комплект спрей моп Dual Splash
5080120156	Резервен спрей моп Dual Splash



КОМПЛЕКТ СПРЕЙ МОП

1.



2.



№	арт. номер	описание
1.	5025180036	Резервен спрей моп
2.	5125180002	Комплект Spray&Collect, 4 части



КОМПЛЕКТ МОП EASY С PVA ГЪБА И КОФА

- » Мопът включва мека PVA гъба: абсорбира идеално разлятите течности и събира мръсотия като прах, кал и животинска косина.
- » Удобно почистване на пода без цапане на ръцете, изплакване и изстискване, благодарение на вградения механизъм.
- » Кофа с три специални режима: за наkisване и изплакване на гъбата, за изцеждане и за съхранение на мопа след почистване.

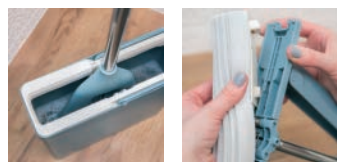

арт. номер	описание
5080120141	Комплект моп Easy с PVA гъба и кофа
5080120147	Резервен моп Easy с PVA гъба



КОМПЛЕКТ ПЛОСЪК МОП MAGNETIC

- » Солиден и практичен моп, оборудван с ефективна система за затваряне с помощта на магнит. Благодарение на нея плочата щраква здраво, предотвратявайки неконтролирано отваряне по време на почистване.



арт. номер	описание
5080120153	Комплект плосък моп Magnetic
5080120154	Резервен плосък моп Magnetic





МОП С ТЕЛЕСКОПИЧНА ДРЪЖКА



№ арт. номер описание

- | | | |
|----|------------|---|
| 1. | 5025180007 | Моп с телескопична гръжка Euro Salsa |
| 2. | 5025180008 | Резервен моп Euro Salsa |
| 3. | 5080120149 | Моп с телескопична гръжка Pepita, черен |
| 4. | 5080120150 | Резервен моп Pepita, черен |



МОП EURO ECONOMIC



арт. номер описание

- | | |
|------------|----------------------------|
| 5025180005 | Моп Euro Economic |
| 5025180006 | Резервен моп Euro Economic |

КОМПЛЕКТ СПРЕЙ МОП AZUR ECONOMY

» Практичен и удобен за употреба. Измиване на пода без използване на кофа. Специалният моп събира с 50% повече мръсотия и прах в сравнение с традиционните мопове, а иновативната конструкция улеснява достъпа до труднодостъпни места.



№ арт. номер описание

- | | | |
|----|------------|---------------------------------|
| 1. | 5080120148 | Комплект спрей моп Azur Economy |
| 2. | 5080120151 | Моп Azur |
| 3. | 5080120152 | Резервен моп Azur |



МОП SATURN

» Елегантен и удобен за употреба.



арт. номер описание

- | | |
|------------|---------------------|
| 5080120180 | Моп Saturn, с гъба |
| 5080120181 | Резервен моп Saturn |



МОП TOP MOP

» Моп с телескопична гръжка, предоставяща допълнително удобство при употреба.



арт. номер описание

- | | |
|------------|----------------------|
| 5025180003 | Моп Top Mop, с гъба |
| 5025180004 | Резервен моп Top Mop |





МОП „КОНУС“

» Конусовидна резба.



арт. номер	описание
5025180001	Памучен моп „Конус“, 280 g
5025180002	Памучен моп „Конус“, 140 g
5080120145	Микрофибърен моп „Конус“ на ленту
5080120146	Синтетичен моп „Конус“ Мега



York

БЪРСАЛКИ ЗА ПОД



арт. номер	описание
5025160046	Бърсалка с ленту за гръжка с права резба
5025160504	Памучен парцал за гръжка с права резба



КОФА С ИЗСТИСКВАЧ

York



№	арт. номер	обем	описание
1.	5080120138	12 l	Кофа с изстисквач Bacteria Stop
2.	5125100004	15 l	Кофа с изстисквач Repita



ПЛАСТАСОВА КОФА С ИЗСТИСКВАЧ



№	арт. номер	обем	описание
1.	5025100040	13 l	Кръгла, асорти
2.	5025100020	12 l	Овална, червена
3.	5080120025	12 l	Овална, синя
4.	5025100050	15 l	Кофа с изстисквач и колелца





ИНДУСТРИАЛНА ДЪРВЕНА МЕТЛА

york®



арт. номер	размер	описание
5080100053	30 cm	Зелена
5080100054	40 cm	Зелена
5080100055	50 cm	Зелена
5080100056	60 cm	Зелена
5080100057	30 cm	Черна
5080100058	40 cm	Черна
5080100042	60 cm	Черна

» С много твърди влакна, идеални за справяне с най-упоритата мръсотия.

МЕТЛА БЕЗ ДРЪЖКА, КЪС КОСЪМ ELIZA

york®

НОВО



5025160015



» Ъгълът на влакната е проектиран така, че да почиства изключително ефективно.

» Съвместима е с гръжки с конусна резба.

МЕТЛИ

york®

» Иновативната леко извита форма на метлата подобрява ефективността на метенето: прахът се събира вътре в метлата и не се разпространява наоколо.



арт. номер	размер	описание
5080100065	120 cm	Метла с гръжка Loft
5125160004	120 cm	Метла с гръжка Pepita
5080100081	-	Метла Pepita
5080100082	-	Метла Loft

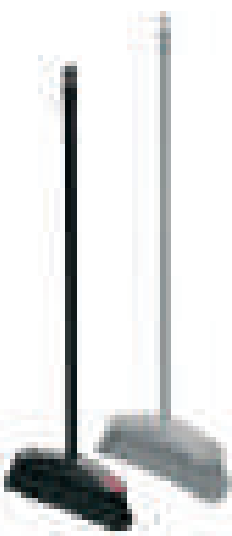

МЕТЛА С ЛОПАТКА И ДЪЛГИ ДРЪЖКИ

york®



5025160055

» С изкуствен косъм и дълги гръжки: 87 cm.

» Ширина на лопатката: 27 cm.

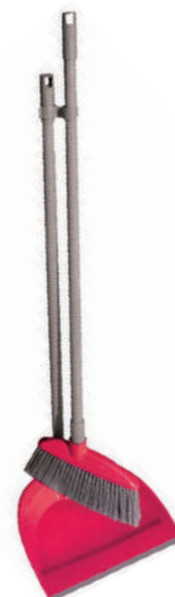

МЕТЛА AZUR, С ДРЪЖКА

york®



5025160052

» Ъгълът на влакната е проектиран така, че да почиства изключително ефективно.

» Дължина на гръжката: 110 cm.

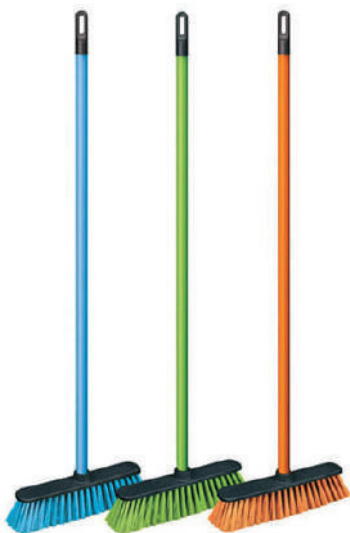

МЕТЛИ BACTERIA STOP

york®

» Продуктите YORK bacteria stop разполагат с покритие със сребърни йони, които възпрепятстват размножаването на бактериите и поддържат висока хигиена.



арт. номер	описание
5080100062	Гумена метла
5080100063	Метла с гръжка, 120 cm
5080100064	Гумена метла с телескопична гръжка





ЛОПАТИ, МЕТЛИ, ДРЪЖКИ ЗА БЪРСАЛКИ И ЧЕТКИ

арт. номер	размер	описание
5025160001	110 cm	Дръжка с права резба
5025160100	110 cm	Дръжка с конусовидна резба
5025160140	130 cm	Дръжка с права резба, инокс-мат
5025160141	-	Дръжка с права резба, инокс
5080120022	-	Комплект лопата и метла, сиви
5080100029	-	Лопата с гръжка
5080100030	-	Метла с гръжка



ДРЪЖКИ

york

арт. номер	размер	описание
5025160057	150 cm	Метална, телескопична, конусовидна
5080100049	110 cm	За метла / парцал, конусовидна
5080100050	120 cm	Дървена
5080100051	140 cm	Телескопична, Bacteria Stop
5080100052	120 cm	За метла / парцал, Bacteria Stop



ЧЕТКИ



york

арт. номер	описание
5025180025	Микрофибърна четка за прах Salsa
5080100076	Четка за прах Fiocco
5080100071	Четка за маса с лопатка
5080100072	Четка-лупица Bacteria Stop
5080100073	Четка за маса с лопатка Bacteria Stop
5080100074	Четка-лупица Midi
5080100075	Четка-лупица Bacteria Stop



ЧЕТКИ ЗА ПОД



арт. номер	описание
5025160018	Четка Eurorea с универсална резба
5025160016	Четка за ног Francesina

РОЛКА ЗА ПОЧИСТВАНЕ НА МЪХ PERITA

york



арт. номер	описание
5080100069	Ролка за почистване на мъх
5080100070	Ролка за почистване на мъх, резерва, 2 бр.



ДОМАКИНСКА КЪРПА ECO NATURAL BAMBOO



арт. номер описание
5080140027 25 x 25 cm



ДРЪЖКА ЗА МЕТЛА / ПАРЦАЛ ECO NATURAL



арт. номер описание
5080100085 Дължина 120 cm



МЕТЛА ECO NATURAL



арт. номер описание
5080100089 33 cm
5080100091 33 cm, с гръжка 120 cm



СТЪКЛОЧИСТАЧКА ECO NATURAL



5080120164



ПЛОСЪК МОП ECO NATURAL



5080120162

Резерва
5080120163



ЧЕТКИ ECO NATURAL BAMBOO



арт. номер описание
5080100094 Четка за WC
5080100088 Четка за бутилки 1 l
5080100087 Четка за миене на съдове
5080100092 Четка с лопатка за маса
5080100086 Четка мун ютийка



- » Произведени от 85% рециклирани материали.
- » Бамбуковата гръжка е изключително издръжлива и не абсорбира влагата.
- » Четките са с оптимална издръжливост и ефективно премахват замърсяванията.
- » Изработени от екологични материали.



York®

ЧЕТКА ЗА ТООАЛЕТНА

- » Четки за тоалетна с ергономична гръжка, която позволява удобна употреба.
- » Изключително здрава и стабилна.

арт. номер	описание
5080100067	Четка за тоалетна Loft
5080100107	Четка за тоалетна с поставка Bacteria Stop
5125100001	Четка за тоалетна Style



ЧЕТКА ЗА ТООАЛЕТНА



арт. номер	описание
5080100017	Четка за тоалетна Planet, с PVC поставка



ЧЕТКА ЗА ТООАЛЕТНА ECO



арт. номер	описание
5080100104	Ø8 x 26 cm, инокс



МЕТАЛНА ЧЕТКА ЗА ТООАЛЕТНА



арт. номер	описание
5080100103	8.5 x 8.5 x 31 cm, черна



ОРГАНАЙЗЕР ЗА ДРЪЖКИ

НОВО

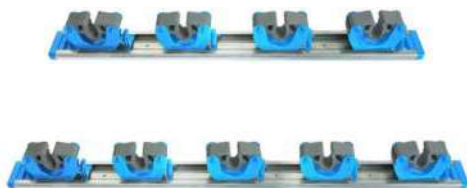

арт. номер	описание
5080120209	4 позиции, 50 x 5 x 6 cm
5080120210	5 позиции, 60 x 5 x 6 cm



- » Висококачествен органайзер за гръжки, изработен от специален алуминиев профил с гумени/пластмасови щипки и закачалки за плат.
- » Органайзерът се монтира на стена, за да поддържа моповете чисти, предотвратявайки контакт с пода.
- » Позволява по-бързо изсъхване и предотвратява образуването на бактерии и неприятни миризми.



ЩИПКА ЗА СЪБИРАНЕ НА ОТПАДЪЦИ

НОВО



5080100120



» Размери: 16 x 13 x 85.5 cm.

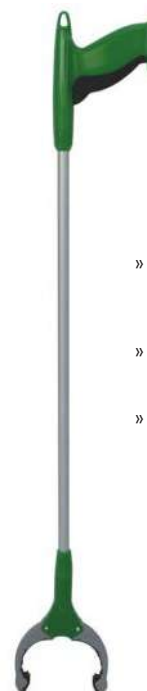

- » Уред за събиране на отпадъци с възможност на въртене на щипката на 360 градуса.
- » Специални зъбци за по-лесно захващане на отпадъците.
- » Удобен и олекотен дизайн с бутон за захващане на ръкохватката.



PVC КОШ С МЕТАЛЕН РИНГ, НЕГОРИМ

Office1

НОВО



- » Кръгъл кош с метален негорим ринг.
- » Препотвратява ръжда от леки киселини и алкали, както и забавя горенето.

арт. номер	описание
5060140171	10 l



МЕТАЛЕН КОШ БЕЗ КАПАК

DAYCO



арт. номер	описание
5060140115	Ø18 x 26 cm, инокс, 5 l
5060140116	Ø22 x 32.5 cm, инокс, 12 l
5060140117	Ø27.5 x 42 cm, инокс, 20 l



ОТВОРЕН КОШ ЗА ОТПАДЪЦИ, КРЪГЪЛ

DAYCO



арт. номер	описание
5060140130	Ø28 x 67 cm, черен, 40 l



КОШ ЗА ОТПАДЪЦИ С ПЕПЕЛНИК

DAYCO



арт. номер	описание
5060140127	Ø30 x 65 cm, инокс, 35 l



арт. номер	описание
5060140124	Ø18 x 60 cm, инокс, 13 l
5060140126	Ø18 x 60 cm, червен, 13 l
5060140125	Ø18 x 60 cm, черен, 13 l



КОШ С ПЕПЕЛНИК ПРАВОЪГЪЛЕН ОТВОРЕН

DAYCO



арт. номер	описание
5060140131	30 x 30 x 60 cm, инокс, 45 l



МЕТАЛЕН КОШ С ПЕДАЛ

DAYCO



арт. номер	описание
5060140106	Ø18 x 29 cm, инокс, 5 l
5060140109	Ø18 x 29 cm, бял, 5 l
5060140112	Ø18 x 29 cm, черен, 5 l



арт. номер	описание
5060140107	Ø22 x 36 cm, инокс, 12 l
5060140110	Ø22 x 36 cm, бял, 12 l
5060140113	Ø22 x 36 cm, черен, 12 l



арт. номер	описание
5060140108	Ø27.5 x 44 cm, инокс, 20 l
5060140111	Ø27.5 x 44 cm, бял, 20 l
5060140114	Ø27.5 x 44 cm, черен, 20 l





КОШ С ПЕДАЛ PELICAN SLIM

PLANET

арт. номер	обем
5060140175	9 л, черен
5060140176	20 л, черен
5060140177	60 л, черен



НОВО

DUO КОШ С ПЕДАЛ GREY ANTHRACITE

PLANET

арт. номер	обем
5060140178	50 л
5060140179	20 л



НОВО

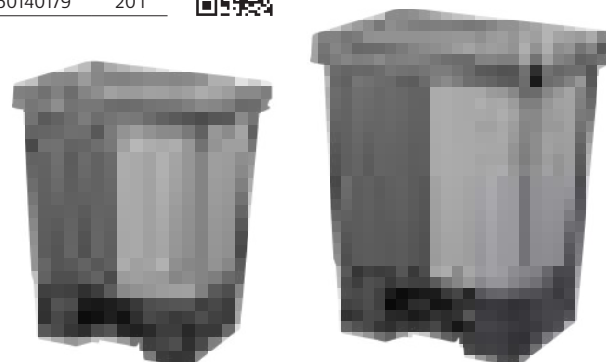
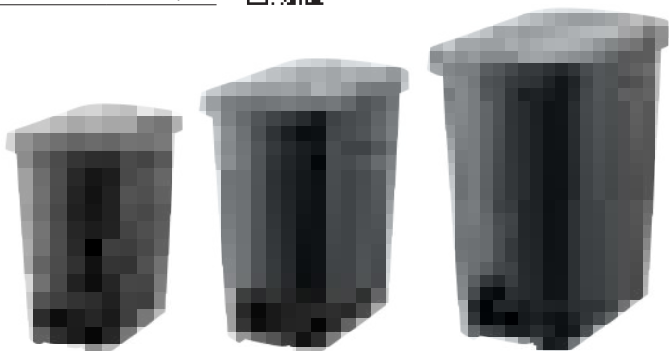

КОШ С ЛЮЛЕЕЩ СЕ КАПАК

PLANET



арт. номер	обем	описание
5060140016	9 л	бял
5060140017	16 л	бял

арт. номер	обем	описание
5060140018	26 л	бял
5060140019	50 л	бял



арт. номер	обем	описание
5060140020	9 л	сив
5060140021	16 л	сив

арт. номер	обем	описание
5060140022	26 л	сив
5060140023	50 л	сив



КОШ С ПЕДАЛ

PLANET



арт. номер	обем	описание
5060140024	12 л	бял
5060140025	22 л	бял
5060140026	50 л	бял



арт. номер	обем	описание
5060140030	12 л	сив / черен
5060140031	22 л	сив / черен
5060140032	50 л	сив / черен





ПЛАСТМАСОВ КОШ ЗА РАЗДЕЛНО СЪБИРАНЕ С ПЕДАЛ

PLANET



арт. номер	обем	описание
5060140027	30 l	жълт
5060140028	30 l	зелен
5060140029	30 l	син

арт. номер	обем	описание
5025140117	70 l	жълт
5025140118	70 l	зелен
5025140119	70 l	син

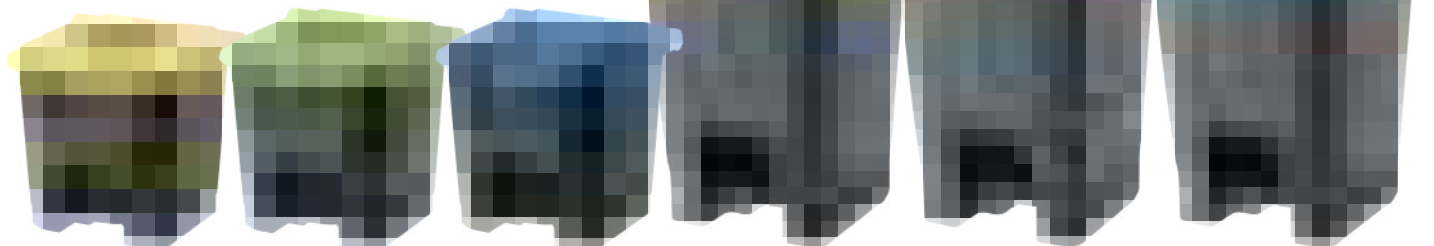

КОШ С КАПАК

арт. номер	обем	описание
5025100044	25 l	сив
5025100046	50 l	сив
5025100042	70 l	сив



PLANET

КОШ ЗА КЪРПИ ЗА РЪЦЕ AQUARIUS™ MEDIUM

Kimberly-Clark
PROFESSIONAL



43 l
5025140165



- » Размери: 56.9 x 42.2 x 28.7 cm.
- » Капакът във вид на улей е проектиран да улесни изхвърлянето на отпадъците и премахва необходимостта от докосване на кошчето.

КОШ ЗА КЪРПИ ЗА РЪЦЕ

RULOPAK



арт. номер	обем	описание
5060140153	6 l	кош за кърпи за ръце, черен
5060140154	25 l	кош за кърпи за ръце, черен
5060140155	50 l	кош за кърпи за ръце, черен

арт. номер	обем	описание
5060140003	6 l	кош за кърпи за ръце, бял
5060140004	25 l	кош за кърпи за ръце, бял
5060140005	50 l	кош за кърпи за ръце, бял





КОШ ЗА СМЕТ С БЕЗКОНТАКТНО ОТВАРЯНЕ



арт. номер	обем	цвят
5060140001	30 l	инокс
5060140086	58 l	инокс
5060140087	45 l	инокс



lamart
by Pierre Lamart

КОШ ЗА СМЕТ С БЕЗКОНТАКТНО ОТВАРЯНЕ

50 l
5060140088



» Кошът използва фотоелектрическа технология. Капакът, активиран от сензора за движение, е напълно автоматичен и изключително хигиенен (без докосване).



lamart
by Pierre Lamart

ТОРБИ ЗА СМЕТ С ВРЪЗКА ECO NATURAL

york



арт. номер	колич.	описание
5060100031	15 бр.	35 l
5060100032	10 бр.	60 l



ТОРБИ ЗА СМЕТ

york

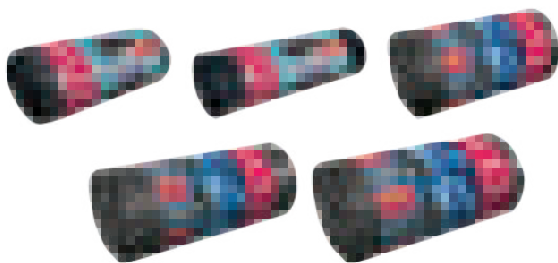

арт. номер	обем	бр./оп.	описание
5060100027	35 l	15	торби за смет Strong
5060100028	60 l	10	торби за смет Strong
5060100029	120 l	10	торби за смет Strong
5060100003	160 l	10	торби за смет Strong
5060100030	240 l	10	торби за смет Strong



НАЙЛОНОВИ ТОРБИ ЗА СМЕТ GOLG GROUP

НОВО

Найлонови торби за смет
без връв

Цветни и ароматизирани
найлонови торби за смет с връв



арт. номер	обем	бр./оп.
5125220031	20 l	50
5060100040	35 l	30
5060100041	50 l	10
5060100042	90 l	10
5060100043	130 l	10



арт. номер	обем	бр./оп.
5060100046	35 l	15
5060100047	80 l	10
5060100048	120 l	10





ПЛАСТМАСОВ КОШ ЗА ОТПАДЪЦИ GRIP TREND

арт. номер	описание
5025140154	зелено
5025140155	оранжево
5025140156	синьо
5025140157	розово
5025140158	лилаво



- » Обем на коша: 18 л.
- » Изработен от висококачествена пластмаса, без съдържание на тежки метали.
- » Вградени гръжки за по-лесно пренасяне.
- » Обем: 18 литра.
- » Долен диаметър: 237 mm.
- » Горен диаметър: 312 mm.
- » Височина: 350 mm.



HAN
designed to organise



ПЛАСТМАСОВ КОШ ЗА ОТПАДЪЦИ RE-LOOP

арт. номер	описание
5060140137	бяло
5060140138	черно
5060140139	синьо
5060140140	червено
5060140141	светлозелено
5060140142	тъмносиво



- » Обем на коша: 13 л.
- » Изработен от рециклирани материали.
- » Loop са кошчета за отпадъци с елегантен дизайн, подходящ за офиси, хотели и домове.
- » Долен диаметър: 226 mm.
- » Горен диаметър: 288 mm.
- » Височина: 287 mm.



HAN
designed to organise



МЕТАЛЕН МРЕЖЕСТ КОШ ЗА ОТПАДЪЦИ

20 л
5025140031



9.5 л
5125140001



- » Подходящи за домакински и офис отпадъци от хартия.
- » Стилен дизайн за изискан офис.
- » Изработени от метална мрежа.

ПЛАСТМАСОВ КОШ ЗА ОТПАДЪЦИ

Плътен, 14 л
5025140011



Мрежест, 12 л
5025140016



- » Подходящи за разнообразни домакински и офис отпадъци.
- » Изработени от висококачествен полипропилен.

FAIBO



АПТЕЧКА ШКАФ, МЕТАЛНА



5125340038



- » Възможност за окачване на стена.
- » Бял цвят.
- » Размери: 29 x 23 x 8 см.

АПТЕЧКА, ОБОРУДВАНА



арт. номер описание

5080260004 Тун Офис

5080260011 Детска

5080260009 Профи



- » Съдържа най-необходимите съвременни средства за първа помощ: лични предпазни средства (маска за обдишване, ръкавици), превързочни средства, кърпички за почистване на рани и др. Обозначена е с международния знак за първа помощ за бързо локализиране, в случай на нужда. Съобразно приетите европейски норми, НЕ съдържа медикаменти.

АПТЕЧКА ЗА ПЪРВА ПОМОЩ



арт. номер описание

5080260001 шкаф

5080260002 мобилна



- » Обозначена с международния знак за първа помощ за бързо локализиране в случай на инцидент.
- » За обслужване на до 20 души с ниско ниво на риск.
- » Съдържа: лични предпазни средства (маска за обдишване, ръкавици), спасително одеяло, гел и антибактериална превръзка за изгаряне, ампула за промиване на очи и др.

АПТЕЧКА ЗА СТЕНА

НОВО

- » Включени стикер с кръст за първа помощ в зелено-бяло, цилиндрична ключалка с два ключа и монтажен комплект.



Размер М



5080240439

- » С две подвижни вътрешни отделения.
- » За аптечки, отговарящи на DIN 13164 (за лична употреба).

Размер L



5080240438

DURABLE

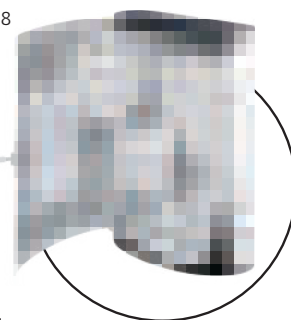

- » С три подвижни вътрешни отделения.
- » Подходяща за аптечки за първа помощ, отговарящи на DIN 13157 (за административни и търговски предприятия с до 50 служители, производствени и преработвателни предприятия с до 20 служители или строителни обекти с до 10 служители).



МАСКА ЗА ЕДНОКРАТНА УПОТРЕБА TYPE 2, 50 БРОЯ



50 бр.
5040120098



- » Ефективна бариера срещу външни влияния, като: вируси, бактерии, прахови частици, замърсен въздух, неблагоприятни атмосферни условия и други.
- » Адаптира се към формата на лицето.
- » Материал: нетъкан текстил, 100% полипропилен.

ПРЕДПАЗНА МАСКА FFP2, 10 БРОЯ

10 бр.
5040120208



- » Петслойна филтрация (1-ви слой: 100% PP 45gsm; 2-ри слой: Meltblow PFE 98% + 25gsm; 3-ти слой: Hot air cotton 50gsm; 4-ти слой: Meltblow PFE 98% + 25gsm; 5-ти слой: 100% PP 25gsm).
- » Фиксатор за нос.
- » Отговаря на изискванията на стандарт EN 149:2001 + A1:2009 и стандартите за качество съгласно EN ISO 9001:2015.

КАЛЦУНИ



арт. номер	колич.	цвет
5025120652	100 бр.	калцуни за еднократна употреба

ГУМЕНИ И ЛАТЕКСОВИ РЪКАВИЦИ

арт. номер	колич.	размер	описание
5040120163	1 бр.	S	гумени ръкавици с алое вера
5040120162	1 бр.	M	гумени ръкавици с алое вера
5040120161	1 бр.	L	гумени ръкавици с алое вера

арт. номер	колич.	размер	описание
5125120010	100 бр.	S	латексови ръкавици с пурра
5125120011	100 бр.	M	латексови ръкавици с пурра
5125120012	100 бр.	L	латексови ръкавици с пурра

арт. номер	колич.	размер	описание
5040120166	1 бр.	S	ароматизирани гом. ръкавици Rosie
5040120165	1 бр.	M	ароматизирани гом. ръкавици Rosie
5040120164	1 бр.	L	ароматизирани гом. ръкавици Rosie



ДОМАКИНСКИ РЪКАВИЦИ

aresto



арт. номер	описание
5025120610	домакински ръкавици, S
5025120611	домакински ръкавици, M
5025120612	домакински ръкавици, L
5025120613	домакински ръкавици, XL

PPS НИТРИЛНИ РЪКАВИЦИ, 100 БР.



арт. номер	размери	описание
5040120245	XS	без пурра, 100 бр.
5040120246	S	без пурра, 100 бр.
5040120247	M	без пурра, 100 бр.
5040120248	L	без пурра, 100 бр.
5040120249	XL	без пурра, 100 бр.

ЛАТЕКСОВИ РЪКАВИЦИ, 100 БР.



» За еднократна употреба.

арт. номер	размери	описание
5025120647	S	с пурра
5025120648	M	с пурра
5025120650	L	с пурра
5025120649	XL	с пурра



РЪКАВИЦИ, 100 БР.



» За еднократна употреба.

арт. номер	размери	описание
5125120009	S	винилови, без пурра
5198980039	M	винилови, без пурра
5025120026	L	винилови, без пурра
5198980040	XL	винилови, без пурра





PVC СЪЛБА

НОВО



» Специално противохлъзгащо покритие на стъпалата.

№	арт. номер	описание
1.	5040160036	2 стъпала, PVC, 47 x 52 x 58 cm
2.	5040160037	3 стъпала, PVC, 47 x 62 x 72.3 cm



Office1

КОЛИЧКА ЗА СЕРВИРАНЕ, 3 НИВА

Office1

НОВО



№	арт. номер	описание
1.	5080120207	неръждаема стомана, 86.5 x 45 x 89.5 cm
2.	5080120208	PVC, 109 x 43 x 95 cm



ПЛАТФОРМЕНИ КОЛИЧКИ



№	арт. номер	описание
1.	5025140026	алуминиева сгъваема платформена количка
2.	5025140007	сгъваема платформена количка, до 300 kg, 95 x 60 x 83 cm
3.	5025140003	платформена количка, сгъваема, до 150 kg

РЪКАВИЦИ



№	арт. номер	колич.	описание
1.	5025120410	1 бр.	ръкавици Firefinch, кожа и плат, ватиран
2.	5025120411	1 бр.	ръкавици Robin, кожа и плат, комбинирани
3.	5025120412	1 бр.	ръкавици Dipper Eco, топени в латекс
4.	5125120006	1 бр.	ръкавици Swift, трико, топени в нитрил
5.	5025120651	100 бр.	ръкавици, полиетиленови
6.	5040120022	1 бр.	ръкавици Plover, трико с PVC канки, сини

ОБЕЗОПАСИТЕЛНА ЛЕНТА

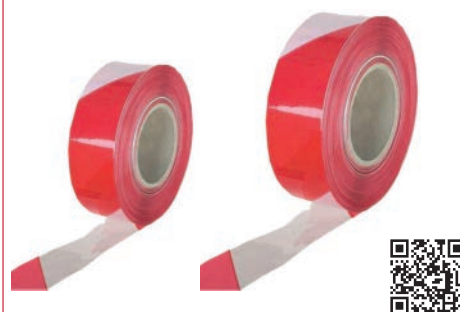

арт. номер	гължина	описание
5098980023	100 m	обезопасителна PE лента
5098980024	200 m	обезопасителна PE лента
5098980025	500 m	обезопасителна PE лента





ИЗТРИВАЛКА ASCIUGAPASSO

OLIVO TAPPETI
IL TAPPETO CON LA FIRMA

НОВО



» Размери: 120 x 180 cm.

» Размери: 40 x 60 cm.

» Размери: 90 x 150 cm.

арт. номер	описание
5080220038	сива
5080220039	червена
5080220040	бежова
5080220041	кафява

арт. номер	описание
5080220028	сива
5080220029	червена
5080220030	бежова
5080220031	кафява

арт. номер	описание
5080220033	сива
5080220034	червена
5080220035	бежова
5080220036	кафява



» Много устойчива на често намокряне и пешеходен трафик и задържа и най-финия прах.

» Дъното и ръбът от PVC гума правят изтривалката нехлъзгаща се и предотвратява спъване.

» Състав: 100% полипропилен.



ИЗТРИВАЛКА ASTRO

OLIVO TAPPETI
IL TAPPETO CON LA FIRMA

НОВО

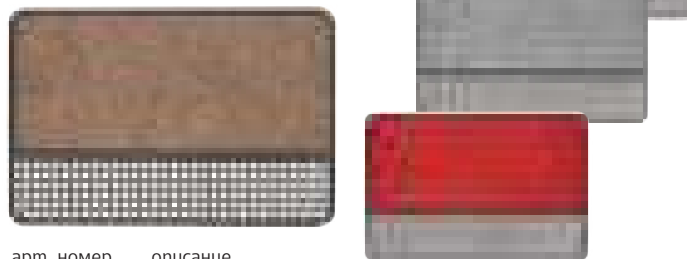

арт. номер	описание
5080220043	сива
5080220044	червена
5080220045	зелена
5080220046	бежова



» Гумена изтривалка, изработена от рециклиран материал.

» Състав: 100% полипропилен, с PVC дъно.

» Размери: 40 x 60 cm.

ИЗТРИВАЛКА COCCO JOY

OLIVO TAPPETI
IL TAPPETO CON LA FIRMA

НОВО



арт. номер	описание
5080220065	Home Sweet Home
5080220066	Aloha
5080220067	Gatto
5080220068	Hello



» Нехлъзгаща изтривалка с печат от водоустойчиви акрилни цветове.

» Състав: 100% естествен кокос, с PVC дъно.

» Размери: 40 x 60 cm.





ИЗТРИВАЛКА GRECA

OLIVO TAPPETI
IL TAPPETO CON LA FIRMA

НОВО



арт. номер	описание
5080220048	сива
5080220049	червена
5080220050	зелена
5080220051	бежова
5080220052	кафява



- » С гравиран ръб, неплъзгащо се гумено дъно и с високо попиваща основа.
- » Състав: 100% полипропилен, с гумено дъно.
- » Размери: 40 x 60 cm.

ИЗТРИВАЛКА ZEUS

НОВО

OLIVO TAPPETI
IL TAPPETO CON LA FIRMA

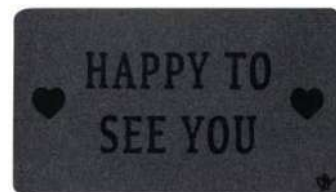

арт. номер	описание
5080220054	Home
5080220055	Happy
5080220056	Home Sweet, сива
5080220057	Home Sweet, бежова



- » Състав: 100% полиестер.
- » Основа: 100% латекс.
- » Дебелина: 2.5 mm.
- » Размери: 40 x 70 cm.

ИЗТРИВАЛКА PROMO, АСОРТИ

OLIVO TAPPETI
IL TAPPETO CON LA FIRMA

НОВО



5080220062



- » Състав: 80% каучук, 20% натурален кокос.
- » Размери: 40 x 60 cm.

ИЗТРИВАЛКА HALF MOON, АСОРТИ

OLIVO TAPPETI
IL TAPPETO CON LA FIRMA

НОВО



5080220063



- » Състав: 80% каучук, 20% натурален кокос.
- » Размери: 40 x 60 cm.

ГУМЕНА ИЗТРИВАЛКА RUBUST

НОВО

OLIVO TAPPETI
IL TAPPETO CON LA FIRMA



арт. номер	описание
5080220058	40 x 60 cm
5080220059	50 x 100 cm

- » Неплъзгащата се гумена изтривалка е направена от 100% латекс (вид естествен каучук), който може да се рециклира. Изключително здрав: издържа на студ, химикали, лошо време, влажна, кална и мокра среда.

ПОДЛОЖКА PRO GHOST

НОВО

OLIVO TAPPETI
IL TAPPETO CON LA FIRMA



5080220070

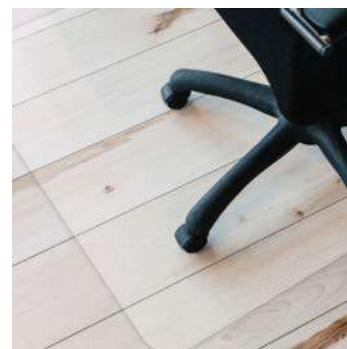

- » Състав: 100% полиетилен.
- » Долната страна на подложката е гладка, така че да прилепва перфектно на пода.
- » Размери: 90 x 120 cm.





Офис мебели

Мебелни композиции



RFG
REAL FEEL GOOD



ЦВЕТОВЕ НА СНИМКАТА: ПЛОТ КЕХЛИБАРЕН ДЪБ / ЧЕРЕН МЕТАЛ

ЕЛЕКТРИЧЕСКО БЮРО

ВИЖ ВСИЧКИ УСЛОВИЯ
ЗА ДОСТАВКА И МОНТАЖ
НА: WWW.OFFICE1.BG

СРОК ЗА ДОСТАВКА:
3 РАБОТНИ ДНИ

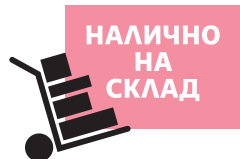

- » Материал на плота: ПДЧ с меламиново покритие и дебелина 25 mm.
- » Възможност за запаметяване на три предпочитани работни височини.
- » Два електрически мотора за по-голяма стабилност.
- » Усъвършенствани тристепенни колони за по-голяма сигурност и комфорт по време на работа.
- » Подплотна метална тава за отвеждане на окабеляването.
- » Товароносимост: 100 kg.
- » Система против удари.



3
ГОДИНИ
ГАРАНЦИЯ



Вис	g/ш/в, cm	арм. номер
A	Бюро с бял плот / бял метал 160 x 80 x 62-128	4015100508
B	Бюро с плот кехлибарен гъб / бял метал 160 x 80 x 62-128	4015100509
C	Бюро с бял плот / сив метал 160 x 80 x 62-128	4015100523
D	Бюро с плот кехлибарен гъб / сив метал 160 x 80 x 62-128	4015100524
E	Бюро с бял плот / черен метал 160 x 80 x 62-128	4015100527
F	Бюро с плот кехлибарен гъб / черен метал 160 x 80 x 62-128	4015100528



RFG
REAL FEEL GOOD



ЦВЕТОВЕ НА СНИМКАТА: ПЛОТ БЯЛ / БЯЛ МЕТАЛ

ЕЛЕКТРИЧЕСКО БЮРО



НАЛИЧНО
НА
СКЛАД



Бял плот / бял метал

Плот кехлибарен дъб / бял метал



- » Материал на плата: ПДЧ с меламиново покритие и дебелина 25 mm.
- » Възможност за запаметяване на три предпочитани работни височини.
- » Един електрически мотор, защитен от топлина и претоварване: за безопасност и дълъг живот.
- » Нивелиращи крачета: адаптират се към неравни подове или повърхности.
- » Максимална скорост: 25 mm/s.
- » Товароносимост: 80 kg.

ВИЖ ВСИЧКИ УСЛОВИЯ
ЗА ДОСТАВКА И МОНТАЖ
НА: WWW.OFFICE1.BG

СРОК ЗА ДОСТАВКА:
3 РАБОТНИ ДНИ



3
ГОДИНИ
ГАРАНЦИЯ

	виг	г/щ/в, cm	арт. номер
A	Бюро с бял плот / бял метал	140 x 70 x 71-119	4015100577
	Бюро с бял плот / бял метал	120 x 70 x 71-119	4015100578
B	Бюро с плот кехлибарен дъб / бял метал	140 x 70 x 71-119	4015100579
	Бюро с плот кехлибарен дъб / бял метал	120 x 70 x 71-119	4015100580



НОВО

RFG
REAL FEEL GOOD



РЕГИЛИРУЕМО БЮРО ADLER

- » Система за повдигане без кабел осигурява плавен и тих преход.
- » Бюрото е оптимизирано в най-важните за клиента аспекти, балансирайки между компактния размер на работния плот и необходимостта от организиране на ежедневната работа.
- » С поставка за слушалки, която допринася за допълнително удобство и комфорт.
- » Товароносимост: 15 kg.



	Вид	g/ш/в, cm	арт. номер
A	Регулируемо бюро Adler 2.6, бяло	120 x 60 x 74 – 115	4015100588
	Регулируемо бюро Adler 2.6, черно	120 x 60 x 74 – 115	4015100589
B	Регулируемо бюро Adler 9.5 с чекмедже, бяло	91.5 x 56 x 70 – 107	4015100590



3
ГОДИНИ
ГАРАНЦИЯ



ГЕЙМЪРСКО БЮРО HERO

RFG
REAL FEEL GOOD



НОВО



	Вид	g/ш/в, cm	арт. номер
A	Геймърско бюро Hero X1	120 x 60 x 76	4015100591
B	Геймърско бюро Hero X2, регулируемо	110 x 52 x 66 – 78	4015100592
C	Геймърско бюро Hero Pro	124 x 67.5 x 78	4015100594

ГЕЙМЪРСКО БЮРО KING

НОВО

3
ГОДИНИ
ГАРАНЦИЯ



- » Двойни отвори за управление на кабели.
- » Поставка за чаша.
- » Поставка за слушалки.
- » Товароносимост: 50 kg.

Вид	g/ш/в, cm	арт. номер
Геймърско бюро King	112 x 60 x 75	4015100593



RFG
REAL FEEL GOOD



RFG
REAL FEEL GOOD



ЦВЕТОВЕ НА СНИМКАТА: ДЪБ / БЯЛ МЕТАЛ

СЕРИЯ SHAPE

Shape A



Shape O



- » Метална прахово-боядисана конструкция в бял или черен цвят.
- » Две лесно изтеглящи се чекмеджета в окачен контейнер.



НАЛИЧНО
НА
СКЛАД



НАЛИЧНИ НА СКЛАД В ЦВЕТОВА КОМБИНАЦИЯ:



Дъб / бял метал



Дъб / черен метал



ВИЖ ВСИЧКИ УСЛОВИЯ
ЗА ДОСТАВКА И МОНТАЖ
НА: WWW.OFFICE1.BG

СРОК ЗА ДОСТАВКА:
3 РАБОТНИ ДНИ

2
ГОДИНИ
ГАРАНЦИЯ



Вид	g/ш/в, cm	арм. номер
Бюро Shape A – дъб / бял метал	120 x 48 x 76	4015100554
Бюро Shape A – дъб / черен метал	120 x 48 x 76	4015100555
Бюро Shape O – дъб / бял метал + контейнер	120 x 60 x 76	4015100556



narbutas



5
ГОДИНИ
ГАРАНЦИЯ

ЦВЕТОВЕ НА СНИМКАТА: КЕХЛИБАРЕН ДЪБ / ТЪМНОСИВ МЕТАЛ

СЕРИЯ NOVA A

НАЛИЧНО
НА
СКЛАД

- » Мебелите са изработени от ПДЧ с меламиново покритие.
- » Работен плот с дебелина 25 mm и 2 mm ABS кант.
- » Разстояние 10 mm между краката и плота.
- » Метална греда със сечение 40 x 20 mm.
- » Праховобоядисани метални крака със сечение 40 x 40 mm.
- » Възможност за регулиране на височината на бюрото с до +10 mm.
- » Контейнер, изработен от материал с дебелина 18 mm.
- » Дръжки от алуминиев профил.
- » Товароносимост на всяко чекмедже: 25 kg.

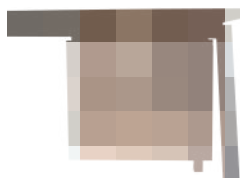

НАЛИЧНИ НА СКЛАД В ЦВЕТОВА КОМБИНАЦИЯ
КЕХЛИБАРЕН ДЪБ / ТЪМНОСИВ МЕТАЛ



D2 - кехлибарен дъб



T1 - тъмносив

ВИЖ ВСИЧКИ УСЛОВИЯ
ЗА ДОСТАВКА И МОНТАЖ
НА: WWW.OFFICE1.BG

СРОК ЗА ДОСТАВКА:
3 РАБОТНИ ДНИ

СЕРТИФИКАТИ::
• LST EN 527-1:2011
• LST EN 527-2:2003



	Виг	g/ш/в, cm	арт. номер
A	Бюро Nova A	140 x 70 x 74	PDNA142-D2T1-2A
	Бюро Nova A	120 x 70 x 74	PDNA122-D2T1-2A
B	Окачен контейнер Nova с ключ	42.8 x 60 x 41	PDNF422-D2D2T1Q
C	Контейнер Nova с 3 чекмеджета с ключ	42.8 x 60 x 56	PDNF632-D2D2T1Q



narbutas

ЦВЕТОВЕ НА СНИМКАТА: ПЛОТ ИЗБЕЛЕН ДЪБ / БЯЛ МЕТАЛ

СЕРИЯ NOVA U

- » Мебелите са изработени от ПДЧ с меламиново покритие.
- » Работен плот с дебелина 25 mm и 2 mm ABS кант.
- » Разстояние 10 mm между краката и плота.
- » Метална греда със сечение 40 x 20 mm.
- » Праховобоядисани метални крака със сечение 40 x 40 mm.
- » Възможност за регулиране на височината на бюрото с до +10 mm.
- » Контейнер, изработен от материал с дебелина 18 mm, и таван с дебелина 25 mm.
- » Три чекмеджета с централно заключване.
- » Дръжки от алуминиев профил.
- » Товароносимост на всяко чекмедже: 25 kg.



НАЛИЧНО
НА
СКЛАД



НАЛИЧНИ НА СКЛАД В ЦВЕТОВИ КОМБИНАЦИИ:

1. Плот избелен дъб / сив метал



D1 – избелен дъб ★ M – сив метал ☼

2. Бял плот / бял метал



M1 – бял ★ E – бял ☼

A

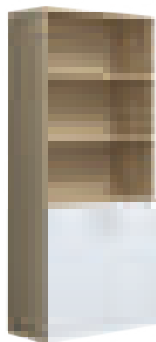

B

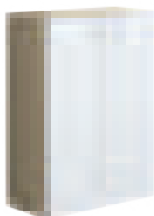

C



D



5
ГОДИНИ
ГАРАНЦИЯ

ВИЖ ВСИЧКИ УСЛОВИЯ
ЗА ДОСТАВКА И МОНТАЖ
НА: WWW.OFFICE1.BG

СРОК ЗА ДОСТАВКА:
3 РАБОТНИ ДНИ

СЕРТИФИКАТИ:
• LST EN 527-1:2011
• LST EN 527-2:200



	bug	g/ш/в, cm	арт. номер
A	Шкаф Choice, 5 рафта, 2 врати с ключ	80 x 42 x 178	PC5H080-M1D1EX
B	Шкаф Choice, 3 рафта, 2 врати с ключ	80 x 42 x 107.5	PC3C081-M1D1EX
C	Контейнер Nova, 3 чекмеджета с ключ	42.8 x 60 x 56	PDNF632-M1D1EQ
D	Бюро Nova U	140 x 70 x 74	PDNA142-D1E-2U
E	Пластмасови крака за Choice, 5 бр.	Ø5 x 1.7	PC0Z001



narbutas



ЦВЕТОВЕ НА СНИМКАТА: ПЛОТ ИЗБЕЛЕН ДЪБЪ / БЯЛ МЕТАЛ

СЕРИЯ NOVA U

НАЛИЧНО
НА
СКЛАД



- » Мебелите са изработени от ПДЧ с меламиново покритие.
- » Работен плот с дебелина 25 mm и 2 mm ABS кант.
- » Разстояние 10 mm между краката и плата.
- » Метална греда със сечение 40 x 20 mm.
- » Праховобоядисани метални крака със сечение 40 x 40 mm.
- » Възможност за регулиране на височината на бюрото с до +10 mm.
- » Контейнер, изработен от материал с дебелина 18 mm и таван с дебелина 25 mm.
- » Три чекмеджета с централно заключване.
- » Дръжки от алуминиев профил.
- » Товароносимост на всяко чекмедже: 25 kg.

НАЛИЧНИ НА СКЛАД В ЦВЕТОВИ КОМБИНАЦИИ:

1. Плот избелен дъбъ / сив метал



D1 – избелен дъбъ ★



M – сив метал ★

2. Бял плот / бял метал

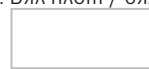

M1 – бял ★

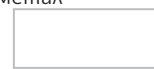

E – бял метал ★



5
ГОДИНИ
ГАРАНЦИЯ



ДРЪЖКИ ЗА
КОНТЕЙНЕРА □

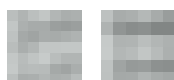

EQ – бяло
MQ – сиво

ДРЪЖКИ ЗА
ШКАФОВЕТЕ △



EX – бяло
MX – сиво

ВИЖ ВСИЧКИ УСЛОВИЯ
ЗА ДОСТАВКА И МОНТАЖ
НА: WWW.OFFICE1.BG

СРОК ЗА ДОСТАВКА:
3 РАБОТНИ ДНИ

СЕРТИФИКАТИ:
• LST EN 527-1:2011
• LST EN 527-2:200

	вуг	g/ш/в, cm	арт. номер
A	Бюро Nova U	140 x 70 x 74	PDNA142-M1E-2U
	Бюро Nova U	140 x 70 x 74	PDNA142-D1M-2U
B	Шкаф Nova с врати	80 x 36 x 144.4	PDNE403-M1M1EX
	Шкаф Nova с врати	80 x 36 x 144.4	PDNE403-D1D1MX
C	Шкаф Nova с врати	80 x 36 x 109.2	PDNE303-M1M1EX
	Шкаф Nova с врати	80 x 36 x 109.2	PDNE303-D1D1MX
D	Контейнер Nova, 3 чекмеджета с ключ	42.8 x 60 x 56	PDNF632-M1M1EQ
	Контейнер Nova, 3 чекмеджета с ключ	42.8 x 60 x 56	PDNF632-D1D1MQ
E	Преген панел за бюро Nova	124 x 35	PDNH140-M1E
	Преген панел за бюро Nova	124 x 35	PDNH140-D1M



narbutas



ЦВЕТОВЕ НА СНИМКАТА: ПЛОТ ИЗБЕЛЕН ДЪБ / СИВ МЕТАЛ

СЕРИЯ ОПТИМА PLUS

НАЛИЧНО
НА
СКЛАД

- » Мебелите са изработени от ПДЧ с меламиново покритие.
- » Работен плот, челен панел и основа с дебелина 25 mm и 2 mm ABS кант.
- » Два отвора за кабели с включени кабелни капаци Ø60 mm.
- » Възможност за регулиране на височината на бюрото с до +10 mm.
- » Контейнер, изработен от ПДЧ, с меламиново покритие с дебелина 16 mm и 1 mm ABS кант.
- » Три чекмеджета с централно заключване.
- » Двойни колелца: Ø37 mm.
- » Товароносимост на всяко колелце: 50 kg.
- » Врати, страници и рафтове на шкафовете с дебелина 18 mm и 2 mm ABS кант.
- » Гръб с дебелина 16 mm и 1 mm ABS кант.
- » Товароносимост на всеки рафт: 25 kg равномерно разпределено тегло.
- » Таван и основа с дебелина 25 mm и 2 mm ABS кант.
- » Черни пластмасови крачета за нивелиране на височината, H=23 mm +10 mm.



НАЛИЧНИ НА СКЛАД В ЦВЕТОВИ КОМБИНАЦИИ:

1. Плот избелен гъб / сив метал



D1 – избелен гъб *



M – сив метал *

2. Бял плот



M1 – бял *

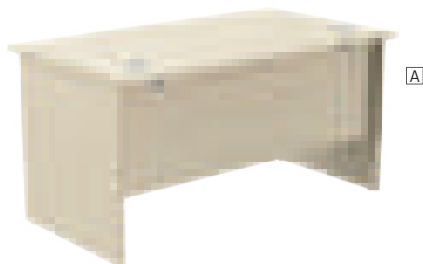

A



E



B



C

виг	g/ш/в, cm	арм. номер
A) Бюро Оптима Plus	140 x 80 x 72	PDDA141-D1
B) Етажерка Уни, 3 рафта	80 x 42.5 x 112	PX3N081-D1
C) Шкаф Уни, 3 рафта	80 x 42.5 x 112	PX3C081-D1D1MK
D) Крака за шкаф Уни, пластмасови, 4 бр.		PX0Z013
E) Контейнер Оптима	41.5 x 50 x 51	PPSR532-D1MX
Контейнер Оптима	41.5 x 50 x 51	PPSR532-M1EX

ВИЖ ВСИЧКИ УСЛОВИЯ
ЗА ДОСТАВКА И МОНТАЖ
НА: WWW.OFFICE1.BGСРОК ЗА ДОСТАВКА:
3 РАБОТНИ ДНИ10
ГОДИНИ
ГАРАНЦИЯ



narbutas



ЦВЕТОВЕ НА СНИМКАТА: ПЛОТ ИЗБЕЛЕН ДЪБ / СИВ МЕТАЛ

СЕРИЯ ОПТИМА С

- » Мебелите са изработени от ПДЧ с меламиново покритие.
- » Работен плот и челен панел с дебелина 25 mm и 2 mm ABS кант.
- » Праховобоядисана метална основа с размери на стъпката 50 x 25 mm.
- » Два отвора за кабели с включени кабелни капаци Ø60 mm.
- » Възможност за регулиране на височината на бюрото с до +10 mm.
- » Контейнер, изработен от ПДЧ, с меламиново покритие, с дебелина 16 mm и 1 mm ABS кант.
- » Три чекмеджета с централно заключване.
- » Двойни колелца: Ø37 mm.
- » Товароносимост на всяко колелце: 50 kg.
- » Врати, страници и рафтове на шкафовете с дебелина 18 mm и 2 mm ABS кант.
- » Гръб с дебелина 16 mm и 1 mm ABS кант.
- » Товароносимост на всеки рафт: 25 kg равномерно разпределено тегло.
- » Таван и основа с дебелина 25 mm и 2 mm ABS кант.
- » Черни пластмасови крачета за нивелиране на височината, H=23 mm +10 mm.

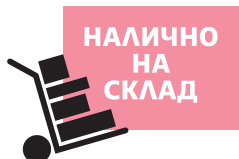

НАЛИЧНИ НА СКЛАД В ЦВЕТОВИ КОМБИНАЦИИ:

1. Плот избелен гръб / сив метал



D1 – избелен гръб *

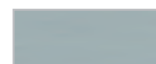

M – сив метал ☒

2. Бял плот / бял метал



M1 – бял *



A



E



B



C

вуг

g/ш/в, cm

арм. номер

	вуг	g/ш/в, cm	арм. номер
A	Бюро Optima C	140 x 80 x 72	PDCA141-D1M
B	Етажерка Uni, 3 рафта	80 x 42.5 x 112	PX3N081-D1
C	Шкаф Uni, 3 рафта	80 x 42.5 x 112	PX3C081-D1D1MK
D	Крака за шкаф Uni, пластмасови, 4 бр.		PX0Z013
E	Контейнер Optima	41.5 x 50 x 51	PPSR532-D1MX
	Контейнер Optima	41.5 x 50 x 51	PPSR532-M1EX

ВИЖ ВСИЧКИ УСЛОВИЯ
ЗА ДОСТАВКА И МОНТАЖ
НА: WWW.OFFICE1.BG

СРОК ЗА ДОСТАВКА:
3 РАБОТНИ ДНИ

10
ГОДИНИ
ГАРАНЦИЯ





RFG
REAL FEEL GOOD



2
ГОДИНИ
ГАРАНЦИЯ

ЦВЕТОВЕ НА СНИМКАТА: ЧЕРНО / КЕХЛИБАРЕН ДЪБ

МОДУЛНА СИСТЕМА VOXI

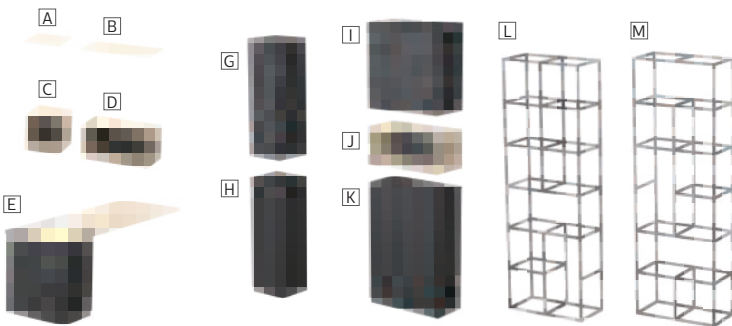

Вид	g/ш/В, cm	арт. номер
A	32.8 x 36.8 x 1.8	4015220232
B	67.8 x 36.8 x 1.8	4015220233
C	36.8 x 32.8 x 32.8	4015220234
D	67.8 x 36.8 x 32.8	4015220235
E	200 x 67.8 x 74	4015100552
G	36 x 37 x 105.1	4015220236
H	36 x 37 x 106.9	4015220237
I	72 x 37 x 72.1	4015220238
J	72 x 37 x 33	4015220239
K	72 x 37 x 106.9	4015220240
L	72 x 37 x 212	4015220241
M	72 x 37 x 212	4015220242

ОСНОВНИ ЦВЕТОВЕ

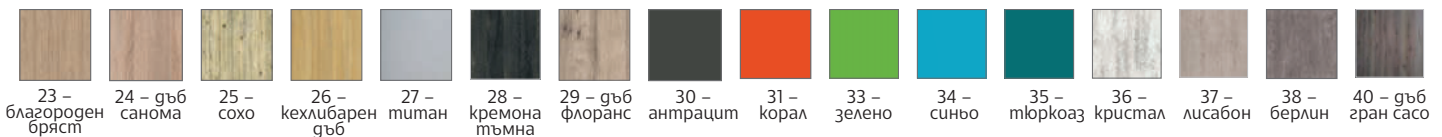

ОСНОВНИ ЦВЕТОВЕ

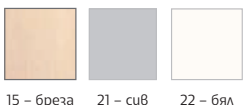

ЦВЯТ НА МЕТАЛА



- » Мебелите са изработени от ПДЧ с меламиново покритие.
- » Работен плот на бюрата с дебелина 36 mm.
- » Шкафове, рафтове и страници с дебелина 18 mm.
- » ABS кантове с дебелина 0.2 mm.
- » Праховобоядисана метална конструкция със сечение 20 x 20 mm.

ВИЖ ВСИЧКИ УСЛОВИЯ
ЗА ДОСТАВКА И МОНТАЖ
НА: WWW.OFFICE1.BG

СРОК ЗА ДОСТАВКА:
25 РАБОТНИ ДНИ



RFG
REAL FEEL GOOD

2
ГОДИНИ
ГАРАНЦИЯ



ЦВЕТОВЕ НА СНИМКАТА: ЧЕРНО, ТИТАН,
ЗЕЛЕНО, ТЮРКОАЗ И ЖЪЛТО

МОДУЛНА СИСТЕМА ВОХІ

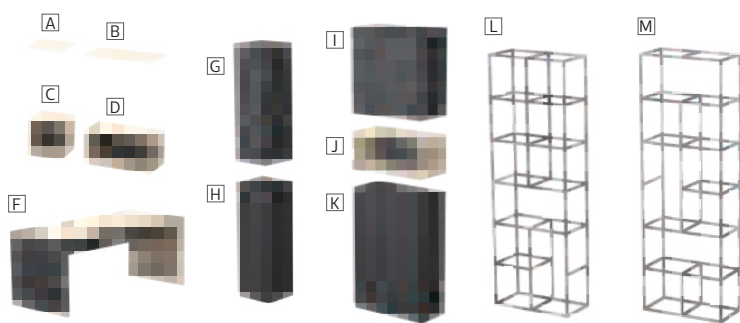

Вид	г/ш/в, cm	арт. номер
A) Рафт Вохі, единичен	32.8 x 36.8 x 1.8	4015220232
B) Рафт Вохі, двоеен	67.8 x 36.8 x 1.8	4015220233
C) Кутия Вохі, квадратна	36.8 x 32.8 x 32.8	4015220234
D) Кутия Вохі, правоъгълна	67.8 x 36.8 x 32.8	4015220235
F) Бюро Вохі	180 x 80 x 74	4015100553
G) Шкаф Вохі, единичен, горен	36 x 37 x 105.1	4015220236
H) Шкаф Вохі, единичен, долен	36 x 37 x 106.9	4015220237
I) Шкаф Вохі, двоеен, с две врати, горен	72 x 37 x 72.1	4015220238
J) Отворен модул Вохі за двоеен шкаф	72 x 37 x 33	4015220239
K) Шкаф Вохі, двоеен, с две врати, долен	72 x 37 x 106.9	4015220240
L) Метален стелаж Вохі S	72 x 37 x 212	4015220241
M) Метален стелаж Вохі M	72 x 37 x 212	4015220242

ОСНОВНИ ЦВЕТОВЕ

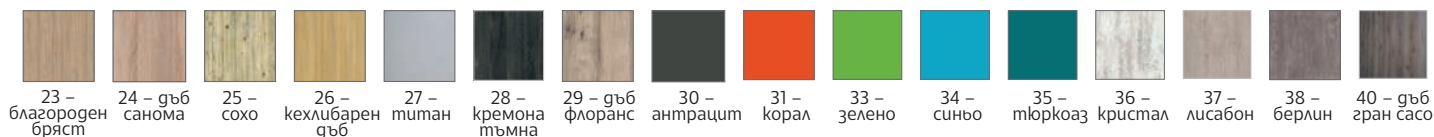

ОСНОВНИ ЦВЕТОВЕ



ЦВЯТ НА МЕТАЛА

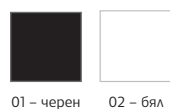

- » Мебелите са изработени от ПДЧ с меламиново покритие.
- » Работен плот на бюрата с дебелина 36 mm.
- » Шкафове, рафтове и страници с дебелина 18 mm.
- » ABS кантове с дебелина 0.2 mm.
- » Праховобоядисана метална конструкция със сечение 20 x 20 mm.

ВИЖ ВСИЧКИ УСЛОВИЯ
ЗА ДОСТАВКА И МОНТАЖ
НА: WWW.OFFICE1.BG

СРОК ЗА ДОСТАВКА:
25 РАБОТНИ ДНИ



ЦВЕТОВЕ НА СНИМКАТА: СЕЛЕНИТ / ЧЕРЕН МЕТАЛ

СЕРИЯ LONDON

- » Мебелите са изработени от ПДЧ с меламиново покритие.
- » Работни плотове, чела, тавани и вратички с дебелина 18 mm.
- » Праховобоядисани метални конструкции със сечение 20 x 20 mm.

	виг	г/ш/в, cm	арт. номер
A	Бюро London	120 x 75 x 75	4015100633- * *
	Бюро London	140 x 75 x 75	4015100634- * *
	Бюро London	160 x 75 x 75	4015100635- * *
B	Стелаж London с гва рафта	85 x 40 x 118	4015220292- * *
C	Помощен шкаф London	80 x 50 x 75	4015200069- * *
D	Ниска маса London	50 x 50 x 45	4015380151- * *



ЦВЯТ НА МЕТАЛА *



01 – черен	02 – бял	03 – антрацит	05 – зелено авокадо	06 – керемигено	07 – сив	08 – тъмна роза
------------	----------	---------------	---------------------	-----------------	----------	-----------------

ЦВЯТ МЕЛАМИН *



04 – бисофт	09 – бял	10 – бифейс	11 – селенит	12 – антрацит	13 – барок	42 – тъмен бронз	43 – кралски мрамор	44 – керемигено	45 – светъл гъб	46 – тъмна маслана	49 – битър
-------------	----------	-------------	--------------	---------------	------------	------------------	---------------------	-----------------	-----------------	--------------------	------------

ВИЖ ВСИЧКИ УСЛОВИЯ
ЗА ДОСТАВКА И МОНТАЖ
НА: WWW.OFFICE1.BG

3
ГОДИНИ
ГАРАНЦИЯ

СРОК ЗА ДОСТАВКА:
25 РАБОТНИ ДНИ



RFG
REAL FEEL GOOD



ЦВЕТОВЕ НА СНИМКАТА: БИГЕЙС/АНТРАЦИТ МЕТАЛ

СЕРИЯ SEATTLE

- » Мебелите са изработени от ПДЧ с меламиново покритие.
- » Работни плотове, чела, тавани и вратички с дебелина 18 mm.
- » Праховобоядисани метални конструкции със сечение 20 x 40 x 1.5 mm.



ЦВЯТ НА МЕТАЛА ⊕



01 – черен
02 – бял
03 – антрацит
05 – зелено авокадо
06 – керемигено
07 – сив
08 – тъмна роза

ЦВЯТ МЕЛАМИН *



04 – бисофт
09 – бял
10 – бифейс
11 – селеним
12 – антрацит
13 – барок
42 – тъмен бронз
43 – кралски мрамор
44 – керемигено
45 – светъл гъб
46 – тъмна маслина
49 – бутър



Вид	g/ш/в, cm	арт. номер
A	Бюро Seattle 140 x 80 x 75	4015100643- ⊕ *
	Бюро Seattle 160 x 80 x 75	4015100644- ⊕ *
	Бюро Seattle 180 x 80 x 75	4015100645- ⊕ *
B	Помощен шкаф Seattle 90 x 50 x 75	4015200067- ⊕ *
	Помощен шкаф Seattle 160 x 40 x 82	4015200065- ⊕ *
C	Помощен шкаф Seattle 200 x 40 x 82	4015200066- ⊕ *
D	Ниска маса Seattle 50 x 50 x 45	4015380154- ⊕ *

ВИЖ ВСИЧКИ УСЛОВИЯ
ЗА ДОСТАВКА И МОНТАЖ
НА: WWW.OFFICE1.BG

3
ГОДИНИ
ГАРАНЦИЯ

СРОК ЗА ДОСТАВКА:
25 РАБОТНИ ДНИ



ЦВЕТОВЕ НА СНИМКАТА: СЕЛЕНИТ / ЧЕРЕН МЕТАЛ

СЕРИЯ NEW YORK

НОВО

- » Мебелите са изработени от ПДЧ с меламиново покритие.
- » Работен плот с дебелина 12 mm.
- » Праховобоядисана метална конструкция с декоративна цветна лента.
- » Подложка от екокожа върху работния плот (поръчва се отделно).
- » ПДЧ челен панел с дебелина 18 mm.
- » Шкаф с дебелина на тавана 30 mm и дебелина на рафтовете и вратите 12 mm.

ЦВЯТ НА МЕТАЛА *

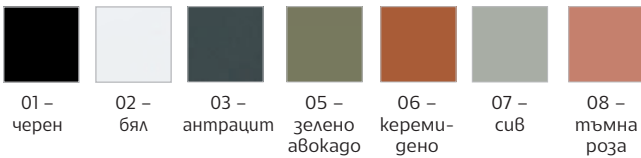

ЦВЯТ МЕЛАМИН *

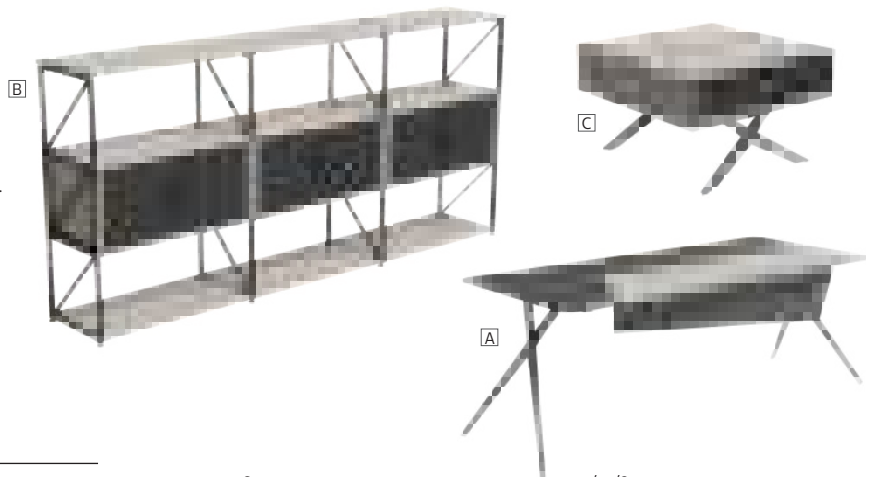
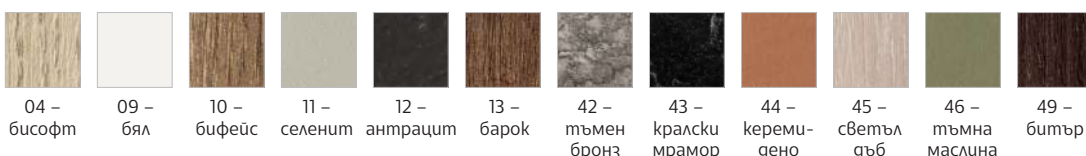

	виг	г/ш/в, cm	арт. номер
A	Бюро New York	200 x 90 x 75	4015100640- (*) *
B	Стежак New York	250 x 40 x 118	4015220290- (*) *
C	Ниска маса New York	60 x 60 x 38	4015380153- (*) *
	Работен паг за бюро New York, гесен		4015500542- (*) *
	Работен паг за бюро New York, ляв		4015500543- (*) *



ВИЖ ВСИЧКИ УСЛОВИЯ
ЗА ДОСТАВКА И МОНТАЖ
НА: WWW.OFFICE1.BG

3
ГОДИНИ
ГАРАНЦИЯ

СРОК ЗА ДОСТАВКА:
25 РАБОТНИ ДНИ



RFG
REAL FEEL GOOD



ЦВЕТОВЕ НА СНИМКАТА: СЕЛЕНИТ / ЧЕРЕН МЕТАЛ

СЕРИЯ NEW YORK **НОВО**

- » Мебелите са изработени от ПДЧ с меламиново покритие.
- » Работен плот с дебелина 12 mm.
- » Праховобоядисана метална конструкция с декоративна цветна лента.
- » Подложка от екокожа върху работния плот (поръчва се отделно).
- » ПДЧ челен панел с дебелина 18 mm.
- » Шкаф с дебелина на тавана 30 mm и дебелина на рафтовете и вратите 12 mm.



ЦВЯТ НА МЕТАЛА ⊕

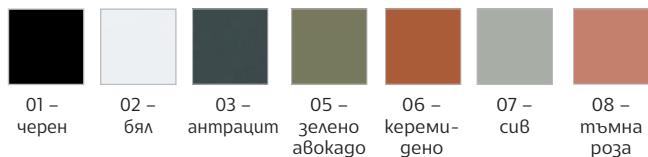

ЦВЯТ МЕЛАМИН *

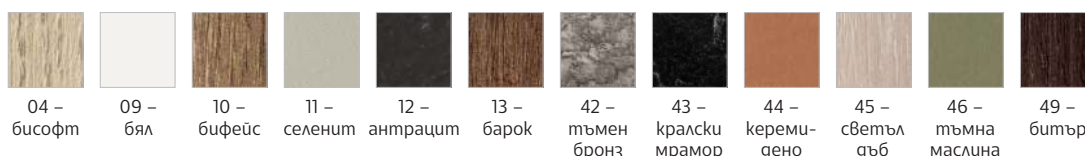

	Вис	г/ш/в, cm	арт. номер
A	Блоро New York, гясно	200 x 90 x 75	4015100641- ⊕ *
	Блоро New York, ляво	200 x 90 x 75	4015100642- ⊕ *
C	Носец контейнер New York	80 x 80 x 58	4015180004- ⊕ *

ВИЖ ВСИЧКИ УСЛОВИЯ
ЗА ДОСТАВКА И МОНТАЖ
НА: WWW.OFFICE1.BG

3
ГОДИНИ
ГАРАНЦИЯ

СРОК ЗА ДОСТАВКА:
25 РАБОТНИ ДНИ



ЦВЕТОВЕ НА СНИМКАТА: МЕЛАМИН СВЕТЪЛ ДЪБ И КЕРЕМИДЕНО

СЕРИЯ TORINO

НОВО

- » Мебелите са изработени от ПДЧ с меламиново покритие.
- » Работен плот с дебелина 8+18 mm.
- » Основа от масивен бук със сечение 80 x 80 mm.
- » ПДЧ челен панел с дебелина 8 mm и декоративен ПДЧ елемент с дебелина 8 mm.
- » Шкаф с дебелина на тавана 18 mm и дебелина на рафтовете и вратите 18 mm.

	виг	g/ш/в, cm	арт. номер
A	Бюро Torino	180 x 90 x 75	4015100598- ☉ ■
	Бюро Torino	200 x 90 x 75	4015100599- ☉ ■
B	Помощен шкаф Torino	200 x 40 x 80	4015200059- ☉ ■
C	Нуска маса Torino	65 x 65 x 45	4015380124- ☉ ■



ОСНОВЕН ЦВЯТ МЕЛАМИН ☉



45 – светъл дъб

ДОПЪЛНИТЕЛЕН ЦВЯТ МЕЛАМИН ■



12 – антрацит



44 – керемидено



46 – тъмна маслина

ВИЖ ВСИЧКИ УСЛОВИЯ
ЗА ДОСТАВКА И МОНТАЖ
НА: WWW.OFFICE1.BG

СРОК ЗА ДОСТАВКА:
25 РАБОТНИ ДНИ

3
ГОДИНИ
ГАРАНЦИЯ



RFG
REAL FEEL GOOD



ЦВЕТОВЕ НА СНИМКАТА: МЕЛАМИН СВЕТЪЛ ДЪБ И КЕРЕМИДНО

СЕРИЯ TORINO

НОВО



	Вид	г/ш/в, cm	арт. номер
A	Бюро Torino, ляво	180 x 90 x 75	4015100600- ☉ ■
	Бюро Torino, ляво	200 x 90 x 75	4015100601- ☉ ■
B	Носец контейнер	80 x 80 x 58	4015160210- ☉ ■



- » Мебелите са изработени от ПДЧ с меламиново покритие.
- » Работен плот с дебелина 8+18 mm.
- » Основа от масивен бук със сечение 80 x 80 mm.
- » ПДЧ челен панел с дебелина 8 mm и декоративен ПДЧ елемент с дебелина 8 mm.
- » Шкаф с дебелина на тавана 18 mm и дебелина на рафтовете и вратите 18 mm.

ОСНОВЕН ЦВЯТ МЕЛАМИН ☉



45 – светъл дъб

ДОПЪЛНИТЕЛЕН ЦВЯТ МЕЛАМИН ■



12 – антрацит



44 – керемидно



46 – тъмна маслина

ВИЖ ВСИЧКИ УСЛОВИЯ
ЗА ДОСТАВКА И МОНТАЖ
НА: WWW.OFFICE1.BG

СРОК ЗА ДОСТАВКА:
25 РАБОТНИ ДНИ

3
ГОДИНИ
ГАРАНЦИЯ



RFG
REAL FEEL GOOD



ЦВЕТОВЕ НА СНИМКАТА: МЕЛАМИН БАРОК / ЧЕРЕН МЕТАЛ



СЕРИЯ MADRID

- » Мебелите са изработени от ПДЧ с меламиново покритие.
- » Работен плот с дебелина 18 mm и 9 mm MDF в долната част на плота.
- » Скрита, отваряща се чрез плъзгане част на плота от 18 mm MDF.
- » Праховобоядисани метални крака с дебелина 1 mm със сечение 50 x 60 x 1.5 mm.
- » Праховобоядисан метален челен панел и оформена в специална форма ламарина с дебелина 1 mm.
- » Шкаф и помощен шкаф, изработени от ПДЧ с меламиново покритие.
- » Дебелина на корпуса 18 mm, праховобоядисан метал за таваните и рафтовете с дебелина 0.7 mm.



ЦВЯТ НА МЕТАЛА ⊕

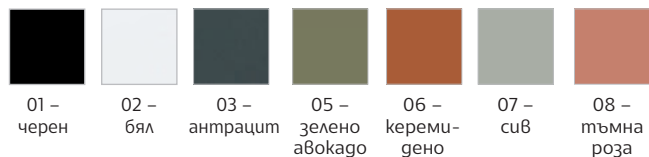

ЦВЯТ МЕЛАМИН *

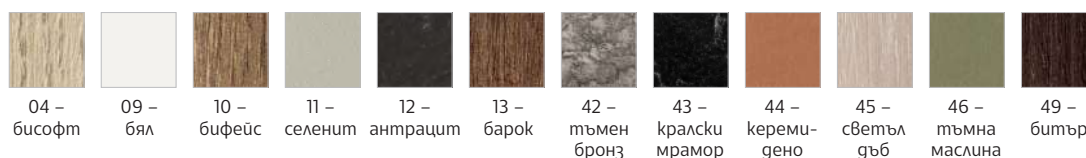

	вуг	г/ш/в, cm	арт. номер
	Бюро Madrid, гясно	220 x 100 x 75	4015100636- ⊕ *
	Бюро Madrid, гясно	240 x 100 x 75	4015100637- ⊕ *
A	Бюро Madrid, ляво	220 x 100 x 75	4015100638- ⊕ *
	Бюро Madrid, ляво	240 x 100 x 75	4015100639- ⊕ *
B	Шкаф Madrid	200 x 50 x 90	4015200058- ⊕ *
C	Помощен шкаф Madrid	160 x 50 x 58	4015200060- ⊕ *
	Засегателна маса Madrid	260 x 120 x 75	4015360223- ⊕ *
D	Засегателна маса Madrid	220 x 120 x 75	4015380150- ⊕ *
E	Ниска маса Madrid	80 x 60 x 45	4015380152- ⊕ *

ВИЖ ВСИЧКИ УСЛОВИЯ
ЗА ДОСТАВКА И МОНТАЖ
НА: WWW.OFFICE1.BG

3
ГОДИНИ
ГАРАНЦИЯ

СРОК ЗА ДОСТАВКА:
25 РАБОТНИ ДНИ



RFG
REAL FEEL GOOD



СЕРИЯ ELMAZ

НОВО

- » Различни варианти шкафове за съхранение, подходящи за всеки офис.
- » Изработени от ПДЧ с емисионен клас E1 – екологично чисти и безвредни материали.
- » ПДЧ с дебелина 25 mm и 16 mm.
- » Дизайнът на гръжките е елегантен и осигурява удобен захват.
- » Система за плавно затваряне.
- » Стъклени врати от закалено стъкло с алуминиева рамка.

**НАЛИЧНО
НА
СКЛАД**



**НАЛИЧНИ НА СКЛАД В ЦВЕТОВА
КОМБИНАЦИЯ:**



DA05 –
Австралийски гъб

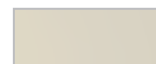

DВ03 –
сив ясен

A



B



C



D



	Вис	г/ш/в, cm	арт. номер
A	Шкаф Elmaz	120 x 40 x 90	4015280221
B	Шкаф Elmaz със стъклени врати	80 x 40 x 200	4015280223
C	Шкаф Elmaz	180 x 40 x 90	4015280222
D	Шкаф Elmaz	200 x 40 x 200	4015280220



ВИЖ ВСИЧКИ УСЛОВИЯ
ЗА ДОСТАВКА И МОНТАЖ
НА: WWW.OFFICE1.BG

3
ГОДИНИ
ГАРАНЦИЯ



RFG
REAL FEEL GOOD



СЕРИЯ ELMAZ

НОВО

- » Изработени от ПДЧ с емисионен клас E1 – екологично чисти и безвредни материали.
- » Работен плот с дебелина 40 mm.
- » Основа с дебелина 40 mm.
- » Контейнер с едно чекмедже със заключване с механичен код и шкаф за съхранение.
- » Странични шкафове с голямо пространство за съхранение.
- » Комбинация от отворени и затворени рафтове и заключване с механичен код.
- » Декоративна метална лента в предната част на бюрото.
- » Скосен работен плот с декоративен елегантен алуминиев профил.

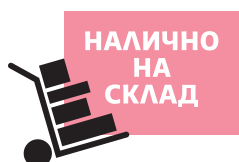

НАЛИЧНИ НА СКЛАД В ЦВЕТОВА КОМБИНАЦИЯ:



DA05 –
австралийски гъб

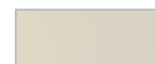

DB03 –
пепелявосиво



	виг	г/ш/в, cm	арт. номер
A	Работно бюро с шкаф Elmaz	160 x 140 x 76	4015100618
B	Работно бюро с контейнер Elmaz	180 x 80 x 76	4015100620
C	Работно бюро с шкаф Elmaz	200 x 150 x 76	4015100619



ВИЖ ВСИЧКИ УСЛОВИЯ
ЗА ДОСТАВКА И МОНТАЖ
НА: WWW.OFFICE1.BG

3
ГОДИНИ
ГАРАНЦИЯ



RFG
REAL FEEL GOOD



СЕРИЯ ELMAZ

НОВО

- » RFG ниска маса Elmaz възплъщава естетиката в италиански стил и Ви потапя в комфортното пространство със своята функционалност и красив дизайн.
- » Изработени от ПДЧ с емисионен клас E1 – екологично чисти и безвредни материали.
- » ПДЧ с дебелина 16 mm.
- » Заоблен плот и основа.

**НАЛИЧНО
НА
СКЛАД**



[A]



[B]



**НАЛИЧНИ НА СКЛАД В ЦВЕТОВА
КОМБИНАЦИЯ:**



DA05 –
австралийски гъб

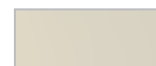

DB03 –
пепелявосиво

ВИЖ ВСИЧКИ УСЛОВИЯ
ЗА ДОСТАВКА И МОНТАЖ
НА: WWW.OFFICE1.BG

3
ГОДИНИ
ГАРАНЦИЯ

	Вис	г/ш/в, cm	арт. номер
[A]	Ниска маса Elmaz	60 x 60 x 45	4015380137
[B]	Ниска маса Elmaz	120 x 60 x 45	4015380138





RFG
REAL FEEL GOOD



СЕРИЯ ELMAZ

НОВО

- » RFG заседателна маса Elmaz въплъщава естетиката в италиански стил и Ви помага в комфортното пространство със своята функционалност и красив дизайн.
- » Изработени от ПДЧ с емисионен клас E1 – екологично чисти и безвредни материали.
- » Дебелина на горната част: 50 mm.
- » Дебелина на горната част: 40 mm.
- » Отвор на работния плот за отвеждане на кабелите.



НАЛИЧНИ НА СКЛАД В ЦВЕТОВА КОМБИНАЦИЯ:



DA05 – австралийски гъб

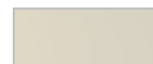

DV03 – пепелявосиво



**НАЛИЧНО
НА
СКЛАД**

A



B



	Вис	г/ш/в, cm	арт. номер
A		240 x 120 x 76	4015360215
B		320 x 120 x 76	4015360216



ВИЖ ВСИЧКИ УСЛОВИЯ
ЗА ДОСТАВКА И МОНТАЖ
НА: WWW.OFFICE1.BG

3
ГОДИНИ
ГАРАНЦИЯ



RFG
REAL FEEL GOOD



СЕРИЯ LISABON

НОВО

- » Различни варианти шкафове за съхранение, подходящи за всеки офис.
- » Изработени от ПДЧ с емисионен клас E1 – екологично чисти и безвредни материали.
- » ПДЧ с дебелина 25 mm и 16 mm.
- » Гладки алуминиеви гръжки, осигуряващи елегантен вид и удобен захват.
- » Система за плавно затваряне.
- » Стъклени врати от закалено стъкло с алуминиева рамка.



НАЛИЧНИ НА СКЛАД В ЦВЕТОВА КОМБИНАЦИЯ:



DA07 – сѐб



DB03 – пепелявосиво

A



B

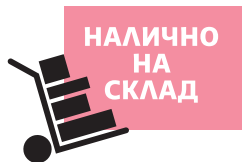

C



D



	вид	г/ш/в, cm	арт. номер
A	Шкаф Lisabon	120 x 40 x 80	4015280215
B	Шкаф Lisabon	160 x 40 x 84	4015280216
C	Шкаф Lisabon със стъклени врати	80 x 40 x 200	4015280214
D	Шкаф Lisabon	200 x 40 x 198	4015280213



ВИЖ ВСИЧКИ УСЛОВИЯ
ЗА ДОСТАВКА И МОНТАЖ
НА: WWW.OFFICE1.BG

3
ГОДИНИ
ГАРАНЦИЯ



RFG
REAL FEEL GOOD



СЕРИЯ LISABON

НОВО

- » Изработени от ПДЧ с емисионен клас E1 – екологично чисти и безвредни материали.
- » Работен плот с дебелина 25 mm.
- » Основа с дебелина 25 mm.
- » Контейнер с едно чекмедже със заключване с механичен код и шкаф за съхранение.
- » Странични шкафове с голямо пространство за съхранение.
- » Комбинация от отворени и затворени рафтове и заключване с механичен код.
- » Отвор на работния плот за отвеждане на кабелите.
- » Работният плот с алуминиев акцент подчертава скосения на 45 градуса ръб на плота.
- » Декоративна метална лента в предната част на бюрото.



НАЛИЧНИ НА СКЛАД В ЦВЕТОВА КОМБИНАЦИЯ:



DA07 – дъб



DB03 – пепелявосиво

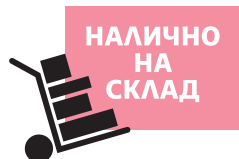

	Вид	г/ш/в, cm	арт. номер
A	Работно бюро с контейнер Lisabon	140 x 60 x 76	4015100611
	Работно бюро с шкаф Lisabon	160 x 145 x 76	4015100612
B	Работно бюро с шкаф Lisabon	180 x 165 x 76	4015100613



ВИЖ ВСИЧКИ УСЛОВИЯ
ЗА ДОСТАВКА И МОНТАЖ
НА: WWW.OFFICE1.BG

3
ГОДИНИ
ГАРАНЦИЯ



СЕРИЯ LISABON

НОВО

- » Изработени от ПДЧ с емисионен клас E1 – екологично чисти и безвредни материали.
- » Работен плот с дебелина 25 mm.
- » Основа с дебелина 25 mm.



**НАЛИЧНО
НА
СКЛАД**



**НАЛИЧНИ НА СКЛАД В ЦВЕТОВА
КОМБИНАЦИЯ:**



DA07 – гъб

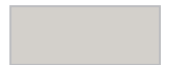

DB03 – пепелявосиво

A



B



Вуг

г/ш/в, cm

арт. номер

A Ниска маса Lisabon

50 x 50 x 42

4015380134

B Ниска маса Lisabon

120 x 60 x 42

4015380133



ВИЖ ВСИЧКИ УСЛОВИЯ
ЗА ДОСТАВКА И МОНТАЖ
НА: WWW.OFFICE1.BG

3
ГОДИНИ
ГАРАНЦИЯ



RFG
REAL FEEL GOOD



СЕРИЯ LISABON

НОВО

- » Изработени от ПДЧ с емисионен клас E1 – екологично чисти и безвредни материали.
- » Работен плот с дебелина 25 mm.
- » Основа с дебелина 25 mm.
- » Отвор в плата и канал за отвеждане на кабелите.
- » Елегантно скосени ъгли на работния плот и краката на масата.



НАЛИЧНИ НА СКЛАД В ЦВЕТОВА КОМБИНАЦИЯ:



DA07 – гъб

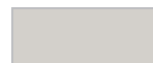

DB03 – пепелявосиво



**НАЛИЧНО
НА
СКЛАД**



Вид	г/ш/в, cm	арм. номер
Заседателна маса Lisabon	240 x 120 x 76	4015360213



ВИЖ ВСИЧКИ УСЛОВИЯ
ЗА ДОСТАВКА И МОНТАЖ
НА: WWW.OFFICE1.BG

3
ГОДИНИ
ГАРАНЦИЯ



СЕРИЯ CHICAGO

НОВО

- » Изработени от ПДЧ с емисионен клас E1 – екологично чисти и безвредни материали.
- » Работен плот с дебелина 25 mm.
- » Основа с дебелина 25 mm.
- » Контейнер с едно чекмедже със заключване с механичен код и шкаф за съхранение.
- » Странични шкафове с голямо пространство за съхранение.
- » Комбинация от отворени и затворени рафтове и заключване с механичен код.
- » Декоративна метална лента в предната част на бюрото.



НАЛИЧНИ НА СКЛАД В ЦВЕТОВА КОМБИНАЦИЯ:



DA10 – рейнски гъб



DB05 – желязносиво

**НАЛИЧНО
НА
СКЛАД**



	Вид	g/ш/в, cm	арт. номер
A	Работно бюро с контейнер Chicago	120 x 60 x 75	4015100614
	Работно бюро с шкаф Chicago	140 x 140 x 75	4015100615
C	Работно бюро с шкаф Chicago	160 x 160 x 75	4015100616
	Работно бюро с шкаф Chicago	200 x 180 x 76	4015100617



ВИЖ ВСИЧКИ УСЛОВИЯ
ЗА ДОСТАВКА И МОНТАЖ
НА: WWW.OFFICE1.BG

3
ГОДИНИ
ГАРАНЦИЯ



RFG
REAL FEEL GOOD



СЕРИЯ CHICAGO

НОВО

- » Различни варианти шкафове за съхранение, подходящи за всеки офис.
- » Изработени от ПДЧ с емисионен клас E1 – екологично чисти и безвредни материали.
- » ПДЧ с дебелина 25 mm и 16 mm.
- » Гладки алуминиеви гръжки, осигуряващи елегантен вид и удобен захват.
- » Система за плавно затваряне.
- » Стъклени врати от закалено стъкло с алуминиева рамка.



НАЛИЧНИ НА СКЛАД В ЦВЕТОВА КОМБИНАЦИЯ:



DA10 – рейнски гръб



DB05 – желязносиво

**НАЛИЧНО
НА
СКЛАД**



А



В



С



	вид	г/ш/в, cm	арт. номер
А	Шкаф Chicago	120 x 40 x 80	4015280218
В	Шкаф Chicago със стъклени врати	80 x 40 x 200	4015280219
С	Шкаф Chicago	200 x 40 x 200	4015280217



ВИЖ ВСИЧКИ УСЛОВИЯ
ЗА ДОСТАВКА И МОНТАЖ
НА: WWW.OFFICE1.BG

3
ГОДИНИ
ГАРАНЦИЯ



СЕРИЯ CHICAGO

НОВО

- » Изработени от ПДЧ с емисионен клас E1 – екологично чисти и безвредни материали.
- » Работен плот с дебелина 25 mm.
- » Основа с дебелина 16 mm.
- » Декоративен алуминиев профил.



НАЛИЧНИ НА СКЛАД В ЦВЕТОВА КОМБИНАЦИЯ:



DA10 – рейнски гъб



DB05 – желязносиво

A



**НАЛИЧНО
НА
СКЛАД**



B



Вуг

g/ш/В, cm

арт. номер

A Ниска маса Chicago 60 x 60 x 42 4015380136

B Ниска маса Chicago 120 x 60 x 42 4015380135



ВИЖ ВСИЧКИ УСЛОВИЯ
ЗА ДОСТАВКА И МОНТАЖ
НА: WWW.OFFICE1.BG

3
ГОДИНИ
ГАРАНЦИЯ



RFG
REAL FEEL GOOD



СЕРИЯ CHICAGO

НОВО

- » Изработени от ПДЧ с емисионен клас E1 – екологично чисти и безвредни материали.
- » Работен плот с дебелина 50 mm и алуминиева метална лента по цялата си дължина.
- » Стабилна основа 190 mm, изработена в комбинация от 2 x 16 mm + 25 mm ПДЧ плоскости.
- » Отвор на работния плот за отвеждане на кабелите.
- » Декоративен алуминиев профил.

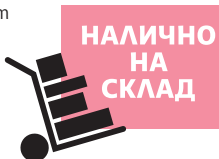

НАЛИЧНИ НА СКЛАД В ЦВЕТОВА КОМБИНАЦИЯ:



DA10 – рейнски гъб



DB05 – желязносиво



Вид	г/ш/в, cm	арм. номер
Засегателна маса Chicago	240 x 120 x 75	4015360214



ВИЖ ВСИЧКИ УСЛОВИЯ
ЗА ДОСТАВКА И МОНТАЖ
НА: WWW.OFFICE1.BG

3
ГОДИНИ
ГАРАНЦИЯ



RFG
REAL FEEL GOOD



СЕРИЯ MILANO

НОВО

- » Изработени от ПДЧ с емисионен клас E1 – екологично чисти и безвредни материали.
- » Работен плот с дебелина 40 mm.
- » Основа с дебелина 40 mm.
- » Два отвора на работния плот за отвеждане на кабелите.
- » Декоративна метална лента в предната част на бюрото.



НАЛИЧНИ НА СКЛАД В ЦВЕТОВА КОМБИНАЦИЯ:



DA19 – светъл гъб



DB05 – желязносиво

**НАЛИЧНО
НА
СКЛАД**



	Вис	г/ш/в, cm	арт. номер
A	Работно бюро Milano	140 x 70 x 75	4015100621
B	Работно бюро Milano	160 x 79 x 75	4015100622
C	Работно бюро Milano	180 x 79 x 75	4015100623



ВИЖ ВСИЧКИ УСЛОВИЯ
ЗА ДОСТАВКА И МОНТАЖ
НА: WWW.OFFICE1.BG

3
ГОДИНИ
ГАРАНЦИЯ



RFG
REAL FEEL GOOD



СЕРИЯ MILANO

НОВО

- » Контейнер с колелца и контейнер с помощен плот за бюро, подходящи за всеки офис.
- » Изработени от ПДЧ с емисионен клас E1 – екологично чисти и безвредни материали.
- » ПДЧ с дебелина 25 mm и 16 mm.
- » Гладки алуминиеви гръжки, осигуряващи елегантен вид и удобен захват.
- » Система за плавно затваряне.
- » Комбинация от чекмеджета с ключ и шкаф.

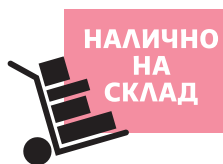

НАЛИЧНО
НА
СКЛАД

А



В



НАЛИЧНИ НА СКЛАД В ЦВЕТОВА КОМБИНАЦИЯ:



DA19 – светъл гръб



DB05 – желязносиво



Вид

г/ш/в, cm

арм. номер

А Контейнер Milano 40 x 42 x 62 4015160211

В Помощен плот с контейнер Milano 100 x 48 x 75 4015280225



ВИЖ ВСИЧКИ УСЛОВИЯ
ЗА ДОСТАВКА И МОНТАЖ
НА: WWW.OFFICE1.BG

3
ГОДИНИ
ГАРАНЦИЯ



RFG
REAL FEEL GOOD



СЕРИЯ MILANO

- » Различни варианти шкафове за съхранение, подходящи за всеки офис.
- » Изработени от ПДЧ с емисионен клас E1 – екологично чисти и безвредни материали.
- » ПДЧ с дебелина 25 mm и 16 mm.
- » Гладки алуминиеви гръжки, осигуряващи елегантен вид и удобен захват.
- » Система за плавно затваряне.
- » Стъкленни врати от закалено стъкло с алуминиева рамка.

НОВО



НАЛИЧНИ НА СКЛАД В ЦВЕТОВА КОМБИНАЦИЯ:



DA19 – светъл гръб



DB05 – желязносиво

**НАЛИЧНО
НА
СКЛАД**



A



C



B



Вид g/ш/в, cm арт. номер

A Шкаф Milano 80 x 40 x 75 4015280224

B Шкаф Milano със стъкленни врати 80 x 40 x 200 4015280226

C Шкаф Milano 200 x 40 x 120 4015280227



ВИЖ ВСИЧКИ УСЛОВИЯ
ЗА ДОСТАВКА И МОНТАЖ
НА: WWW.OFFICE1.BG

3
ГОДИНИ
ГАРАНЦИЯ



RFG
REAL FEEL GOOD



СЕРИЯ MILANO

НОВО

- » Изработени от ПДЧ с емисионен клас E1 – екологично чисти и безвредни материали.
- » Работен плот с дебелина 40 mm.
- » Основа с дебелина 40 mm.
- » Отвор на работния плот за отвеждане на кабелите.
- » Алюминиева рамка с прахово покритие в бяло.



НАЛИЧНИ НА СКЛАД В ЦВЕТОВА КОМБИНАЦИЯ:



DA19 – светъл гръб



DB05 – желязносиво

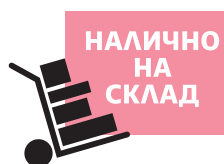

Вид	г/ш/в, cm	арт. номер
Засегателна маса Milano	240 x 120 x 75	4015360217



ВИЖ ВСИЧКИ УСЛОВИЯ
ЗА ДОСТАВКА И МОНТАЖ
НА: WWW.OFFICE1.BG

3
ГОДИНИ
ГАРАНЦИЯ



СЕРИЯ MONACO

НОВО

**НАЛИЧНО
НА
СКЛАД**

- » Плотът е изработен от 25 mm ПДЧ с емисионен клас E1 - екологично чисти и безвредни материали.
- » Изборът на мебели с клас E1 гарантира по-екологична и здравословна среда, намалявайки потенциалните вредни влияния на формалдехид върху човешкото здраве.
- » Преден панел с дебелина 16 mm ПДЧ.
- » Праховобоядисана метална основа с дебелина на покритието 1.5 mm.
- » Размери на краката: 30 x 60 mm, дебелина: 1.2 mm.

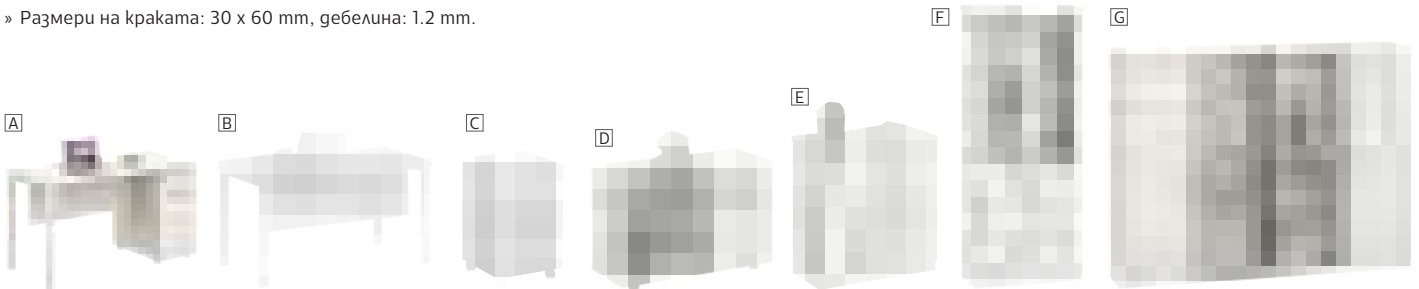

	виг	г/ш/в, cm	арт. номер
A	Бюро Monaco DB01 с контейнер	120 x 60 x 75	4015100625
	Бюро Monaco DB01	140 x 70 x 75	4015100627
B	Бюро Monaco DB01	160 x 80 x 75	4015100629
C	Контейнер Monaco DB01	40 x 42 x 62	4015160212
D	Шкаф Monaco DB01	100 x 40 x 63	4015280228
E	Шкаф Monaco DB01	80 x 40 x 84	4015280232
F	Шкаф Monaco със стъклени врати DB01	80 x 40 x 200	4015280230
G	Шкаф Monaco DB01	200 x 40 x 150	4015280234



ВИЖ ВСИЧКИ УСЛОВИЯ
ЗА ДОСТАВКА И МОНТАЖ
НА: WWW.OFFICE1.BG

3
ГОДИНИ
ГАРАНЦИЯ



RFG
REAL FEEL GOOD



СЕРИЯ MONACO

НОВО

НАЛИЧНО
НА
СКЛАД



- » Мебелите са изработени от ПДЧ с 16 мм дебелина.
- » Изборът на мебели с клас E1 гарантира по-екологична и здравословна среда, намалявайки потенциалните вредни влияния на формалдехид върху човешкото здраве.
- » Проектиран е с един регулируем рафт, едно заключващо се чекмедже и шкаф с една врата.
- » Алуминиевите гръжки са изработени с високо качество и гладка повърхност за по-добър захват, осигурявайки издръжливост и елегантен дизайн.

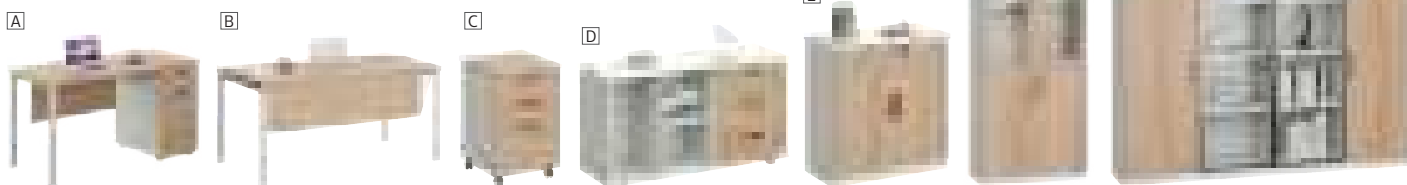

	Вид	г/ш/в, cm	арт. номер
A	Бюро Monaco DB17 VL ELM/DB01 с контейнер	120 x 60 x 75	4015100626
	Бюро Monaco DB17 VL ELM/DB01	140 x 70 x 75	4015100628
B	Бюро Monaco DB17 VL ELM/DB01	160 x 80 x 75	4015100630
C	Контейнер Monaco DB17 VL ELM/DB01	40 x 42 x 62	4015160213
D	Шкаф Monaco DB17 VL ELM/DB01	100 x 40 x 63	4015280229
E	Шкаф Monaco със стъклени врати DB17 VL ELM/DB01	80 x 40 x 200	4015280231
F	Шкаф Monaco DB17 VL ELM/DB01	80 x 40 x 84	4015280233
G	Шкаф Monaco DB17 VL ELM/DB01	200 x 40 x 150	4015280235



ВИЖ ВСИЧКИ УСЛОВИЯ
ЗА ДОСТАВКА И МОНТАЖ
НА: WWW.OFFICE1.BG

3
ГОДИНИ
ГАРАНЦИЯ



СЕРИЯ MONACO

НОВО

- » Плотът е изработен от 25 mm ПДЧ с емисионен клас E1 - екологично чисти и безвредни материали.
- » Изборът на мебели с клас E1 гарантира по-екологична и здравословна среда, намалявайки потенциалните вредни влияния на формалдехид върху човешкото здраве.
- » Праховобоядисана метална основа с дебелина на покритието 1.5 mm.
- » Размери на краката: 30 x 60 mm, дебелина: 1.2 mm.

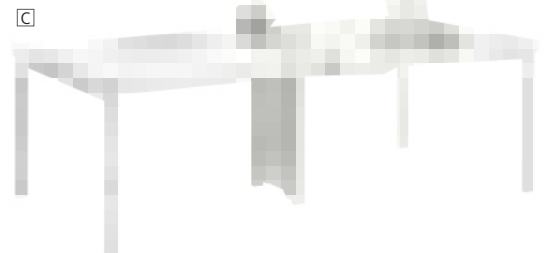
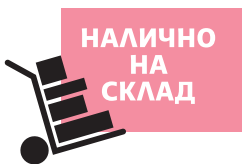

	Вид	g/ш/В, cm	арт. номер
A	Ниска маса Monaco DB01	120 x 60 x 45	4015380146
B	Заседателна маса Monaco DB01	200 x 100 x 75	4015360218
C	Заседателна маса Monaco DB01	240 x 120 x 75	4015360220



ВИЖ ВСИЧКИ УСЛОВИЯ
ЗА ДОСТАВКА И МОНТАЖ
НА: WWW.OFFICE1.BG

3
ГОДИНИ
ГАРАНЦИЯ



RFG
REAL FEEL GOOD



СЕРИЯ MONACO

НОВО

- » Плотът е изработен от 25 mm ПДЧ с емисионен клас E1 - екологично чисти и безвредни материали.
- » Изборът на мебели с клас E1 гарантира по-екологична и здравословна среда, намалявайки потенциалните вредни влияния на формалдехид върху човешкото здраве.
- » Праховобоядисана метална основа с дебелина на покритието 1.5 mm.
- » Размери на краката: 30 x 60 mm, дебелина: 1.2 mm.

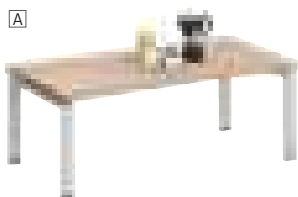
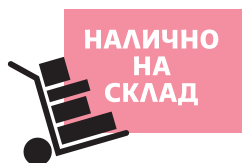

	Вид	g/ш/в, cm	арт. номер
A	Ниска маса Monaco DB17 VL ELM/DB01	120 x 60 x 45	4015380147
B	Заседателна маса Monaco DB17 VL ELM/DB01	200 x 100 x 75	4015360219
C	Заседателна маса Monaco DB17 VL ELM/DB01	240 x 120 x 75	4015360221



ВИЖ ВСИЧКИ УСЛОВИЯ
ЗА ДОСТАВКА И МОНТАЖ
НА: WWW.OFFICE1.BG

3
ГОДИНИ
ГАРАНЦИЯ



ЦВЕТОВЕ НА СНИМКАТА: ДЪБ ФЛОРАНС / АНТРАЦИТ

ГЛОС/СЕРИЯ „ТОП ЛАЙН“

- » Мебелите са с изчистен и модерен дизайн, подходящ за всеки офис интериор. Плоскостите са от ПДЧ с меламиново покритие за лесна поддръжка и почистване. Серията предлага богата гама от цветове и модели за всеки вкус.
- » Дебелината на материала на работното бюро и заседателната маса е 36 mm, с 2 mm кант.
- » Шкафовете са с гръб от 18 mm ПДЧ и стъклени врати.

2
ГОДИНИ
ГАРАНЦИЯ

ВИЖ ВСИЧКИ УСЛОВИЯ
ЗА ДОСТАВКА И МОНТАЖ
НА: WWW.OFFICE1.BG

СРОК ЗА ДОСТАВКА:
15 РАБОТНИ ДНИ



	вуг	г/ш/в, cm	арт. номер
A	Бюро LB116	215 x 93 x 74	4015100520
B	Шкаф LS116	120 x 45 x 162	4015280134
C	Контейнер LK116	94 x 50 x 57	4015160188

A



B



C



ОСНОВНИ ЦВЕТОВЕ



23 – благороден бряст



24 – гъб санома



26 – кехлибарен гъб



27 – титан



29 – гъб флоранс



30 – антрацит



31 – корал



33 – зелено



34 – синьо



35 – тюркоаз



37 – лисабон



38 – берлин



40 – гъб гран сасо



ЦВЕТОВЕ НА СНИМКАТА: ДЪБ САНОМА / БЯЛО

НОРДИК/СЕРИЯ „ТОП ЛАЙН“

2
ГОДИНИ
ГАРАНЦИЯ

ВИЖ ВСИЧКИ УСЛОВИЯ
ЗА ДОСТАВКА И МОНТАЖ
НА: WWW.OFFICE1.BG

СРОК ЗА ДОСТАВКА:
15 РАБОТНИ ДНИ

- » Мебелите са изработени от ПДЧ с меламиново покритие.
- » Работен плот с дебелина 18 mm и 2 mm ABS кант.
- » Контейнер, шкафове и етажерка, изработени изцяло от ПДЧ с дебелина 18 mm и 2 mm ABS кант.
- » Етажерката е предназначена за стенен монтаж посредством дюбели.
- » Товароносимост на етажерката за стена: 5 kg.



	Виг	g/ш/в, cm	арт. номер
A	Бюро „Норгук“	140 x 70 x 74	4015100549
B	Контейнер „Норгук“	40 x 60 x 65	4015160202
C	Етажерка „Норгук“	60 x 20 x 30	4015240031
D	Шкаф „Норгук“, открит	120 x 42 x 71.5	4015220227
E	Шкаф „Норгук“	160 x 45 x 140	4015220228

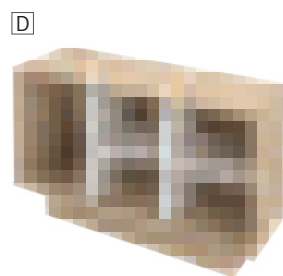
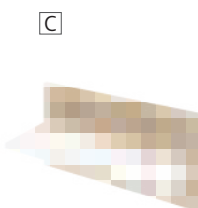
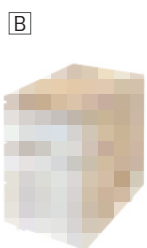

ОСНОВНИ ЦВЕТОВЕ

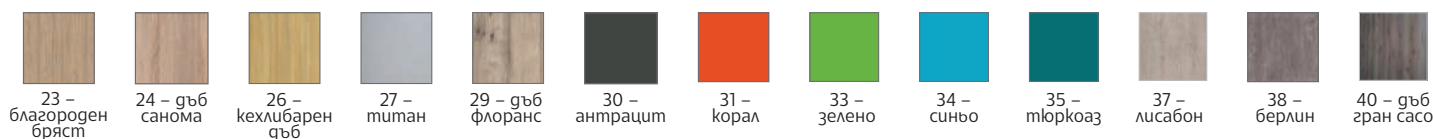



ЦВЕТОВЕ НА СНИМКАТА: ВЕНГЕ / КАНТ ИНОКС

ЛИМА/СЕРИЯ „ТОП ЛАЙН“

A



B



C



D



- » Мебелите са изработени от ПДЧ с меламиново покритие.
- » Платовете на бюрото и помощното бюро са с дебелина 43 mm, краката са с дебелина 63 mm.
- » Стелажите са с плоскост и гръб от ПДЧ, 18 mm.
- » Стъклените врати са с алуминиева рамка.



ВИЖ ВСИЧКИ УСЛОВИЯ
ЗА ДОСТАВКА И МОНТАЖ
НА: WWW.OFFICE1.BG

СРОК ЗА ДОСТАВКА:
15 РАБОТНИ ДНИ



	Виг	g/ш/в, cm	арт. номер
A	Бюро LB105	200 x 80 x 74	4015100403
B	Помощно бюро LBP105	80 x 50 x 74	4015120088
C	Шкаф LS105	160 x 40 x 127	4015280067
D	Контейнер K7	55 x 50 x 58	4015161150

ОСНОВНИ ЦВЕТОВЕ



23 – благороден бряст



24 – гръб санома



26 – кехлибарен гръб



27 – титан



29 – гръб флоранс



30 – антрацит



31 – корал



33 – зелено



34 – синьо



35 – тюркоаз



37 – лисабон



38 – берлин



40 – гръб гран сасо



ЦВЕТОВЕ НА СНИМКАТА: АНТРАЦИТ / БЯЛО

СИД/СЕРИЯ „ТОП ЛАЙН“

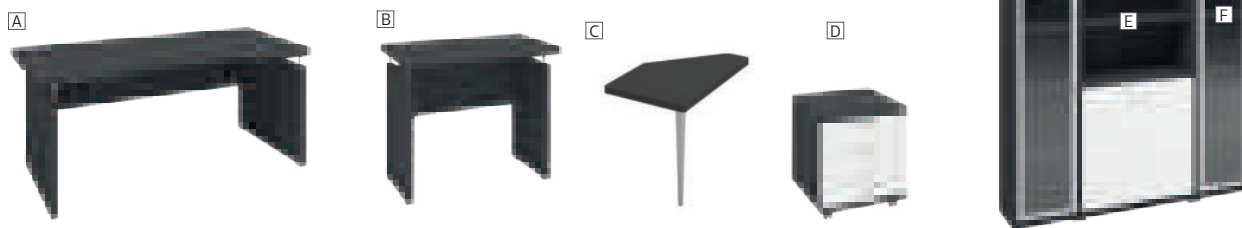

- » Мебелите са изработени от ПДЧ с меламиново покритие.
- » Плотът, краката на бюрото и таванът на контейнера са с дебелина 36 mm и кант на плотовете 2 mm.
- » Стелажите са с плоскости и гръб 18 mm, ПДЧ.
- » Стъклените врати са с алуминиева рамка.



ВИЖ ВСИЧКИ УСЛОВИЯ
ЗА ДОСТАВКА И МОНТАЖ
НА: WWW.OFFICE1.BG

СРОК ЗА ДОСТАВКА:
15 РАБОТНИ ДНИ



	виг	g/ш/в, cm	арт. номер
A	Бюро „Суг“	180 x 80 x 74	4015100422
B	Помощно бюро „Суг“	90 x 50 x 74	4015120068
C	Сектор „Суг“	80 x 50 x 3.6	4015140106
D	Контейнер „Суг“	50 x 51 x 51	4015160147
E	Шкаф с 1/2 врати	80 x 40 x 162	4015280108
F	Шкаф със стъклени врати	42 x 40 x 162	4015280005

ОСНОВНИ ЦВЕТОВЕ

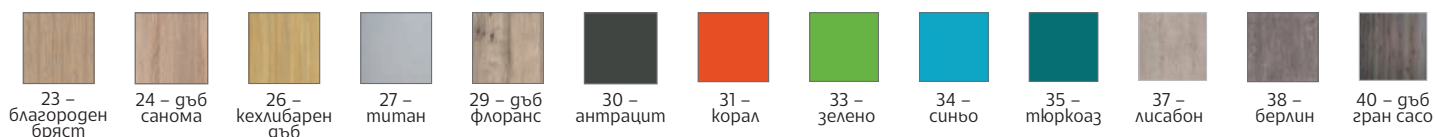



ЦВЯТ НА СНИМКАТА: ЛИСАБОН

АГЛЕЯ/СЕРИЯ „СТАНДАРТ“

- » Мебелите са изработени от ПДЧ с меламиново покритие.
- » Плотът на бюрото е 25 mm, кант 2 mm.
- » Стелажите и контейнерът са с гръб 18 mm.
- » Контейнерът е с таван 25 mm.
- » Кантовете на вратите и чекмеджетата са 2 mm.



	Вид	g/ш/в, cm	арт. номер
A	Бюро B50L	180 x 90 x 74	401510175*
	Бюро B50R	180 x 90 x 74	401510177*
	Бюро B51L	200 x 90 x 74	401510176*
	Бюро B51R	200 x 90 x 74	401510178*
B	Контейнер K4 с ключ	41 x 51 x 65	401516113*
C	Стелаж S5	80 x 40 x 162	401522109*
D	Стелаж S2	42 x 40 x 162	401522106*
E	Врата V3, универсална, 1 бр.	38 x 76	401526102*
F	Врата V4, стъклена, 2 бр.	38 x 76	4015260082

A ЛЯВО

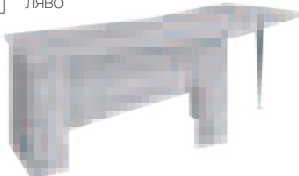

B



C



D

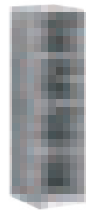

E



F



ОСНОВНИ ЦВЕТОВЕ

СРОК ЗА ДОСТАВКА: 10 РАБОТНИ ДНИ. ИЗБЕРЕТЕ ЦВЯТ И ДОПЪЛНЕТЕ „0“ В КОДА ОТ ТАБЛИЦАТА.



14 – бежов 15 – бреза 16 – бук 17 – орех 18 – череша 19 – венге 20 – гъб какао 21 – сив 22 – бял

ДОПЪЛНИТЕЛНИ ЦВЕТОВЕ

СРОК ЗА ДОСТАВКА: 15 РАБОТНИ ДНИ. ИЗБЕРЕТЕ ЦВЯТ И ДОПЪЛНЕТЕ „1“ В КОДА ОТ ТАБЛИЦАТА.



23 – благороден бряст 24 – гъб санома 26 – кехлибарен гъб 27 – титан 29 – гъб флоранс 30 – антрацит 31 – корал 33 – зелено 34 – синьо 35 – тюркоаз 37 – лисабон 38 – берлин 40 – гъб гран сасо



ВИЖ ВСИЧКИ УСЛОВИЯ
ЗА ДОСТАВКА И МОНТАЖ
НА: WWW.OFFICE1.BG

*При комбинация на основен и допълнителен цвят важат цената и срокът за допълнителните цветове.



ЦВЕТОВЕ НА СНИМКАТА: ДЪБ КАКАО / БЯЛО

МИРАМ/СЕРИЯ „СТАНДАРТ“

- » ПДЧ с меламиново покритие.
- » Плотът на бюрото и помощният плот са с дебелина 25 mm и кант 2 mm.
- » Стелажите са с плоскости и ПДЧ зръб (18 mm), Врати с кант 2 mm.



Вид	g/ш/В, cm	арт. номер
[A] Бюро	Бюро B801VR	140 x 70 x 74 401510111*
	Бюро B801VL	140 x 70 x 74 401510110*
	Бюро B802VR	160 x 70 x 74 401510113*
	Бюро B802VL	160 x 70 x 74 401510112*
[B] Контейнер	KN104 с чекм. и врата	40 x 50 x 71.5 401516119*
[C] Плот	P105	70 x 50 x 2.5 401512101*
[D] Стелаж	S10	80 x 40 x 120 401522112*
[E] Стелаж	S4	80 x 40 x 85 401522108*
[F] Врата	V3, универсална, 1 бр.	38 x 76 401526102*

[A] ЛЯВО

ДЯСНО

[B]

[C]

[D]

[E]

[F]



ОСНОВНИ ЦВЕТОВЕ

СРОК ЗА ДОСТАВКА: 10 РАБОТНИ ДНИ. ИЗБЕРЕТЕ ЦВЯТ И ДОПЪЛНЕТЕ „0“ В КОДА ОТ ТАБЛИЦАТА.



14 – бежов 15 – бреза 16 – бук 17 – орех 18 – череша 19 – венге 20 – дъб какао 21 – сиб 22 – бял

ДОПЪЛНИТЕЛНИ ЦВЕТОВЕ

СРОК ЗА ДОСТАВКА: 15 РАБОТНИ ДНИ. ИЗБЕРЕТЕ ЦВЯТ И ДОПЪЛНЕТЕ „1“ В КОДА ОТ ТАБЛИЦАТА.



2
ГОДИНИ
ГАРАНЦИЯ

ВИЖ ВСИЧКИ УСЛОВИЯ
ЗА ДОСТАВКА И МОНТАЖ
НА: WWW.OFFICE1.BG

*При комбинация на основен и допълнителен цвят важат цената и срокът за допълнителните цветове.



ЦВЕТОВЕ НА СНИМКАТА: ДЪБ САНОМА / АНТРАЦИТ

СИЕСТА/СЕРИЯ „СТАНДАРТ“

- » Мебелите са изработени от ПДЧ с меламиново покритие.
- » Бюрата са изработени от ПДЧ (36 mm) с кант 2 mm.
- » Стелажите и контейнерът са с плоскости и гръб 18 mm.



виг	g/ш/в, cm	арт. номер
A	Бюро B40	120 x 70 x 74 401510169*
	Бюро B41	140 x 70 x 74 401510170*
	Бюро B42	160 x 70 x 74 401510171*
	Бюро B43	180 x 70 x 74 401510172*
B	Помощно бюро PB4	80 x 45 x 74 401512108*
C	Контейнер K9 с чекм. и врата	40 x 35 x 58 401516124*
D	Стелаж S10	80 x 40 x 120 401522112*
E	Стелаж S7	42 x 40 x 120 401522111*
F	Врата V7, 1 бр.	38 x 111 401526103*

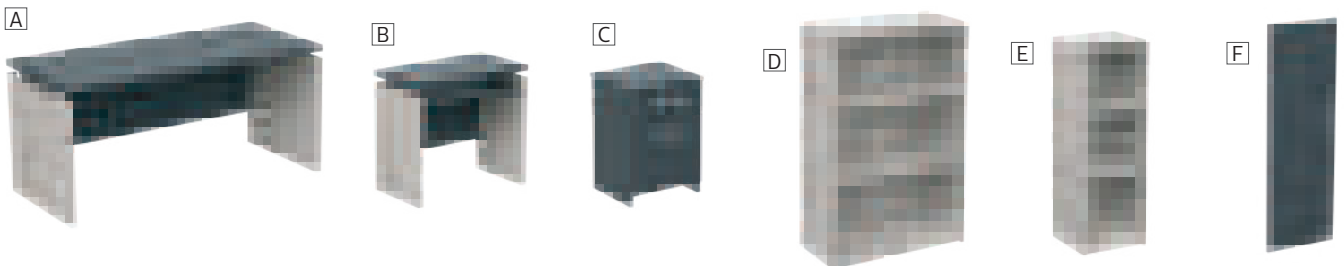

ОСНОВНИ ЦВЕТОВЕ

СРОК ЗА ДОСТАВКА: 10 РАБОТНИ ДНИ. ИЗБЕРЕТЕ ЦВЯТ И ДОПЪЛНЕТЕ „0“ В КОДА ОТ ТАБЛИЦАТА.



14 – бежов 15 – бреза 16 – бук 17 – орех 18 – череша 19 – венге 20 – гръб какао 21 – сив 22 – бял

ДОПЪЛНИТЕЛНИ ЦВЕТОВЕ

СРОК ЗА ДОСТАВКА: 15 РАБОТНИ ДНИ. ИЗБЕРЕТЕ ЦВЯТ И ДОПЪЛНЕТЕ „1“ В КОДА ОТ ТАБЛИЦАТА.

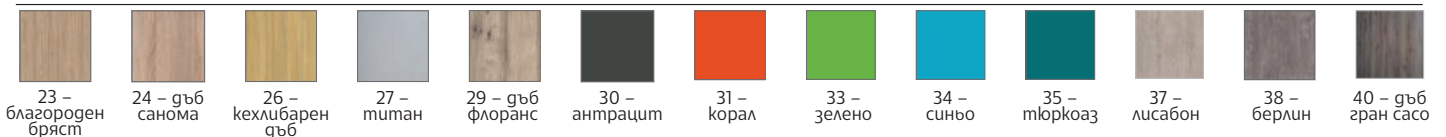

23 – благороден бряст 24 – гръб санома 26 – кехлибарен гръб 27 – титан 29 – гръб флоранс 30 – антрацит 31 – корал 33 – зелено 34 – синьо 35 – тюркоаз 37 – лисабон 38 – берлин 40 – гръб гран сасо



ВИЖ ВСИЧКИ УСЛОВИЯ ЗА ДОСТАВКА И МОНТАЖ НА: WWW.OFFICE1.BG

*При комбинация на основен и допълнителен цвят важат цената и срокът за допълнителните цветове.



ЦВЯТ НА СНИМКАТА: ДЪБ САНОМА

САФИР/СЕРИЯ „СТАНДАРТ“

- » Металните крака са с прахово полимерно покритие и възможност за скрито окабеляване.
- » Плотът на бюрото и помощният плот са от ПДЧ с меламиново покритие, с дебелина 25 mm и кант 2 mm.
- » Стелажите и контейнерът са с гръб 18 mm.
- » Контейнерът е с таван 25 mm и централно заключване на всички чекмеджета.



Вид	g/ш/В, cm	арт. номер	
A	Бюро B801GL	140 x 70 x 74	401510144*
	Бюро B801GR	140 x 70 x 74	401510145*
	Бюро B802GL	160 x 70 x 74	401510146*
	Бюро B802GR	160 x 70 x 74	401510147*
B	Плот P106	90 x 50	401512102*
C	Контейнер K4 с ключ	41 x 51 x 65	401516113*
D	Стелаж S5	80 x 40 x 162	401522109*
E	Стелаж S2	42 x 40 x 162	401522106*
F	Врата V3, универсална, 1 бр.	38 x 76	401526102*
G	Врата V5 с алуминиева рамка	38 x 154	4015260027
H	Метален крак „Моно“		4015440013

A ЛЯВО

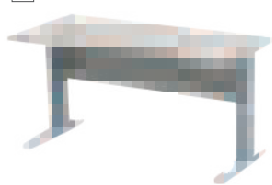

B



C



D

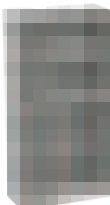

E



F



G



H



ОСНОВНИ ЦВЕТОВЕ

СРОК ЗА ДОСТАВКА: 10 РАБОТНИ ДНИ. ИЗБЕРЕТЕ ЦВЯТ И ДОПЪЛНЕТЕ „0“ В КОДА ОТ ТАБЛИЦАТА.



14 – бежов 15 – бреза 16 – бук 17 – орех 18 – череша 19 – венге 20 – гръб kakao 21 – сив 22 – бял

ДОПЪЛНИТЕЛНИ ЦВЕТОВЕ

СРОК ЗА ДОСТАВКА: 15 РАБОТНИ ДНИ. ИЗБЕРЕТЕ ЦВЯТ И ДОПЪЛНЕТЕ „1“ В КОДА ОТ ТАБЛИЦАТА.

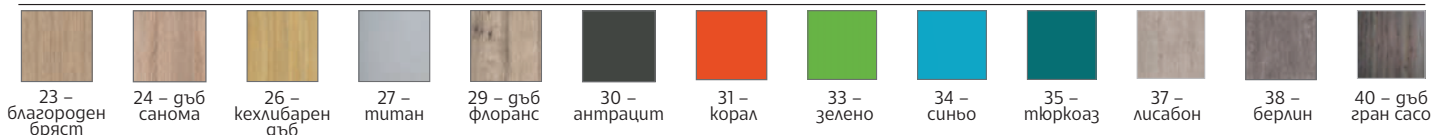

ВИЖ ВСИЧКИ УСЛОВИЯ ЗА ДОСТАВКА И МОНТАЖ НА: WWW.OFFICE1.BG

*При комбинация на основен и допълнителен цвят важат цената и срокът за допълнителните цветове.



ЦВЕТОВЕ НА СНИМКАТА: БЛАГОРОДЕН БРЯСТ / ТИТАН

МАЛИ/СЕРИЯ „СТАНДАРТ“

- » Мебелите са изработени от ПДЧ с меламиново покритие.
- » Бюрото и плотът на контейнера са с дебелина 25 mm и кант 2 mm.
- » Стелажите са с гръб от ПДЧ.
- » Вратите са с кант 2 mm.
- » Заклучване на чекмеджето на контейнера.



	Вуг	г/ш/в, cm	арм. номер
[A]	Бюро ВU1L, ъглово, ляво	160 x 120 x 74	401510180*
[A]	Бюро ВU1R, ъглово, дясно	160 x 120 x 74	401510181*
[B]	Стелаж S5	80 x 40 x 162	401522109*
[C]	Стелаж S10	80 x 40 x 120	401522112*
[D]	Врата V3, универсална, 1 бр.	38 x 76	401526102*
[E]	Контейнер К10, с чекм. и врата	41 x 51 x 60	401516125*

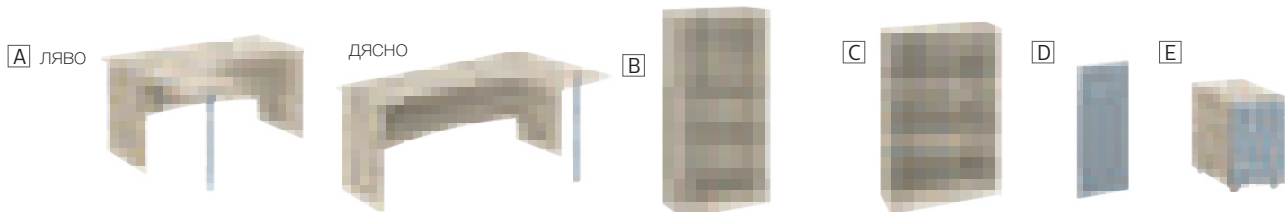

ОСНОВНИ ЦВЕТОВЕ

СРОК ЗА ДОСТАВКА: 10 РАБОТНИ ДНИ. ИЗБЕРЕТЕ ЦВЯТ И ДОПЪЛНЕТЕ „0“ В КОДА ОТ ТАБЛИЦАТА.



14 – бежов 15 – бреза 16 – бук 17 – орех 18 – череша 19 – венге 20 – дъб какао 21 – сив 22 – бял

ДОПЪЛНИТЕЛНИ ЦВЕТОВЕ

СРОК ЗА ДОСТАВКА: 15 РАБОТНИ ДНИ. ИЗБЕРЕТЕ ЦВЯТ И ДОПЪЛНЕТЕ „1“ В КОДА ОТ ТАБЛИЦАТА.



23 – благороден бряст 24 – дъб санома 26 – кехлибарен дъб 27 – титан 29 – дъб флоранс 30 – антрацит 31 – корал 33 – зелено 34 – синьо 35 – тюркоаз 37 – лисабон 38 – берлин 40 – дъб гран сасо



ВИЖ ВСИЧКИ УСЛОВИЯ ЗА ДОСТАВКА И МОНТАЖ НА: WWW.OFFICE1.BG

*При комбинация на основен и допълнителен цвят важат цената и срокът за допълнителните цветове.



ЦВЯТ НА СНИМКАТА: ВЕНГЕ

МЕЛЪН/СЕРИЯ „СТАНДАРТ“

- » Мебелите са изработени от ПДЧ с меламиново покритие.
- » Работният плот на бюрото е с дебелина 25 mm и кант на плата 2 mm.
- » Стелажите и контейнерът са с плоскости и гръб от ПДЧ, 18 mm.



	Вид	г/ш/в, cm	арт. номер
A	Бюро LB112-1	160 x 70 x 74	401510173*
	Бюро LB112-2	180 x 70 x 74	401510174*
B	Контейнер К6	55 x 50 x 58	401516114*
C	Шкаф с плъзгащи врати S12	120 x 45 x 120	401528108*
D	Стелаж S13	120 x 45 x 120	401522114*

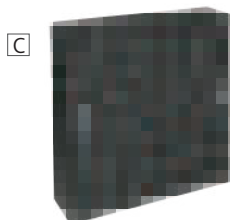

ОСНОВНИ ЦВЕТОВЕ

СРОК ЗА ДОСТАВКА: 10 РАБОТНИ ДНИ. ИЗБЕРЕТЕ ЦВЯТ И ДОПЪЛНЕТЕ „0“ В КОДА ОТ ТАБЛИЦАТА.



ДОПЪЛНИТЕЛНИ ЦВЕТОВЕ

СРОК ЗА ДОСТАВКА: 15 РАБОТНИ ДНИ. ИЗБЕРЕТЕ ЦВЯТ И ДОПЪЛНЕТЕ „1“ В КОДА ОТ ТАБЛИЦАТА.

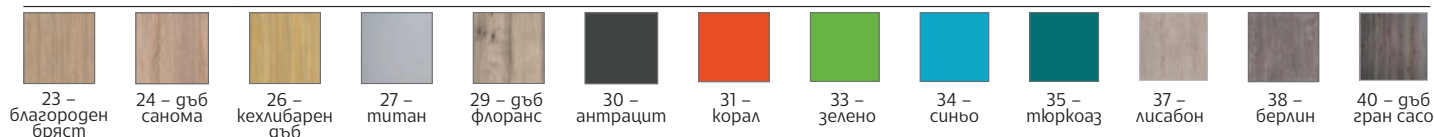

ВИЖ ВСИЧКИ УСЛОВИЯ ЗА ДОСТАВКА И МОНТАЖ НА: WWW.OFFICE1.BG

*При комбинация на основен и допълнителен цвят важат цената и срокът за допълнителните цветове.



ЦВЯТ НА СНИМКАТА: ДЪБ ФЛОРАНС / ТЮРКОАЗ

БЛАНШ/СЕРИЯ „СТАНДАРТ“

- » Мебелите са изработени от ПДЧ с меламиново покритие.
- » Бюрото и помощното бюро са с плотове 25 mm и кант на плотовете 2 mm.
- » Стелажите са с плоскост и гръб от ПДЧ.
- » Стъклени врати.



	bug	g/ш/в, cm	арт. номер
A	Бюро B802VR	160 x 70 x 74	401510113*
B	Бюро B802VL	160 x 70 x 74	401510112*
C	Помощно бюро PB3R	70 x 50 x 74	401512107*
D	Помощно бюро PB3L	70 x 50 x 74	401512106*
E	Стелаж S6	80 x 40 x 200	401522110*
F	Врати V4, стъкло, 2 бр.	38 x 76	4015260082
G	Врата V3, универсална, 1 бр.	38 x 76	401526102*
H	Контейнер K4, 4 чекмеджета	41 x 51 x 65	401516112*
I	Презрага P8	140 x 40 x 1.8	401532112*

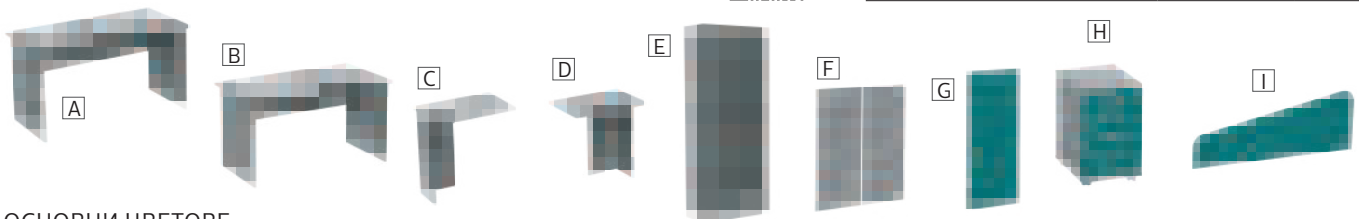

ОСНОВНИ ЦВЕТОВЕ

СРОК ЗА ДОСТАВКА: 10 РАБОТНИ ДНИ. ИЗБЕРЕТЕ ЦВЯТ И ДОПЪЛНЕТЕ „0“ В КОДА ОТ ТАБЛИЦАТА.



14 – бежов 15 – бреза 16 – бук 17 – орех 18 – череша 19 – венге 20 – дъб какао 21 – сив 22 – бял

ДОПЪЛНИТЕЛНИ ЦВЕТОВЕ

СРОК ЗА ДОСТАВКА: 15 РАБОТНИ ДНИ. ИЗБЕРЕТЕ ЦВЯТ И ДОПЪЛНЕТЕ „1“ В КОДА ОТ ТАБЛИЦАТА.



23 – блязороден бряст 24 – дъб санома 26 – кехлибарен дъб 27 – титан 29 – дъб флоранс 30 – антрацит 31 – корал 33 – зелено 34 – синьо 35 – тюркоаз 37 – лисабон 38 – берлин 40 – дъб гран сасо

2
ГОДИНИ
ГАРАНЦИЯ

ВИЖ ВСИЧКИ УСЛОВИЯ
ЗА ДОСТАВКА И МОНТАЖ
НА: WWW.OFFICE1.BG

*При комбинация на основен и допълнителен цвят важат цената и срокът за допълнителните цветове.



ЦВЕТОВЕ НА СНИМКАТА: БРЕЗА / ТИТАН

ОРФЕО/СЕРИЯ „СТАНДАРТ“

- » Мебелите са изработени от ПДЧ с меламиново покритие.
- » Бюрата са изработени от ПДЧ (36 mm) с кант 2 mm.
- » Стелажите и контейнерът са с плоскост и гръб от ПДЧ, 18 mm.



	вуг	г/ш/в, cm	арм. номер
A	Бюро В40	120 x 70 x 74	401510169*
	Бюро В41	140 x 70 x 74	401510170*
	Бюро В42	160 x 70 x 74	401510171*
	Бюро В43	180 x 70 x 74	401510172*
B	Помощно бюро РВ4	80 x 45 x 74	401512108*
C	Контейнер с чекмедже К8	40 x 35 x 58	401516123*
D	Шкаф с плъзгащи врати S12	120 x 45 x 120	401528108*
E	Презрага PST1	140 x 54	401532108*



ОСНОВНИ ЦВЕТОВЕ

СРОК ЗА ДОСТАВКА: 10 РАБОТНИ ДНИ. ИЗБЕРЕТЕ ЦВЯТ И ДОПЪЛНЕТЕ „0“ В КОДА ОТ ТАБЛИЦАТА.



14 – бежов 15 – бреза 16 – бук 17 – орех 18 – череша 19 – венге 20 – гъб какао 21 – сив 22 – бял

ДОПЪЛНИТЕЛНИ ЦВЕТОВЕ

СРОК ЗА ДОСТАВКА: 15 РАБОТНИ ДНИ. ИЗБЕРЕТЕ ЦВЯТ И ДОПЪЛНЕТЕ „1“ В КОДА ОТ ТАБЛИЦАТА.

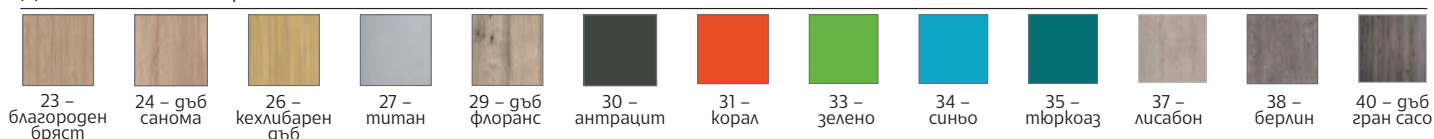

ВИЖ ВСИЧКИ УСЛОВИЯ ЗА ДОСТАВКА И МОНТАЖ НА: WWW.OFFICE1.BG



*При комбинация на основен и допълнителен цвят важат цената и срокът за допълнителните цветове.



ЦВЕТОВЕ НА СНИМКАТА: БЛАГОРОДЕН БРЯСТ / АНТРАЦИТ

КРЕДО/СЕРИЯ „СТАНДАРТ“

- » Мебелите са изработени от ПДЧ с меламиново покритие.
- » Плотът на бюрото, помощното бюро, секторът и таванът на контейнера са с дебелина 25 mm и кант 2 mm.
- » Стелажите и контейнерът са с гръб от ПДЧ, 18 mm.



	Виг	g/ш/в, cm	арт. номер
A	Бюро В103V	140 x 70 x 74	401510107*
	Бюро В104V	160 x 70 x 74	401510108*
	Бюро В105V	180 x 70 x 74	401510109*
B	Плот P105	70 x 50 x 2.5	401512101*
C	Контейнер KN103, носещ, с врата	40 x 50 x 71.5	401516118*
D	Контейнер K3 с 3 чекмеджета	41 x 51 x 51	401516110*
E	Сектор C103	70 x 40 x 2.5	401514110*
F	Стелаж S5	80 x 40 x 162	401522109*
G	Стелаж S6	80 x 40 x 200	401522110*
H	Врата V3, универсална, 1 бр.	38 x 76	401526102*
I	Метален крак „Моно“		4015440013



ОСНОВНИ ЦВЕТОВЕ

СРОК ЗА ДОСТАВКА: 10 РАБОТНИ ДНИ. ИЗБЕРЕТЕ ЦВЯТ И ДОПЪЛНЕТЕ „0“ В КОДА ОТ ТАБЛИЦАТА.



14 – бежов 15 – бреза 16 – бук 17 – орех 18 – череша 19 – венге 20 – гъб какао 21 – сив 22 – бял

ДОПЪЛНИТЕЛНИ ЦВЕТОВЕ

СРОК ЗА ДОСТАВКА: 15 РАБОТНИ ДНИ. ИЗБЕРЕТЕ ЦВЯТ И ДОПЪЛНЕТЕ „1“ В КОДА ОТ ТАБЛИЦАТА.

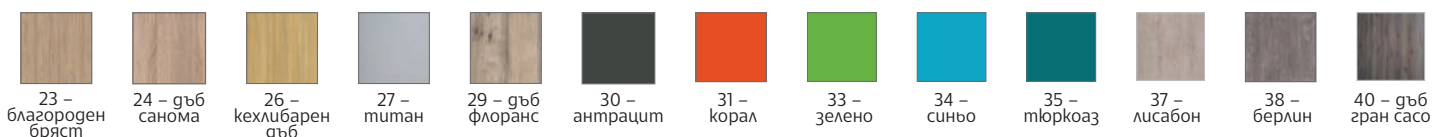

23 – благороден бряст 24 – гъб санома 26 – кехлибарен гъб 27 – титан 29 – гъб флоранс 30 – антрацит 31 – корал 33 – зелено 34 – синьо 35 – тюркоаз 37 – лисабон 38 – берлин 40 – гъб гран сасо



ВИЖ ВСИЧКИ УСЛОВИЯ ЗА ДОСТАВКА И МОНТАЖ НА: WWW.OFFICE1.BG

*При комбинация на основен и допълнителен цвят важат цената и срокът за допълнителните цветове.



ЦВЕТОВЕ НА СНИМКАТА: БЯЛ / ОРЕХ

SIMPLE/СЕРИЯ „СТАНДАРТ“

- » Мебелите са изработени от ПДЧ с меламиново покритие.
- » Плотът на бюрото, помощното бюро, секторът и таванът на контейнера са с дебелина 25 mm и кант 2 mm.
- » Стелажите и контейнерът са с гръб от ПДЧ, 18 mm.



	виг	г/ш/в, cm	арт. номер
A	Бюро В103V	140 x 70 x 74	401510107*
	Бюро В104V	160 x 70 x 74	401510108*
	Бюро В105V	180 x 70 x 74	401510109*
B	Стелаж S5	80 x 40 x 162	401522109*
C	Стелаж S10	80 x 40 x 120	401522112*
D	Врата V3, универсална, 1 бр.	38 x 76	401526102*
E	Контейнер К3 с 3 чекмеджета	41 x 51 x 51	401516110*

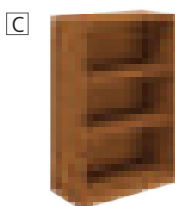
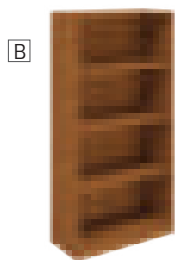
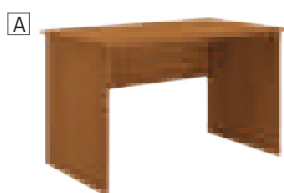

ОСНОВНИ ЦВЕТОВЕ

СРОК ЗА ДОСТАВКА: 10 РАБОТНИ ДНИ. ИЗБЕРЕТЕ ЦВЯТ И ДОПЪЛНЕТЕ „0“ В КОДА ОТ ТАБЛИЦАТА.



14 – бежов 15 – бреза 16 – бук 17 – орех 18 – череша 19 – венге 20 – гъб какао 21 – сив 22 – бял

ДОПЪЛНИТЕЛНИ ЦВЕТОВЕ

СРОК ЗА ДОСТАВКА: 15 РАБОТНИ ДНИ. ИЗБЕРЕТЕ ЦВЯТ И ДОПЪЛНЕТЕ „1“ В КОДА ОТ ТАБЛИЦАТА.

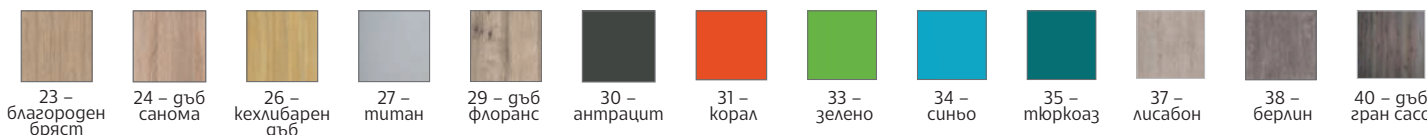

23 – благороден бряст 24 – гъб санома 26 – кехлибарен гъб 27 – титан 29 – гъб флоранс 30 – антрацит 31 – корал 33 – зелено 34 – синьо 35 – тюркоаз 37 – лисабон 38 – берлин 40 – гъб гран сасо



ВИЖ ВСИЧКИ УСЛОВИЯ
ЗА ДОСТАВКА И МОНТАЖ
НА: WWW.OFFICE1.BG

*При комбинация на основен и допълнителен цвят важат цената и срокът за допълнителните цветове.



ЦВЕТОВЕ НА СНИМКАТА: БЛАГОРОДЕН БРЯСТ / АНТРАЦИТ

РЕЦЕПЦИЯ JOY

- » Мебелите са изработени от ПДЧ с меламиново покритие.
- » Корпус с дебелина 18 mm и 2 mm ABS кант.
- » Работни плотове с дебелина 25 mm и 2 mm ABS кант.
- » Кръгла розетка за кабели.
- » Регулируеми стъпки на страниците.

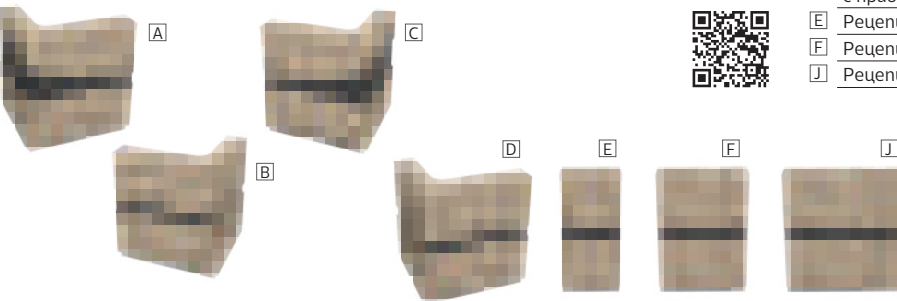

	Вид	г/ш/в, cm	арт. номер
A	Рецепция Joy, ъглов модул, десен, с декорация „Дъга“	100 x 80 x 112.5	4015340058
B	Рецепция Joy, ъглов модул, ляв, с права декорация	100 x 80 x 112.5	4015340059
C	Рецепция Joy, ъглов модул, ляв, с декорация „Дъга“	100 x 80 x 112.5	4015340060
D	Рецепция Joy, ъглов модул, ляв, с права декорация	100 x 80 x 112.5	4015340061
E	Рецепция Joy, прав модул	50 x 80 x 112.5	4015340062
F	Рецепция Joy, прав модул	75 x 80 x 112.5	4015340063
J	Рецепция Joy, прав модул	100 x 80 x 112.5	4015340064

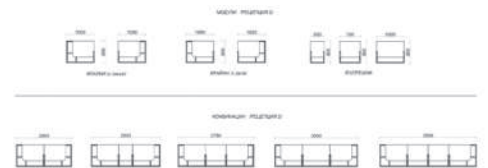

ОСНОВНИ ЦВЕТОВЕ

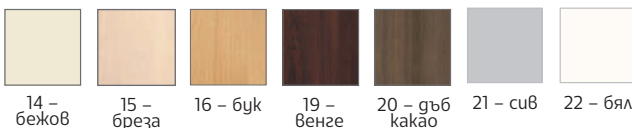

ВИЖ ВСИЧКИ УСЛОВИЯ
ЗА ДОСТАВКА И МОНТАЖ
НА: WWW.OFFICE1.BG

СРОК ЗА ДОСТАВКА:
25 РАБОТНИ ДНИ

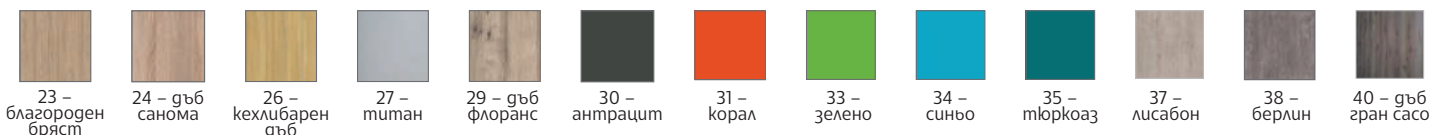



RFG
REAL FEEL GOOD



ЦВЕТОВЕ НА СНИМКАТА: БЯЛ НРЛ / АНТРАЦИТ

РЕЦЕПЦИЯ POINT

- » Мебелите са изработени от ПДЧ с меламиново покритие и HPL гетайли.
- » Корпус 18 mm и 2 mm ABS кант.
- » Работни платове от 25 mm и 2 mm ABS кант.
- » Челни гетайли: HPL покритие.
- » Кръгла розетка за кабели.
- » Регулируеми стъпки на страниците.



	Вид	g/ш/в, cm	арт. номер
A	Рецепция Point, извит гесен модул	100 x 80 x 112.5	4015340008
B	Рецепция Point, извит ляв модул	100 x 80 x 112.5	4015340009
C	Рецепция Point, прав модул	50 x 80 x 112.5	4015340053
D	Рецепция Point, прав модул	75 x 80 x 112.5	4015340054
E	Рецепция Point, прав модул	100 x 80 x 112.5	4015340055
F	Рецепция Point, прав външен модул, гесен	100 x 80 x 112.5	4015340056
J	Рецепция Point, прав външен модул, ляв	100 x 80 x 112.5	4015340057



ЦВЕТОВЕ ПДЧ



ЦВЕТОВЕ НРЛ

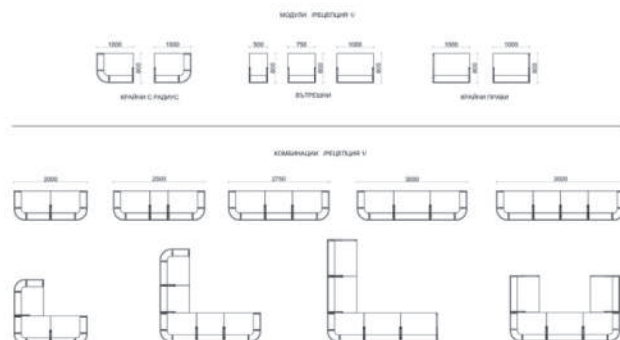
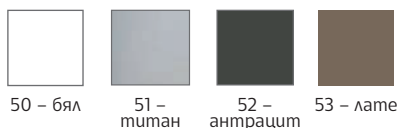

2
ГОДИНИ
ГАРАНЦИЯ

ВИЖ ВСИЧКИ УСЛОВИЯ
ЗА ДОСТАВКА И МОНТАЖ
НА: WWW.OFFICE1.BG

СРОК ЗА ДОСТАВКА:
25 РАБОТНИ ДНИ



RFG
REAL FEEL GOOD



ЦВЕТОВЕ НА СНИМКАТА: АНТРАЦИТ / ЗЕЛЕНО

КУХНЯ НИКА

- » ПДЧ с меламиново покритие.
- » Термоплот с водобранна лайстна.
- » Аксесоарите, мивката и батерията не са включени в цената.

Размери: 240 x 60 x 211 cm

Основни цветове
4025121030



Допълнителни цветове
4025121031

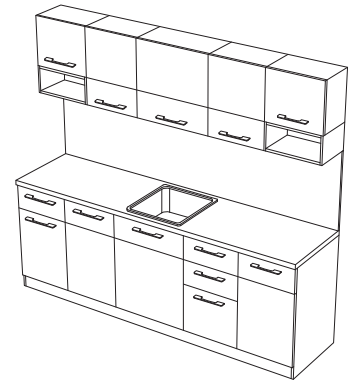

ОСНОВНИ ЦВЕТОВЕ

ИЗБЕРЕТЕ ЦВЯТ И ДОПЪЛНЕТЕ „0“ В КОДА ОТ ТАБЛИЦАТА.



ДОПЪЛНИТЕЛНИ ЦВЕТОВЕ



ВИЖ ВСИЧКИ УСЛОВИЯ
ЗА ДОСТАВКА И МОНТАЖ
НА: WWW.OFFICE1.BG

СРОК ЗА ДОСТАВКА:
25 РАБОТНИ ДНИ

*При комбинация на основен и допълнителен цвят важи цената за допълнителните цветове.

ИЗБЕРЕТЕ ЦВЯТ И ДОПЪЛНЕТЕ „1“ В КОДА ОТ ТАБЛИЦАТА.



RFG
REAL FEEL GOOD



ЦВЕТОВЕ НА СНИМКАТА: КЕХЛИБАРЕН ДЪБ/АНТРАЦИТ

КУХНЯ БЕКА

- » ПДЧ с меламиново покритие.
- » Термоплот с водобранна лайстна.
- » Аксесоарите, мивката и батерията не са включени в цената.

Размери: 250 x 60 x 221 cm

Основни цветове
4025121040

Допълнителни цветове
4025121041

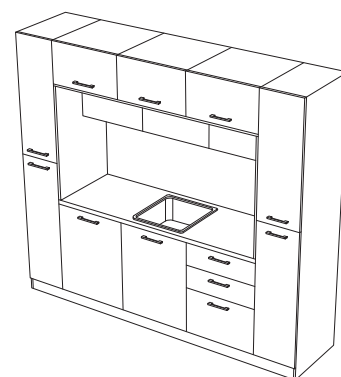

ОСНОВНИ ЦВЕТОВЕ

ИЗБЕРЕТЕ ЦВЯТ И ДОПЪЛНЕТЕ „0“ В КОДА ОТ ТАБЛИЦАТА.



ДОПЪЛНИТЕЛНИ ЦВЕТОВЕ

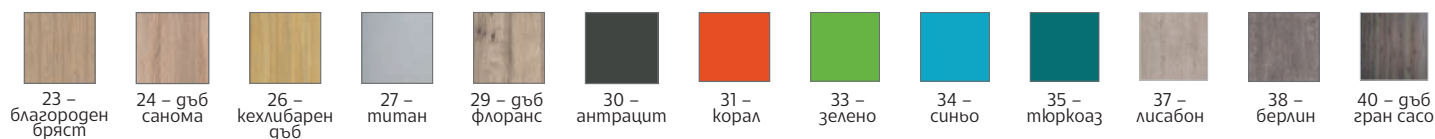

2
ГОДИНИ
ГАРАНЦИЯ

ВИЖ ВСИЧКИ УСЛОВИЯ
ЗА ДОСТАВКА И МОНТАЖ
НА: WWW.OFFICE1.BG

СРОК ЗА ДОСТАВКА:
25 РАБОТНИ ДНИ

*При комбинация на основен и допълнителен цвят важи цената за допълнителните цветове.

ИЗБЕРЕТЕ ЦВЯТ И ДОПЪЛНЕТЕ „1“ В КОДА ОТ ТАБЛИЦАТА.



RFG
REAL FEEL GOOD



ЦВЕТОВЕ НА СНИМКАТА: ПАСТЕЛНО СИНЬО / ВЕНАТО

КУХНЯ АЛЕГРА

- » ПДЧ с меламиново покритие.
- » Термоплот с водобранна лайстна.
- » Аксесоарите, мивката и батерията не са включени в цената.

ПАСТЕЛНИ ЦВЕТОВЕ

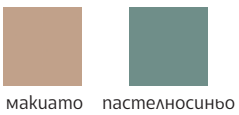

макиато пастелносиньо

Размери: 300 x 60 x 211 cm

Основни цветове
4025120050



Допълнителни цветове
4025120051



Пастелни цветове
4025120052

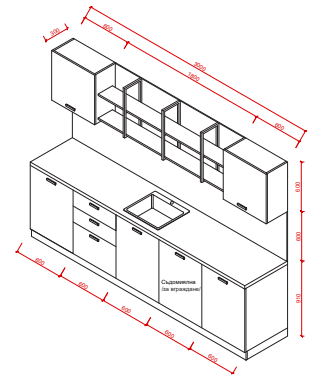

ОСНОВНИ ЦВЕТОВЕ

ИЗБЕРЕТЕ ЦВЯТ И ДОПЪЛНЕТЕ „0“ В КОДА ОТ ТАБЛИЦАТА.



14 – бежов 15 – бреза 16 – бук 17 – орех 18 – череша 19 – венге 20 – гъб какао 21 – сив 22 – бял

ДОПЪЛНИТЕЛНИ ЦВЕТОВЕ

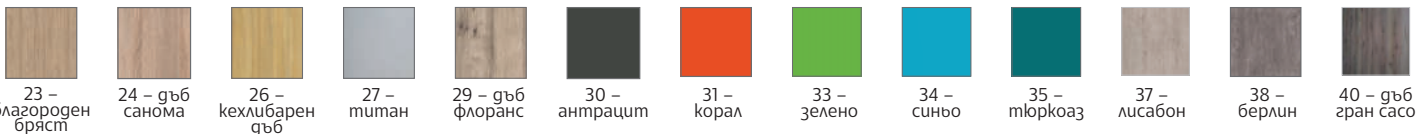

23 – благороден бряст 24 – гъб санома 26 – кехлибарен гъб 27 – титан 29 – гъб флоранс 30 – антрацит 31 – корал 33 – зелено 34 – синьо 35 – тюркоаз 37 – лисабон 38 – берлин 40 – гъб гран сасо



ВИЖ ВСИЧКИ УСЛОВИЯ
ЗА ДОСТАВКА И МОНТАЖ
НА: WWW.OFFICE1.BG

СРОК ЗА ДОСТАВКА:
25 РАБОТНИ ДНИ

*При комбинация на основен и допълнителен цвят важи цената за допълнителните цветове.

ИЗБЕРЕТЕ ЦВЯТ И ДОПЪЛНЕТЕ „1“ В КОДА ОТ ТАБЛИЦАТА.



СТЕЛАЖ S1

S1 – №401522105*
V3 – №401526102*



Вуг	г/ш/В, cm
S1	42 x 40 x 85
V3	38 x 76



СТЕЛАЖ S7

S7 – №401522111*
V3 – №401526102*
V7 – №401526103*



Вуг г/ш/В, cm

S7	42 x 40 x 120
V3	38 x 76
V7	38 x 111



СТЕЛАЖ S2

S2 S2+V3 S2+V2

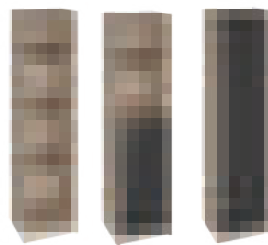

Вуг г/ш/В, cm арт. номер

S2	42 x 40 x 162	401522106*
V3	38 x 76	401526102*
V2	38 x 154	401526101*



СТЕЛАЖ S3

S3 S3+V3, 2 бр. S3+V9 S3+V3 S3+V1

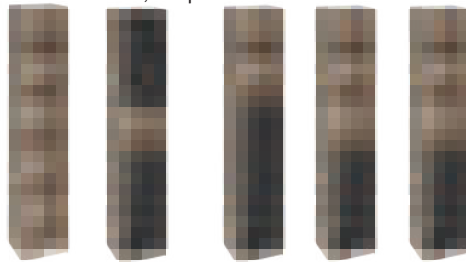

Вуг г/ш/В, cm арт. номер

S3	42 x 40 x 200	401522107*
V3	38 x 76	401526102*
V9	38 x 111	401526104*
V1	38 x 192	401526100*



СТЕЛАЖ S4

S4 – №401522108*
V3 – №401526102*

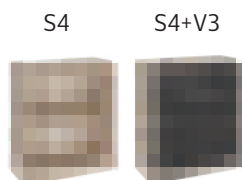

Вуг	г/ш/В, cm
S4	80 x 40 x 85
V3	38 x 76



СТЕЛАЖ S5

S5 S5+V3, 2 бр. S5+V2, 2 бр.

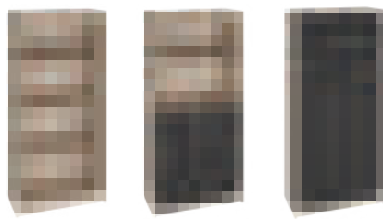

Вуг г/ш/В, cm арт. номер

S5	80 x 40 x 162	401522109*
V3	38 x 76	401526102*
V2	38 x 154	401526101*



СТЕЛАЖ S6

S6 S6+V3, 4 бр. S6+V3, 2 бр. S6+V9, 2 бр. S6+V1, 2 бр.

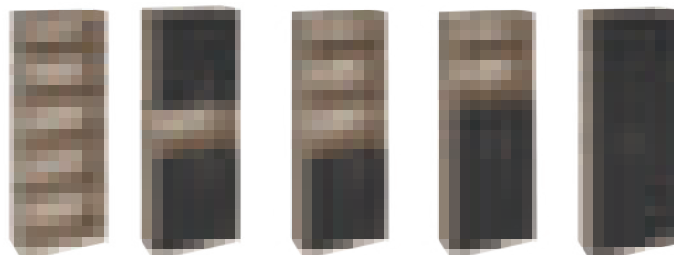

Вуг г/ш/В, cm арт. номер

S6	80 x 40 x 200	401522110*
V3	38 x 76	401526102*



Вуг г/В, cm арт. номер

V9	38 x 111	401526104*
V1	38 x 192	401526100*



СТЕЛАЖ S10

S10 S10+V3, 2 бр. S10+V7, 2 бр.

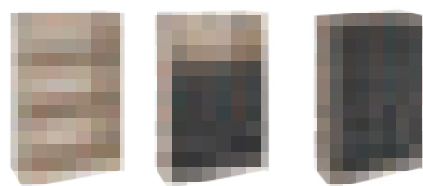

Вуг г/ш/В, cm арт. номер

S10	80 x 40 x 120	401522112*
V3	38 x 76	401526102*
V7	38 x 111	401526103*



СТЕЛАЖ 11

S11 S11+V3+V7, 2 бр.

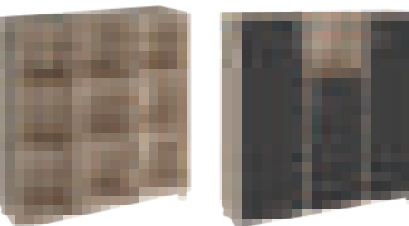

Вуг г/ш/В, cm арт. номер

V3	38 x 1.8 x 76	401526102*
V7	38 x 111	401526103*



S11+V7, 2 бр.

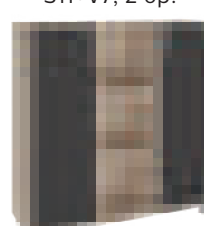

Вуг г/ш/В, cm арт. номер

S11	120 x 40 x 128	401522113*
-----	----------------	------------



S11+V3, 3 бр.



СТЕЛАЖ S12/S13

S13



S12



Вуг г/ш/В, cm арт. номер

S12	120 x 45 x 120	401528108*
S13	120 x 45 x 120	401522114*



V5



ВРАТИ

» С алуминиева рамка.

Вуг г/В, cm арт. номер

Врата V4, 2 бр.	38 x 76	4015260082
Врата V5 за S2	38 x 154	4015260027
Закључване за стъклени врати		4015500046
Закључване за ПДЧ врати		4015500045





БЮРО



Вид	г/ш/в, см	арт. номер
B101V	100 x 70 x 74	401510105*
B102V	120 x 70 x 74	401510106*
B103V	140 x 70 x 74	401510107*
B104V	160 x 70 x 74	401510108*
B105V	180 x 70 x 74	401510109*



БЮРО

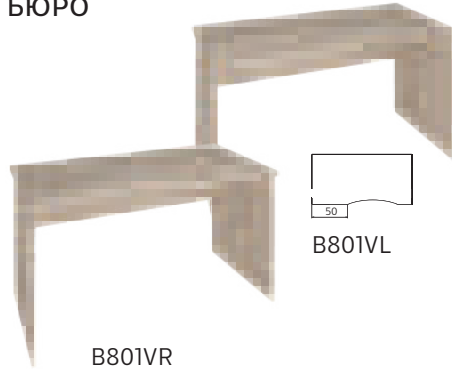

Вид	г/ш/в, см	арт. номер
B801VR	140 x 70 x 74	401510111*
B801VL	140 x 70 x 74	401510110*
B802VR	160 x 70 x 74	401510113*
B802VL	160 x 70 x 74	401510112*



БЮРО



Вид	г/ш/в, см	арт. номер
LB112-1	160 x 70 x 74	401510173*
LB112-2	180 x 70 x 74	401510174*



БЮРО



Вид	г/ш/в, см	арт. номер
B50L	180 x 90 x 74	401510175*
B50R	180 x 90 x 74	401510177*
B51L	200 x 90 x 74	401510176*
B51R	200 x 90 x 74	401510178*



БЮРО

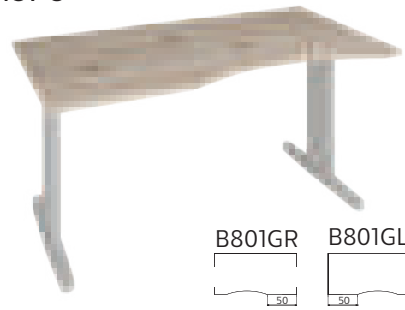

Вид	г/ш/в, см	арт. номер
B801GR	140 x 70 x 74	401510145*
B801GL	140 x 70 x 74	401510144*
B802GR	160 x 70 x 74	401510147*
B802GL	160 x 70 x 74	401510146*



БЮРО



Вид	г/ш/в, см	арт. номер
B102G	100 x 70 x 74	401510140*
B103G	140 x 70 x 74	401510141*
B104G	160 x 70 x 74	401510142*
B105G	180 x 70 x 74	401510143*



ПЛОТ

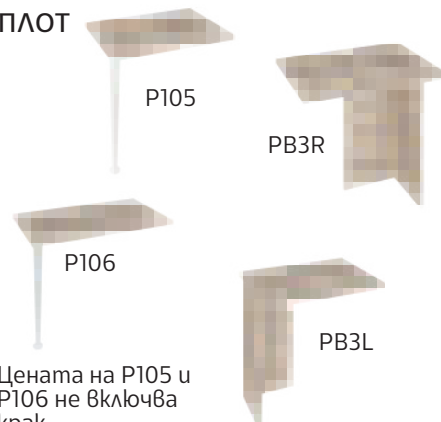

Цената на P105 и P106 не включва крак.

Вид	г/ш/в, см	арт. номер
Помощ. плот P105	70 x 50	401512101*
Помощ. плот P106	90 x 50	401512102*
Помощ. бюро PB3R	70 x 50 x 74	401512107*
Помощ. бюро PB3L	70 x 50 x 74	401512106*



ПОМОЩНО БЮРО



Вид	г/ш/в, см	арт. номер
PB1	80 x 50 x 74	401512103*



КОНТЕЙНЕР

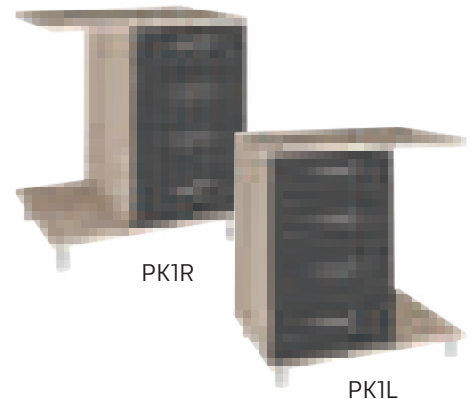

Вид	г/ш/в, см	арт. номер
PK1R	66 x 50 x 74	401518101*
PK1L	66 x 50 x 74	401518100*





ШКАФ ЗА ТЕХНИКА

SK2

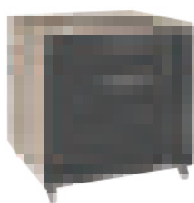

SK3

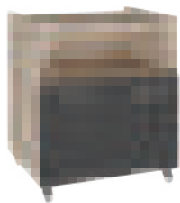

SK4



SK5

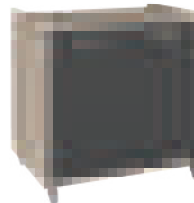

SK6



SK7



Вид	g/ш/в, cm	арт. номер
SK2	65 x 60 x 65	401530100*
SK3	60 x 50 x 69	401530101*



Вид	g/ш/в, cm	арт. номер
SK4	70 x 60 x 69	401530102*
SK5	70 x 60 x 69	401530103*



Вид	g/ш/в, cm	арт. номер
SK6	70 x 60 x 74	401530104*
SK7	60 x 50 x 84	401530105*



СЕКТОР C801/C902



C801



Цена на НЕ
включва
крак.

СЕКТОР C201/C503



C201



Цена на НЕ
включва
крак.

C503



СЕКТОР C104



Цена на НЕ
включва
крак.

СЕКТОР C103/C202

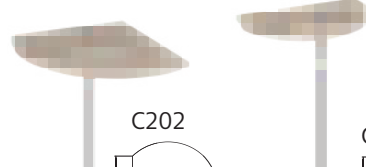

C202

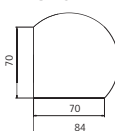

Цена на НЕ
включва
крак.

C103



Вид	g/ш/в, cm	арт. номер
C801	R60	401514115*
C902	70 x 70 x 2.5	401514116*



Вид	g/ш, cm	арт. номер
C201	100 x 70	401514112*
C503	140 x 70	401514114*



g/ш/в, cm	арт. номер
140 x 40 x 2.5	401514111*



Вид	g/ш, cm	арт. номер
C103	70 x 40	401514110*
C202	84 x 84	401514113*



КОНТЕЙНЕР К3

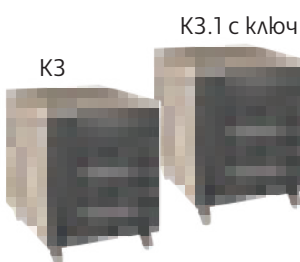

К3.1 с ключ

К3

КОНТЕЙНЕР К4

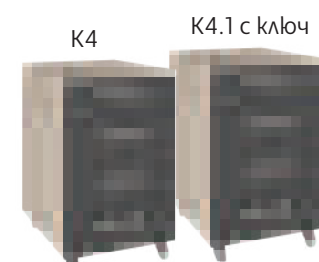

К4.1 с ключ

К4

КОНТЕЙНЕР К6/К7

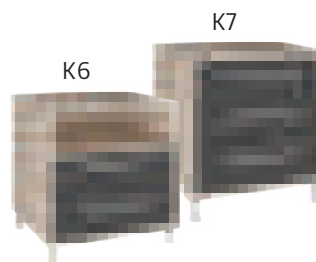

К7

К6

КОНТЕЙНЕР К8/К9

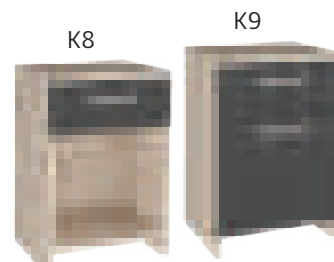

К8

К9

Вид	g/ш/в, cm	арт. номер
К3.1	41 x 51 x 51	401516111*
К3	41 x 51 x 51	401516110*



Вид	g/ш/в, cm	арт. номер
К4.1	41 x 51 x 65	401516113*
К4	41 x 51 x 65	401516112*



Вид	g/ш/в, cm	арт. номер
К6	55 x 50 x 58	401516114*
К7	55 x 50 x 58	401516115*



Вид	g/ш/в, cm	арт. номер
К8	40 x 35 x 58	401516123*
К9	40 x 35 x 58	401516124*



КОНТЕЙНЕР

KN105

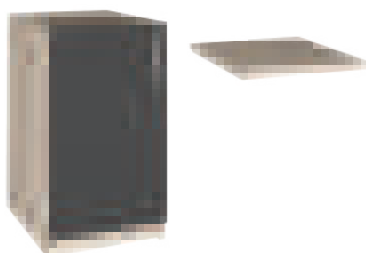

Вид	g/ш/в, cm	арт. номер
KN105	40 x 50 x 71.5	401516120*
Таван	40 x 50 x 2.5	401516122*



КОНТЕЙНЕР

KN104



KN103



Вид	g/ш/в, cm	арт. номер
KN103	40 x 50 x 71.5	401516118*
KN104	40 x 50 x 71.5	401516119*
Таван	40 x 50 x 2.5	401516122*



КОНТЕЙНЕР

KN101



KN102



Вид	g/ш/в, cm	арт. номер
KN101	40 x 50 x 71.5	401516116*
KN102	40 x 50 x 71.5	401516117*
Таван	40 x 50 x 2.5	401516122*





ГАРДЕРОБ

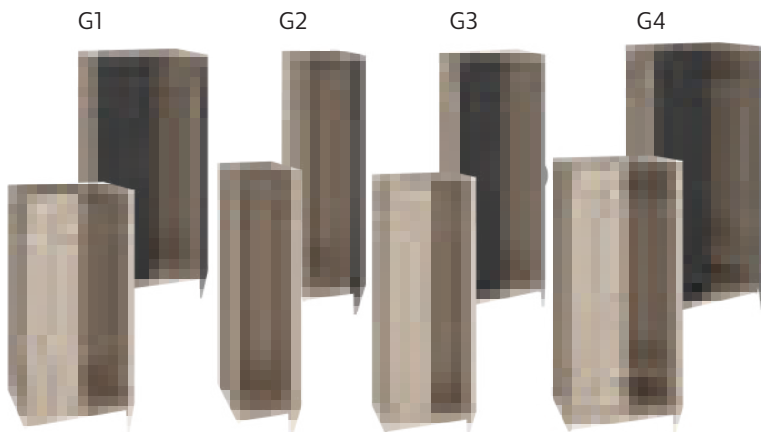

Вуг	г/ш/в, см	арт. номер
G1, с тръба	80 x 58 x 162	401540100*
G2, с тръба	42 x 58 x 162	401540101*
G3, с изтеглящ се лост	60 x 40 x 162	401540102*
G4, с тръба и 2 рафта	80 x 58 x 200	401540103*



КОМПЮТЪРНА КУТИЯ

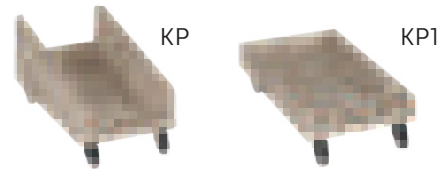

Вуг	г/ш/в, см	арт. номер
KP	29 x 50 x 27	401550100*
KP1	29 x 50 x 13	401550101*



ПЛОТ ЗА КЛАВИАТУРА, КАПАЧКА, КЛЮЧАЛКА



Вуг	г/ш/в, см	арт. номер
Плот за клавиатура	70 x 35 x 8	401550102*
Капачка за кабели		4015500049
Заклучване за чекмедже		4015500047



ПРЕГРАДА



Вуг	г/ш, см	арт. номер
P6-1	70 x 40	401532100*
P6-2	100 x 40	401532101*
P6-3	120 x 40	401532102*
P6-4	140 x 40	401532103*
P6-5	160 x 40	401532104*



ПРЕГРАДА

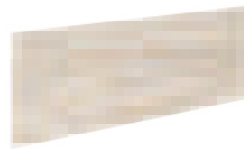

Вуг	г/ш, см	арт. номер
PST1	140 x 54	401532108*
PST2	160 x 54	401532109*



КРАК

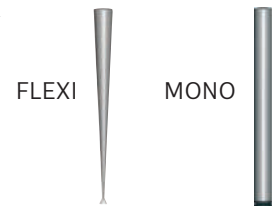

Вуг	арт. номер
Flexi	4015440011
Mono	4015440013



ИЗБЕРЕТЕ ЦВЕТОВЕТЕ, В КОИТО ДА БЪДАТ ИЗПЪЛНЕНИ ВАШИТЕ МЕБЕЛИ / МОДУЛИ ОТ ПОСЛЕДНИТЕ 4 СТРАНИЦИ

ОСНОВНИ ЦВЕТОВЕ

ИЗБЕРЕТЕ ЦВЯТ И ДОПЪЛНЕТЕ „0“ В КОДА ОТ ТАБЛИЦАТА.



14 – бежов 15 – бреза 16 – бук 17 – орех 18 – череша 19 – венге 20 – дъб какао 21 – сив 22 – бял

ДОПЪЛНИТЕЛНИ ЦВЕТОВЕ

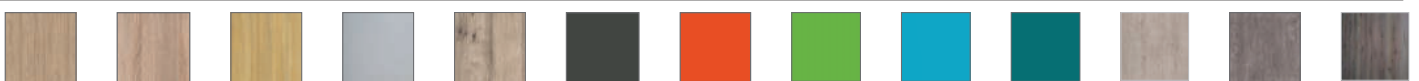

23 – благороден бряст 24 – дъб санома 26 – кехлибарен дъб 27 – титан 29 – дъб флоранс 30 – антрацит 31 – корал 33 – зелено 34 – синьо 35 – тюркоаз 37 – лисабон 38 – берлин 40 – дъб гран сасо

*При комбинация на основен и допълнителен цвят важат цената и срокът за допълнителните цветове.



Офис мебели

Метални каси и стелажи



МЕТАЛЕН ОФИС ШКАФ

● 4035100029



2
ГОДИНИ
ГАРАНЦИЯ



- » 4 рафта с регулируема височина.
- » Стомана с дебелина 0.6 mm.
- » Праховобоядисан в сив цвят.
- » Размери: 90 x 40 x 185 cm.
- » Заклучване на вратите.
- » Товароносимост на рафт: 40 kg равномерно разпределено тегло.

RFG
REAL FEEL GOOD

МЕТАЛЕН ОФИС ШКАФ

● 4035100030



2
ГОДИНИ
ГАРАНЦИЯ



- » 4 рафта с регулируема височина.
- » Стомана с дебелина 0.7 mm.
- » Праховобоядисан в сив цвят, с гладко покритие.
- » Размери: 80 x 40 x 199 cm.
- » Заклучване на вратите.
- » Товароносимост на рафт: 40 kg равномерно разпределено тегло.

RFG
REAL FEEL GOOD

МЕТАЛЕН ШКАФ С ПЛЪЗГАЩИ СЕ ВРАТИ

● 4035100055



2
ГОДИНИ
ГАРАНЦИЯ



- » 4 рафта с регулируема височина.
- » 2 метални плъзгащи се врати.
- » Праховобоядисан в сив цвят.
- » Размери: 90 x 40 x 185 cm.
- » Заклучване на вратите.
- » Товароносимост на рафт: 40 kg равномерно разпределено тегло.

RFG
REAL FEEL GOOD

МЕТАЛЕН ШКАФ С РОЛЕТНА ВРАТА

○ 4035100056



2
ГОДИНИ
ГАРАНЦИЯ



- » 2 рафта с регулируема височина.
- » 2 метални плъзгащи се ролетни врати.
- » Праховобоядисан в бял цвят.
- » Размери: 100 x 45 x 109 cm.
- » Заклучване на вратите.
- » Товароносимост на рафт: 40 kg равномерно разпределено тегло.

RFG
REAL FEEL GOOD



МЕТАЛЕН ШКАФ С ЕЛЕКТРОННО ЗАКЛЮЧВАНЕ

RFG
REAL FEEL GOOD

4035100057



2
ГОДИНИ
ГАРАНЦИЯ



- » 2 рафта с регулируема височина.
- » 2 метални врати с електронно заключване.
- » Праховобоядисан с гладко покритие, цвят на вратите: бял; цвят на корпуса: графит.
- » Размери: 90 x 42 x 185 cm.
- » Заклучване на вратите.
- » Товароносимост на рафт: 40 kg равномерно разпределено тегло.

МЕДИЦИНСКИ ШКАФ СЪС СЪТЪКЛЕНИ ВРАТИ

RFG
REAL FEEL GOOD

4035100058



2
ГОДИНИ
ГАРАНЦИЯ



- » 3 рафта с регулируема височина.
- » 2 стъклени и 2 метални врати.
- » Размери: 90 x 40 x 185 cm (метална врата: 68 x 42 cm; стъклена врата: 100 x 42 cm).
- » Праховобоядисан с гладко покритие, бял цвят.
- » Стомана с дебелина 0.6 mm.
- » Заклучване на вратите.
- » Товароносимост на рафт: 40 kg равномерно разпределено тегло.

КОНТЕЙНЕР С ШКАФ С РОЛЕТНА ВРАТА

RFG
REAL FEEL GOOD



2
ГОДИНИ
ГАРАНЦИЯ

4035100059

- » Метален контейнер на колелца с ролетна врата, в комплект с 2 чекмеджета и отделение за висящи папки.
- » Праховобоядисан с гладко покритие, цвят на чекмеджетата: графит; цвят на корпуса: бял.
- » Размери: 100 x 50 x 65 cm.
- » Стомана с дебелина 0.6 mm.
- » Заклучване на вратите.
- » Товароносимост на рафт: 40 kg равномерно разпределено тегло.

МЕТАЛЕН ШКАФ С 5 ЧЕКМЕДЖЕТА

RFG
REAL FEEL GOOD



2
ГОДИНИ
ГАРАНЦИЯ



4035140029

- » 5 чекмеджета.
- » 2 рафта с регулируема височина.
- » Заклучване на вратите.
- » Размери: 90 x 40 x 90 cm.
- » Праховобоядисан в бял цвят, с гладко покритие.
- » Стомана с дебелина 0.6 mm.



МЕТАЛЕН ОФИС ШКАФ С ЕДИН РАФТ



2
ГОДИНИ
ГАРАНЦИЯ



● 4035100033

- » Метален шкаф с две метални врати със заключване.
- » Шкафът има един рафт, който може да се регулира на височина.
- » Размери: 90 x 40 x 90 cm.
- » Праховобоядисан в сив цвят.
- » Стомана с дебелина 0.6 mm.
- » Товароносимост на рафт: 40 kg.

МЕТАЛЕН ОФИС ШКАФ СЪС СЕЙФ



2
ГОДИНИ
ГАРАНЦИЯ



● 4035100034

- » Метален шкаф с един регулируем рафт и чекмедже с електронно заключване.
- » Стомана с дебелина 0.6 mm.
- » Размери: 55 x 40 x 90 cm.
- » Праховобоядисан в сив цвят.



МЕТАЛЕН КАРДЕКС

- » Anti-tilt дизайн, предотвратяващ отварянето на повече от едно чекмедже.
- » Метален кардекс за съхранение на висящи папки с формат А4.
- » Стомана с дебелина 0.6 mm.
- » Товароносимост на чекмедже: 30 kg.
- » Праховобоядисан в сив цвят.



2
ГОДИНИ
ГАРАНЦИЯ



арт. номер	описание	чекмеджета	г/ш/в, cm
4035140007	2 x 3	3 бр.	90 x 45 x 103.1
4035140008	2 x 4	4 бр.	90 x 45 x 131



арт. номер	описание	чекмеджета	г/ш/в, cm
4035140009	1 x 3	3 бр.	62 x 45 x 103.1
4035140025	1 x 4	4 бр.	62 x 45 x 133.1





RFG
REAL FEEL GOOD

НОВО

ДВОЕН МЕТАЛЕН ГАРДЕРОБ



арт. номер	описание	г/ш/в, см
4035180070	Две врати, бял/лилави врати	80 x 40 x 120
4035180071	Две врати, бял/сини врати	80 x 40 x 120
4035180072	Две врати, бял/тюркоазени врати	80 x 40 x 120
4035180073	Две врати, бял/жълти врати	80 x 40 x 120



2
ГОДИНИ
ГАРАНЦИЯ

- » Заклучване, уникално за всяка врата.
- » Вентилационни отвори на вратите.
- » Място за табелка.
- » Рафт за всяко отделение и лост за закачалки.
- » Пластмасови крачета с възможност за нивелиране.
- » Дебелина на метала: 0.6 mm.
- » Праховобоядисан корпус в бял цвят.

ТРОЕН МЕТАЛЕН ГАРДЕРОБ

НОВО

RFG
REAL FEEL GOOD



арт. номер	описание	г/ш/в, см
4035180078	Три врати, бял/лилави врати	120 x 40 x 120
4035180079	Три врати, бял/сини врати	120 x 40 x 120
4035180080	Три врати, бял/тюркоазени врати	120 x 40 x 120
4035180081	Три врати, бял/жълти врати	120 x 40 x 120



2
ГОДИНИ
ГАРАНЦИЯ

- » Заклучване, уникално за всяка врата.
- » Вентилационни отвори на вратите.
- » Място за табелка.
- » Рафт за всяко отделение и лост за закачалки.
- » Пластмасови крачета с възможност за нивелиране.
- » Дебелина на метала: 0.6 mm.
- » Праховобоядисан корпус в бял цвят.



МЕТАЛЕН ГАРДЕРОБ

RFG
REAL FEEL GOOD

2
ГОДИНИ
ГАРАНЦИЯ



● 4035180065

- » Метален гардероб: двоен, с 2 метални врати и 2 рафта.
- » Заключване, уникално за всяка врата.
- » С 2 тръби за закачалки.
- » Вентилационен отвор.
- » Праховобоядисан в сив цвят, с гладко покритие.
- » Размери: 90 x 45 x 185 cm.
- » Стомана с дебелина 0.6 mm.

МЕТАЛЕН ГАРДЕРОБ

RFG
REAL FEEL GOOD

2
ГОДИНИ
ГАРАНЦИЯ



● 4035180053

- » Метален гардероб: двоен, с 4 врати.
- » Заклучване, уникално за всяка врата.
- » С тръба за закачалки.
- » Вентилационен отвор.
- » Праховобоядисан в сив цвят, с гладко покритие.
- » Размери: 60 x 45 x 185 cm.
- » Стомана с дебелина 0.6 mm.

МЕТАЛЕН ГАРДЕРОБ

RFG
REAL FEEL GOOD

2
ГОДИНИ
ГАРАНЦИЯ

- » Метален гардероб: единичен, с една или две врати.
- » Заклучване, уникално за всяка врата.
- » С тръба за закачалки.
- » Вентилационен отвор.
- » Праховобоядисан, с гладко покритие.
- » Стомана с дебелина 0.6 mm.



арт. номер	описание	г/ш/в, cm
4035180033	Единичен	38 x 45 x 185
4035180034	Единичен, с две отделения	38 x 45 x 185



арт. номер	описание	г/ш/в, cm
4035180050	Единичен, с две отделения, синя врата / сив корпус	38 x 45 x 185
4035180051	Единичен, с две отделения, тюркоазена врата / сив корпус	38 x 45 x 185
4035180052	Единичен, с две отделения, жълта врата / сив корпус	38 x 45 x 185





RFG
REAL FEEL GOOD

МЕТАЛЕН ГАРДЕРОБ



арт. номер	описание	г/ш/в, см
4035180038	Троен, с 6 отделения, сив	90 x 45 x 185
4035180054	Троен, с 6 отделения, сини врати	90 x 45 x 185
4035180055	Троен, с 6 отделения, тюркоазени врати	90 x 45 x 185
4035180056	Троен, с 6 отделения, жълти врати	90 x 45 x 185



2
ГОДИНИ
ГАРАНЦИЯ

- » Метален гардероб с 6 метални врати. Всяко отделение има по един рафт.
- » Заклучване, уникално за всяка врата.
- » Вентилационни отвори на всяка врата.
- » Размери на едно отделение: 850 x 270 x 410 mm.
- » Праховобоядисан, с гладко покритие.

МЕТАЛЕН ГАРДЕРОБ С 4 РАФТА

RFG
REAL FEEL GOOD

● 4035180067



2
ГОДИНИ
ГАРАНЦИЯ



- » 2 метални врати.
- » С вертикален разделител за съхранение на документи, класъри, кашони и друг вид вещи.
- » Отделението за съхранение разполага с 4 рафта с регулируема височина, отделението за гардероб разполага с тръба за закачалки и един рафт.
- » Заклучване на вратите.
- » С място за табелка на вратата.
- » Размери: 90 x 45 x 185 cm.
- » Праховобоядисан в сив цвят.
- » Стомана с дебелина 0.6 mm.



МЕТАЛЕН ГАРДЕРОБ ТРОЕН

RFG
REAL FEEL GOOD

● 4035180068



2
ГОДИНИ
ГАРАНЦИЯ



- » 3 метални врати.
- » С уникално заклучване за всяка врата.
- » Всяко отделение разполага с 2 рафта и тръба за закачалки.
- » С вентилационни отвори.
- » Размери: 90 x 45 x 185 cm.
- » Праховобоядисан в сив цвят.
- » Стомана с дебелина 0.6 mm.





МЕТАЛЕН ГАРДЕРОБ

RFG
REAL FEEL GOOD

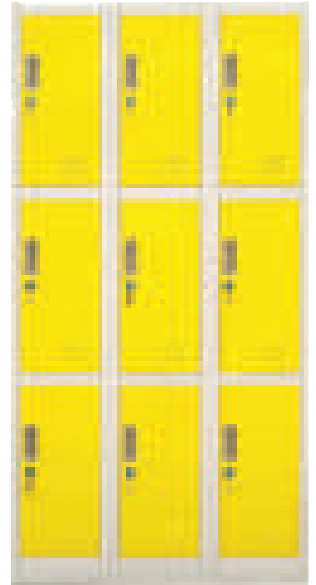
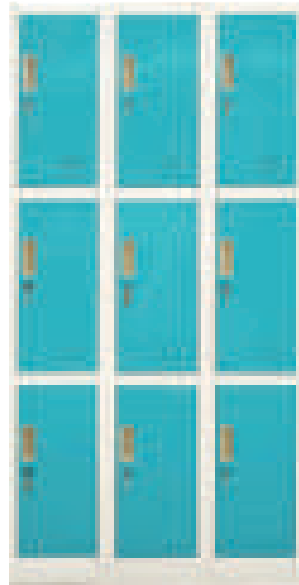
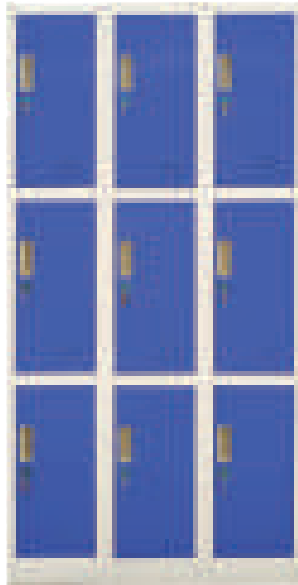
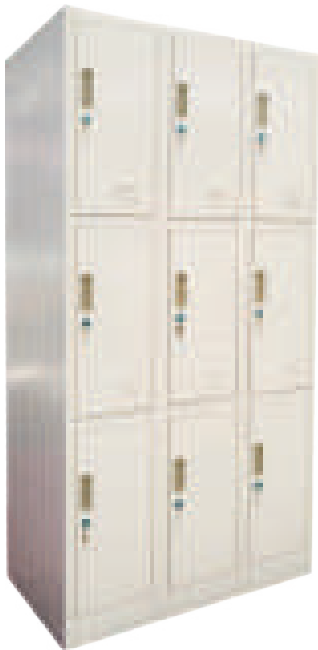

арт. номер	описание	г/ш/в, см
4035180030	Троен, с 9 отделения, сив	90 x 45 x 185
4035180057	Троен, с 9 отделения, сини врати	90 x 45 x 185
4035180058	Троен, с 9 отделения, тюркоазени врати	90 x 45 x 185
4035180059	Троен, с 9 отделения, жълти врати	90 x 45 x 185



2
ГОДИНИ
ГАРАНЦИЯ

- » Метален гардероб с 9 метални врати.
- » Заклучване, уникално за всяка врата.
- » Вентилационни отвори на всяка врата.
- » Размери на едно отделение: 420 x 270 x 420 mm.
- » Праховобоядисан, с гладко покритие.

МЕТАЛЕН ГАРДЕРОБ

2
ГОДИНИ
ГАРАНЦИЯ

RFG
REAL FEEL GOOD



- » Метален гардероб с 12 метални врати.
- » Заклучване, уникално за всяка врата.
- » Вентилационни отвори на всяка врата.
- » Размери на едно отделение: 370 x 290 x 370 mm.
- » Праховобоядисан, с гладко покритие.

арт. номер	описание	г/ш/в, см
4035180036	Троен, с 12 отделения, сив	90 x 40 x 185



МЕТАЛЕН ГАРДЕРОБ

2
ГОДИНИ
ГАРАНЦИЯ

RFG
REAL FEEL GOOD



- » Метален гардероб с 15 метални врати.
- » Заклучване, уникално за всяка врата.
- » Вентилационни отвори на всяка врата.
- » Размери на едно отделение: 320 x 270 x 380 mm.
- » Праховобоядисан, с гладко покритие.

арт. номер	описание	г/ш/в, см
4015984707	Троен, с 15 отделения, сив	90 x 40 x 185





МЕТАЛЕН СТЕЛАЖ



2
ГОДИНИ
ГАРАНЦИЯ

- » Праховобоядисан метал.
- » 5 бр. MDF рафтове с дебелина 4 мм.
- » Дебелина на метала: 0.5 мм.
- » Доставка се в разглобен вуг.

арт. номер	описание	г/ш/в, см
4035120101	5 рафта MDF/65 kg	100 x 40 x 192
4035120102	5 рафта MDF/175 kg	900 x 40 x 180



МЕТАЛЕН СТЕЛАЖ



2
ГОДИНИ
ГАРАНЦИЯ

- » Праховобоядисан метал.
- » 4 бр. рафтове с дебелина 4 мм, галванизирани метал с дебелина 0.6 мм.
- » Дебелина на метала: 0.5 мм.
- » Доставка се в разглобен вуг.

арт. номер	описание	г/ш/в, см
4035120104	4 рафта MDF/65 kg	75 x 30 x 170



МЕТАЛЕН СТЕЛАЖ



2
ГОДИНИ
ГАРАНЦИЯ

- » Праховобоядисан метал.
- » 4 бр. MDF рафтове с дебелина 4 мм.
- » Дебелина на метала: 0.5 мм.
- » Доставка се в разглобен вуг.

арт. номер	описание	г/ш/в, см
4035120103	4 рафта MDF/300 kg	120 x 50 x 192



МЕТАЛЕН СТЕЛАЖ



НОВО



2
ГОДИНИ
ГАРАНЦИЯ

- » Праховобоядисан метал.
- » 5 бр. MDF рафтове с дебелина 4 мм.
- » Дебелина на метала: 0.5 мм.
- » Доставка се в разглобен вуг.

арт. номер	описание	г/ш/в, см
4035120114	5 рафта MDF/175 kg	80 x 40 x 220





ВЗЛОМОУСТОЙЧИВ СЕЙФ

PROMET

2
ГОДИНИ
ГАРАНЦИЯ



- » Подсигурява опазването на документи и ценности от кражба.
- » Произведен в България.
- » Сертифициран по европейски стандарти.
- » Устойчив на кражба, с ЕСВ-S сертификат по EN 14450 (европейски стандарт), клас S2.
- » Варианти за заключване:
 - механична антишперц сейфова брава клас А (по EN 1300), KABA MAUER;
 - електронна ключалка клас В (по EN 1300, PS310).
- » Двустенна конструкция (пространството между стените е запълнено с топлоизолационен агент).
- » Тристранно заключване, скрит RELOCKER (защита срещу пробиване на сейфа).
- » Дебелина на вратата: 30 mm; дебелина на стените: 40 mm.
- » Две скрити точки за монтаж на сейфа (1 към стената и 1 към пода).

арт. номер	описание	Външна в/ш/г, cm	Вътрешна в/ш/г, cm	тегло, kg
4040120038	SB 300	30 x 44.5 x 40	22 x 36.5 x 29.6	26
4040120044	SB 450	45 x 44.5 x 40	37 x 36.5 x 29.6	30
4040120039	SB 300 EL	30 x 44.5 x 40	22 x 36.5 x 29.6	26
4040120041	SB 450 EL	45 x 44.5 x 40	37 x 36.5 x 29.6	35
4040120042	SB 800	80 x 44.5 x 40	72 x 36.5 x 29.6	55
4040120043	SB 800 EL	80 x 44.5 x 40	72 x 36.5 x 29.6	55



FRC-67 EL



FRC-49 CL



ОГНЕУПОРЕН СЕЙФ

PROMET

- » Гарантира опазването на документи и ценности при пожар.
- » Купията и вратата на сейфа са двустранни, с пълнеж от огнеупорен бетон, пожар резистентност клас LSP60P с ECBS сертификат по EN 15659:2009, издаден в Германия.
- » Огнеупорност в рамките на 60 минути при външна температура 1000° C, като вътрешната температура остава по-ниска от 170° C.
- » Дебелина на стените: 6 cm; дебелина на вратата: 11 cm.
- » Заключване:
 - модификация CL – с механична кодова брава (перманентен код) + ключ;
 - модификация EL – с електронна брава + ключ.
- » Прахово полимерно покритие.

FRC-133 EL



FRC-93 CL



2
ГОДИНИ
ГАРАНЦИЯ



арт. номер	описание	Външна в/ш/г, cm	Вътрешна в/ш/г, cm	тегло, kg
4040100004	FRS-49 CL	49 x 36.1 x 40.5	38.7 x 25.7 x 28.6	44
4040120029	FRS-49 EL	49 x 36.1 x 40.5	38.7 x 25.7 x 28.6	44
4040120030	FRS-67 CL	66.5 x 48.5 x 47	51 x 33 x 30.5	98
4040120004	FRS-67 EL	66.5 x 48.5 x 47	51 x 33 x 30.5	98
4040100005	FRS-93 CL	92.5 x 56.5 x 50	77 x 41 x 43.4	145
4040120025	FRS-93 EL	92.5 x 56.5 x 50	77 x 41 x 43.4	145
4040100002	FRS-133 CL	133.6 x 71.2 x 61.2	117 x 54.6 x 41.6	264
4040120003	FRS-133 EL	133.6 x 71.2 x 61.2	117 x 54.6 x 41.6	264

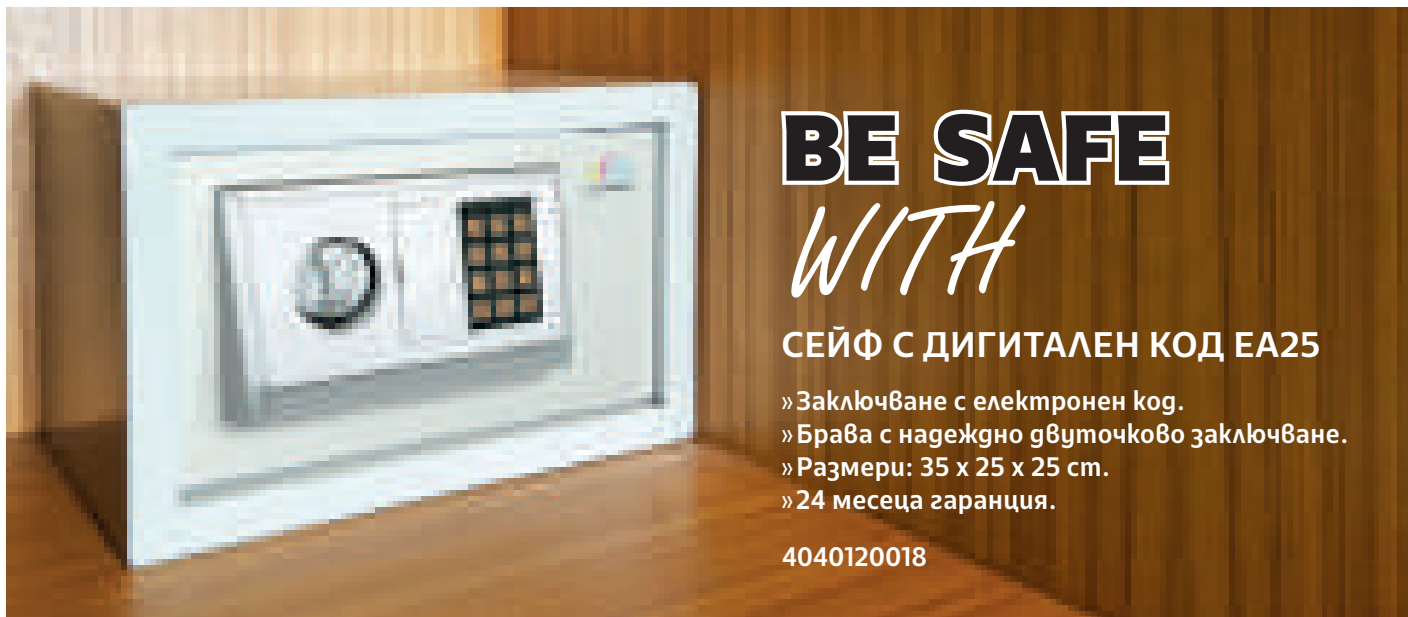

BE SAFE WITH

СЕЙФ С ДИГИТАЛЕН КОД EA25

- » Заклучване с електронен код.
- » Брава с надежно двуточково заключване.
- » Размери: 35 x 25 x 25 см.
- » 24 месеца гаранция.

4040120018

НЕОГНЕУПОРЕН СЕЙФ С ДИГИТАЛЕН КОД

арт. номер	описание	Външна г/ш/в, см	тегло, kg
4040120014	EA 20	31 x 20 x 20	7
4040120018	EA 25	35 x 25 x 25	11
4040120023	EA 23	40.5 x 33.5 x 22.9	14
4040120013	EA 50	35 x 31 x 50	21



- » Серия сейфове с дигитална комбинация и 2 блокиращи болта.
- » Аварийна механична ключалка с 2 ключа.
- » 1 регулируем рафт (за модел EA 50).
- » Дебелина на вратата: 5 mm, дебелина на стените: 2 mm.
- » Приспособления за закрепване към стена.



EA 50



EA 20



EA 23



EA 25

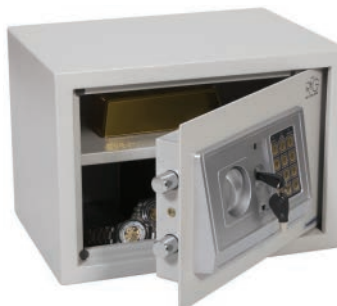

НЕОГНЕУПОРЕН СЕЙФ, МЕХАНИЧЕН

арт. номер	описание	Външна г/ш/в, см	тегло, kg
4040120015	200 BK	31 x 20 x 20	9
4040120016	250 BK	35 x 25 x 25	10



- » Серия сейфове с ключ тип „касов“.
- » 2 блокиращи болта.
- » Дебелина на вратата: 5 mm.
- » Дебелина на стените: 2 mm.
- » Фабрични отвори за закрепване към стена или пог.



200 BK



250 BK





ЗАКАЧАЛКА СОМО



Designed by
Stefano Bettio
Made In Italy



Бяла
4035200044

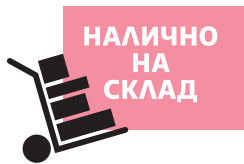

- » Ненадминатата функционалност и отличителният дизайн правят Сомо изключителна.
- » Минималистичен, стилин и изискан дизайн. Създаваме куки и отлична стабилност, осигурена благодарение на металната основа.
- » Използваните материали и отлично съчетани метали ни дават възможност да предлагаме не само допълнение, но и истинско решение за обзавеждане на различни среди.
- » Височина: 170 cm.



ЗАКАЧАЛКА ОРТО



Designed by
Stefano Bettio
Made In Italy



Черна
4035200049



Хром
4035200048

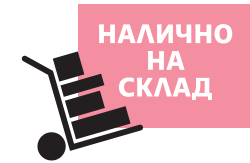

- » Метална конструкция с хромирано покритие или праховобоядисана в черен цвят.
- » Изчистени и елегантни форми.
- » Декоративни пластмасови елементи.
- » Поставка и отцедник за чадъри.
- » Височина: 173 cm.



ЗАКАЧАЛКА LAGO



Designed by
Stefano Bettio
Made In Italy



Хром
4035200047

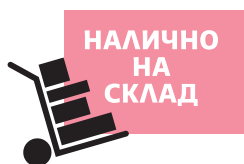

- » Метална конструкция с хромирано покритие.
- » Изчистени и елегантни форми.
- » Декоративни пластмасови елементи.
- » Поставка и отцедник за чадъри.
- » Височина: 173 cm.



ЗАКАЧАЛКА TRENTO



Designed by
Stefano Bettio
Made In Italy



Хром
4035200045



Сива
4035200046

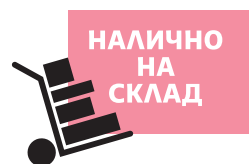

- » Метална конструкция с хромирано покритие или праховобоядисана в сив цвят.
- » Изчистени и елегантни форми.
- » Декоративни пластмасови елементи.
- » Поставка и отцедник за чадъри.
- » Височина: 173 cm.





Офис мебели

Масу и мека мебел



ЦВЕТОВЕ НА СНИМКАТА: ПЛОТ – КЕХЛИБАРЕН ДЪБ / МЕТАЛ – ЧЕРЕН

FLIP/МОБИЛНА СГЪВАЕМА КОНФЕРЕНТНА МАСА

SGS

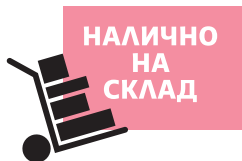

5
ГОДИНИ
ГАРАНЦИЯ

- » Практично решение за всяко офис помещение.
- » Само с едно движение бързо и лесно прибирате плота на страни, за да спестите място.
- » Работен плот с дебелина 25 mm и 2 mm ABS кант.
- » Материал на работния плот: ПДЧ с меламиново покритие.
- » Заклочващи се колела.



арт. номер	описание	размери, cm
4015360179	Бял плот / бял метал	<input type="checkbox"/> / <input type="checkbox"/> 140 x 80 x 74
4015360178	Плот кехлибарен гъб / бял метал	<input type="checkbox"/> / <input type="checkbox"/> 140 x 80 x 74
4015360182	Бял плот / черен метал	<input type="checkbox"/> / <input type="checkbox"/> 140 x 80 x 74
4015360183	Плот кехлибарен гъб / черен метал	<input type="checkbox"/> / <input type="checkbox"/> 140 x 80 x 74





RFG
REAL FEEL GOOD



ЦВЕТОВЕ НА СНИМКАТА: ПЛОТ – КЕХЛИБАРЕН ДЪБ / МЕТАЛ – ЧЕРЕН

FLIP/МОБИЛНА СГЪВАЕМА КОНФЕРЕНТНА МАСА

SGS



НАЛИЧНО
НА
СКЛАД

5
ГОДИНИ
ГАРАНЦИЯ

- » Практично решение за всяко офис помещение.
- » Само с едно движение бързо и лесно прибирате плота настрана, за да спестите място.
- » Работен плот с дебелина 25 mm и 2 mm ABS кант.
- » Материал на работния плот: ПДЧ с меламиново покритие.
- » Заклучващи се колела.



арт. номер	описание	размери, cm
4015360176	Бял плот / бял метал	<input type="checkbox"/> / <input type="checkbox"/> 160 x 80 x 74
4015360177	Плот кехлибарен гъб / бял метал	<input type="checkbox"/> / <input type="checkbox"/> 160 x 80 x 74
4015360180	Бял плот / черен метал	<input type="checkbox"/> / <input type="checkbox"/> 160 x 80 x 74
4015360181	Плот кехлибарен гъб / черен метал	<input type="checkbox"/> / <input type="checkbox"/> 160 x 80 x 74





ЦВЕТОВЕ НА СНИМКАТА: ПЛОТ – КЕХЛИБАРЕН ДЪБ / МЕТАЛ – БЯЛ

BUTTERFLY/МОБИЛНА СГЪВАЕМА КОНФЕРЕНТНА МАСА

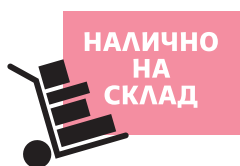

- » Иновативна сгъваема конструкция, която позволява да преобразите зоната за срещи с едно движение.
- » Работен плот с дебелина 18 mm и 2 mm ABS кант.
- » Материал на работния плот: ПДЧ с меламиново покритие.
- » Заклучващи се колела.



арт. номер	описание	размери, cm
4015360187	Бял плот / бял метал	□ / □ 200 x 100 x 74
4015360188	Плот кехлибарен дъб / бял метал	■ / □ 200 x 100 x 74
4015360189	Черен плот / бял метал	■ / □ 200 x 100 x 74
4015360190	Бял плот / черен метал	□ / ■ 200 x 100 x 74
4015360191	Плот кехлибарен дъб / черен метал	■ / ■ 200 x 100 x 74
4015360192	Черен плот / черен метал	■ / ■ 200 x 100 x 74





RFG
REAL FEEL GOOD



ACTIVE/РЕГУЛИРУЕМИ МАСИ

НОВО

3
ГОДИНИ
ГАРАНЦИЯ



виг	размери, см	арт. номер
Регулируема маса, бяла	60 x 52 x 75.8-112.8	4015380121
Регулируема маса, черна	60 x 52 x 75.8-112.8	4015380145



- » С натискане на пневматичен педал, мобилната маса Active се регулира на височина от 758 до 1128 mm, така че да се избере седнало или изправено положение на работа.
- » Накляняц се работен плот, който се регулира с лост.
- » Размери на плота: 600 x 520 mm.
- » Товарносимост: 8 kg.
- » Диапазон на височината: 758 – 1128 mm.



narbutas

10
ГОДИНИ
ГАРАНЦИЯ

ЦВЕТОВЕ НА СНИМКАТА: ПЛОТ - КЕХЛИБАРЕН ДЪБ / МЕТАЛ - ЧЕРЕН

NOVA/СЕРИЯ ВИСОКИ МАСИ



СРОК ЗА ДОСТАВКА: ДО 25 РАБОТНИ ДНИ

ЦВЯТ МЕЛАМИН *



D1 - гъб,
цъбелен



D2 - гъб,
кехлибарен



M1 -
бял



N3 -
перленосив

ЦВЯТ НА МЕТАЛА ⊗



E - бял



T1 -
тъмносив



A -
черен



M -
металук



виг	размери, см	арт. номер
Висока маса Nova	160 x 70 x 105	PCNM165 - * ⊗
Висока маса Nova	180 x 70 x 105	PCNM180 - * ⊗

Изберете цвят на плота и метала и допълнете кода в таблицата.

- » 25 mm дебелина на меламиновия плот, 2 mm ABS кант.
- » Метална греда със сечение 40 x 20 mm.
- » Метални крака със сечение 40 x 40 mm.
- » Регулиране на височината с до 10 mm.



narbutas

10
ГОДИНИ
ГАРАНЦИЯ

ЦВЯТ НА СНИМКАТА: ИЗБЕЛЕН ДЪБ

LIGHT/СЕРИЯ ВИСОКИ МАСИ



Изберете цвят на плата и метала и допълнете кога в таблицата.

СРОК ЗА ДОСТАВКА: ДО 25 РАБОТНИ ДНИ

ЦВЯТ МЕЛАМИН *

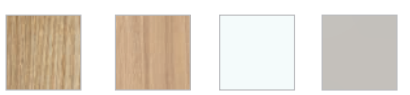

D1 – гъб, избелен D2 – гъб, кехлибарен M1 – бял N3 – перленосиџ

ЦВЯТ НА МЕТАЛА ⊕



E – бял A – черен M – металик



виг	размери, cm	арт. номер
Висока маса Light	160 x 70 x 105	PCTM160 - * ⊕
Висока маса Light	180 x 70 x 105	PCTM180 - * ⊕

- » 25 mm дебелина на меламиновия плот, 2 mm ABS кант.
- » Метална грега със сечение 40 x 20 mm.
- » 25 mm дебелина на крака на висока маса Light, 2 mm ABS кант.
- » Регулиране на височината с до 10 mm.

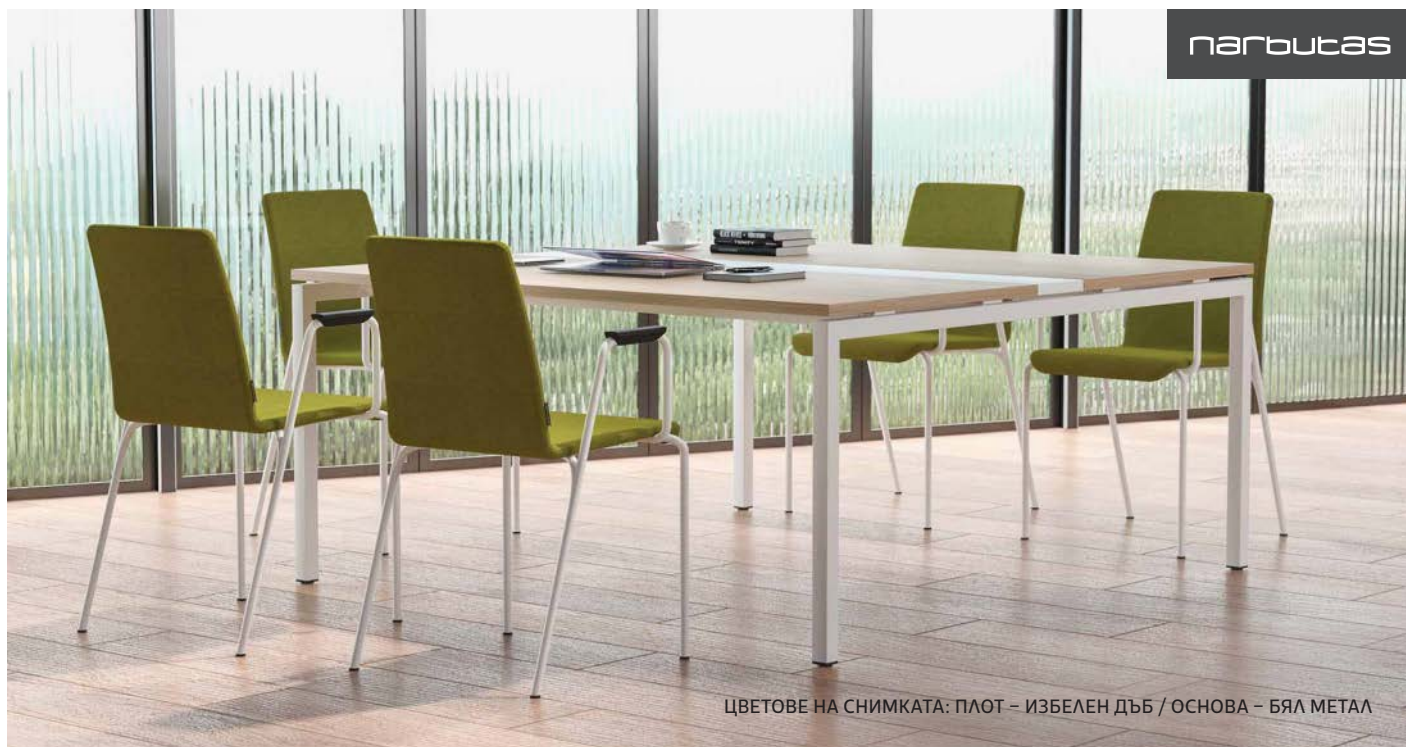

narbutas

ЦВЕТОВЕ НА СНИМКАТА: ПЛОТ – ИЗБЕЛЕН ДЪБ / ОСНОВА – БЯЛ МЕТАЛ

NOVA/СЕРИЯ КОНФЕРЕНТНИ МАСИ

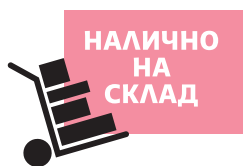

МАСА ЗА 6 ДУШИ

Налична на склад в цвяткови комбинации

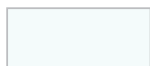

M1 – бял

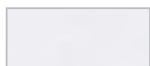

E – бял

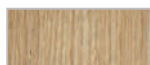

D1 – избелен гъб



M – сив металик



Изберете цвят на плота и метала и допълнете кога в таблицата.

- » ПДЧ с меламиново покритие.
- » Дебелина на плота: 25 mm, 2 mm ABS кант.
- » Изрязан плот за кабели.
- » Праховобоядисани метални крака с декоративни пластмасови капачки, предпазващи подовите настилки.
- » Размери на металния крак: 40 x 40 mm.

10
ГОДИНИ
ГАРАНЦИЯ

виг	размери, cm	арт. номер
Маса за 6 души	140 x 164 x 74	PCNM143 - *⊗ - 2U
Маса за 12-16 души	320 x 164 x 74	PCNM322 - *⊗ - 2U
Свързващ плот	140 x 18 x 2.5	PZMZ004 - * - 2
Дъска за вграждане	160 x 18 x 2.5	PZMZ005 - * - 2
Канак за кабели, метален	31.7 x 11.9 x 2.7	PZMZ010 - ⊗

Свързващ плот
с отвор за кабели

СРОК ЗА ДОСТАВКА: ДО 25 РАБОТНИ ДНИ

ЦВЯТ МЕЛАМИН *

D1 – гъб,
избеленD2 – гъб,
кехлибаренM1 –
бялN3 –
перленосив

ЦВЯТ НА МЕТАЛА ⊗



E – бял

T1 –
тъмносивA –
черенM –
металик



narbutas



ЦВЕТОВЕ НА СНИМКАТА: ПЛОТ – БЯЛ / ОСНОВА – ЧЕРЕН МЕТАЛ

T-EASY/СЕРИЯ КОНФЕРЕНТНИ МАСИ

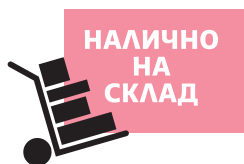

МАСА ЗА СРЕЩИ ЗА 6 ДУШИ
Налична на склад в цвятски комбинации

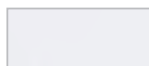

M1 – бял

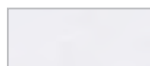

E – бял



D1 – избелен дъб



M – металик

МАСА ЗА СРЕЩИ ЗА 6 ДУШИ,
С ОТВОР ЗА КАБЕЛИ



Изберете цвят на плота и метала и допълнете кода в таблицата.

виг	размери, cm	арт. номер
Маса за 6 души	200 x 120, H=74	PDZM202 - *⊗ I
Маса за 8 души	240 x 120, H=74	PDZM242 - *⊗ I
Канак за кабели, метален	31.7 x 11.9 x 2.7	PZNZ010 - ⊗



СРОК ЗА ДОСТАВКА: ДО 25 РАБОТНИ ДНИ

ЦВЯТ МЕЛАМИН *



D1 – дъб,
избелен



D2 – дъб,
кехлибарен



M1 –
бял



N3 –
перленосив

ЦВЯТ НА МЕТАЛА ⊗



E – бял



T1 –
тъмносив



A –
черен



M –
металик

Сертификати

- » LST EN 527-1:2011
- » LST EN 527-2:2003



- » 25 mm дебелина на меламиновия плот, 2 mm кант.
- » В плота има отвор за кабели.
- » Метален профил със сечение 40 x 40 и 40 x 20 mm.
- » Метална колона: 80 x 40 mm.



ЦВЕТОВЕ НА СНИМКАТА: ПЛОТ - ИЗБЕЛЕН ДЪБ / ОСНОВА - БЯЛ МЕТАЛ

AIR/СЕРИЯ КОНФЕРЕНТНИ МАСИ

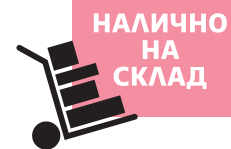

МАСА ЗА 4 ДУШИ, Ø120 mm

Налична на склад в цвeтова комбинация



M1 - бял

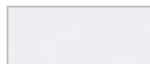

E - бял

- » ПДЧ с меламиново покритие.
- » Дебелина на плота: 25 mm, отвор за окабеляване.
- » Праховобоядисани крака с размер Ø12 mm.

СРОК ЗА ДОСТАВКА НА ДРУГИ ЦВЕТОВИ КОМБИНАЦИИ И РАЗМЕРИ: ДО 25 РАБОТНИ ДНИ



10
ГОДИНИ
ГАРАНЦИЯ

ЦВЯТ МЕЛАМИН *



D1 - гъб, избелен



D2 - гъб, кехлибарен



M1 - бял



N3 - перленосив

ЦВЯТ НА МЕТАЛА *



E - бял



T1 - тъмносив



A - черен



M - металук

Изберете цвят на плота и метала и допълнете кога в таблицата.

Вид	размери, cm	арт. номер
Маса за 8 души	220 x 130 x 74	PCIM220 - * *
Маса за 4 души	Ø120 x 74	PCIM120 - * *
Канак за кабели, метален	31.7 x 11.9 x 2.7	PZNZ010 - *



narbutas



ЦВЕТОВЕ НА СНИМКАТА: ПЛОТ – КЕХЛИБАРЕН ДЪБ / ОСНОВА – ЧЕРЕН МЕТАЛ

PLANA/СЕРИЯ КОНФЕРЕНТНИ МАСИ

- » Плот с дебелина 36 mm и 2 mm ABS кант.
- » Хромирани или прахово боядисани метални крака с размери 60 x 10 mm.
- » Правоъгълен капак за кабели с метална рамка.
- » Дебелина на меламина: 18 mm; дебелина на фурнира: 19 mm.
- » Сгъната метална лента; метална рамка с широчина 12 mm.
- » Кутия за електрически контакт с дебелина на меламина 16 mm.
- » Плосък черен пластмасов кабелен порт в средата на съгълата страна, Ø60 mm.



СРОК ЗА ДОСТАВКА: ДО 25 РАБОТНИ ДНИ

ЦВЯТ НА МЕТАЛА ⊕



ЦВЯТ НА ПЛОТА *



ЦВЯТ НА МЕТАЛА НА КАБЕЛНАТА КУТИЯ ⊕

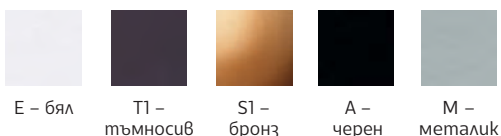

Конферентна маса за 14 души, с 2 кутии за хранене

Изберете цвят на плота и метала и допълнете кода в таблицата.

виг	размери, cm	арт.номер
Маса за 3 души	Ø120, H=75	PCPM120 - * ⊕
Маса за 8 души	240 x 120, H=75	PCPM240 - * ⊕ - ⊕
Маса за 14 души	420 x 120, H=75	PCPM420 - * ⊕ - ⊕

10
ГОДИНИ
ГАРАНЦИЯ



MADRID/ ЗАСЕДАТЕЛНА МАСА

3
ГОДИНИ
ГАРАНЦИЯ

- » Работен плот с дебелина 18 mm и 9 mm MDF в долната част на плота.
- » Праховобоядисани метални крака и рамка с размери 50 x 60 x 1.5 mm.

арт. номер	размери, cm
4015380150	220 x 120 x 75
4015360223	260 x 120 x 75



RFG
REAL FEEL GOOD

ЗАСЕДАТЕЛНА МАСА
Налична на склад в цвeтова комбинация



13 – барок



01 – черен

СРОК ЗА ДОСТАВКА: ДО 25 РАБОТНИ ДНИ

SEATTLE/ ЗАСЕДАТЕЛНА МАСА

RFG
REAL FEEL GOOD



ЗАСЕДАТЕЛНА МАСА, 210 x 110 x 75 mm
Налична на склад в цвeтова комбинация



47 – тъмен дъб



03 – антрацит



арт. номер	размери, cm
4015360225	210 x 110 x 75
4015360226	280 x 120 x 75

- » Работен плот с дебелина 18 mm.
- » Праховобоядисана метална конструкция.

3
ГОДИНИ
ГАРАНЦИЯ

СРОК ЗА ДОСТАВКА: ДО 25 РАБОТНИ ДНИ

NEW YORK/ ЗАСЕДАТЕЛНА МАСА

RFG
REAL FEEL GOOD



4015360224

- » Работен плот с дебелина 12 mm.
- » Праховобоядисана метална конструкция с декоративна цвeтна лента.
- » Размери: 208 x 110 x 75 cm.

3
ГОДИНИ
ГАРАНЦИЯ

СРОК ЗА ДОСТАВКА: ДО 25 РАБОТНИ ДНИ

ЦВЯТ МЕЛАМИН *



04 – бисофт 09 – бял 10 – бифейс 11 – селеним 12 – антрацит 13 – барок
42 – тъмен бронз 43 – кралски мрамор 44 – керемидено 45 – светъл дъб 46 – тъмна маслина 49 – битър

ЦВЯТ НА МЕТАЛА *



01 – черен 02 – бял 03 – антрацит 05 – зелено авокадо 06 – керемидено 07 – сив 08 – тъмна роза



narbutas



5
ГОДИНИ
ГАРАНЦИЯ

ОРТИМА/ЗАСЕДАТЕЛНА МАСА

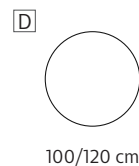
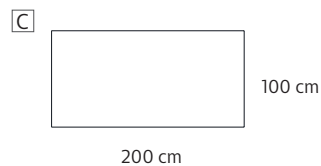
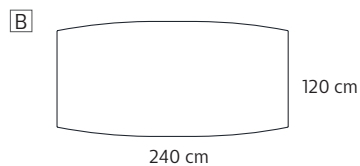
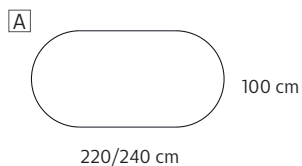

**ЗАСЕДАТЕЛНА МАСА ЗА 6 ДУШИ,
220 x 100 x 72 mm**
Налична на склад в цвят:



M1 – бял



D1 – избелен гъб

ЦВЯТ МЕЛАМИН *



D1 – гъб,
избелен



D2 – гъб,
кехлибарен



M1 –
бял



N3 –
перленосив



Сертификати

- » LST EN 527-1:2011
- » LST EN 527-2:2003
- » LST EN 527-3

- » ПДЧ с меламиново покритие.
- » Плот и основа с дебелина 25 mm и 2 mm ABS кант.

СРОК ЗА ДОСТАВКА: ДО 25 РАБОТНИ ДНИ

Изберете цвят на меламин и допълнете кога в таблицата.

Вид	размери, cm	арт. номер
A) Маса за 6 души, заоблена	200 x 100 x 72	PCZM201 - *
Маса за 8 души, заоблена	240 x 100 x 72	PCZM241 - *
B) Маса за 8 души, правоъгълна	240 x 120 x 72	PCZM243 - *
C) Маса за 6 души, правоъгълна	200 x 100 x 72	PCZM203 - *
D) Маса за 4 души, кръгла	Ø100 x 72	PCZM101 - *
Маса за 4 души, кръгла	Ø120 x 72	PCZM121 - *



MILANO/ЗАСЕДАТЕЛНА МАСА

RFG
REAL FEEL GOOD

НОВО

3
ГОДИНИ
ГАРАНЦИЯ

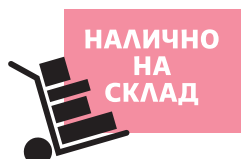

Вид	размери, cm	арт. номер
Заседателна маса DA19 светъл гръб / DB05 – желязносиво  / 	240 x 120 x 75	4015360217



- » Работен плот и основа с дебелина 40 mm.
- » Отвор на работния плот за отвеждане на кабелите.
- » Декоративна алуминиева рамка.
- » Размери: 240 x 120 x 76 cm.

MONACO/ЗАСЕДАТЕЛНА МАСА

RFG
REAL FEEL GOOD

НОВО

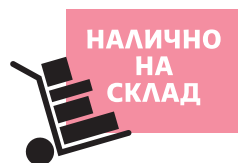

- » Работен плот с дебелина 25 mm.
- » Стабилна метална основа с размери 30 x 60 mm.

3
ГОДИНИ
ГАРАНЦИЯ



Вид	размери, cm	арт. номер
Заседателна маса, плот бял, бял метал <input type="checkbox"/> / <input type="checkbox"/>	200 x 100 x 75	4015360218
Заседателна маса, плот бряст, бял метал <input checked="" type="checkbox"/> / <input type="checkbox"/>	200 x 100 x 75	4015360219

Вид	размери, cm	арт. номер
Заседателна маса, плот бял, бял метал <input type="checkbox"/> / <input type="checkbox"/>	240 x 120 x 75	4015360220
Заседателна маса, плот бряст, бял метал <input checked="" type="checkbox"/> / <input type="checkbox"/>	240 x 120 x 75	4015360221



RFG
REAL FEEL GOOD

LISABON/ЗАСЕДАТЕЛНА МАСА



4015360213



НАЛИЧНО
НА
СКЛАД

НОВО

- » Работен плот с дебелина 25 mm.
- » Основа с дебелина 25 mm.
- » Отвор в плата и капак за отвеждане на кабелите.
- » Цвят: DA07 гъб и DB03 пепелявосиво.
- » Размери: 240 x 120 x 76 cm.

3
ГОДИНИ
ГАРАНЦИЯ

CHICAGO/ЗАСЕДАТЕЛНА МАСА

RFG
REAL FEEL GOOD



4015360214



НАЛИЧНО
НА
СКЛАД

- » Работен плот с дебелина 50 mm.
- » Стабилна основа 190 mm, изработена в комбинация от 2 x 16 mm + 25 mm ПДЧ плоскости.
- » Цвят: DA10 рейнски гъб и DB05 желязносиво.
- » Размери: 240 x 120 x 75 cm.



3
ГОДИНИ
ГАРАНЦИЯ

ELMAZ/ЗАСЕДАТЕЛНА МАСА

RFG
REAL FEEL GOOD



НАЛИЧНО
НА
СКЛАД



- » Работен плот с дебелина 50 mm.
- » Отвор на работния плот за отвеждане на кабелите.
- » Цвят: DA05 австралийски гъб и DB03 пепелявосиво.
- » Размери: 240 x 120 x 75 cm.

Виг	размери, cm	арт. номер
Заседателна маса, гъб и сиво	■ / ■ 240 x 120 x 76	4015360215
Заседателна маса, гъб и сиво	■ / ■ 320 x 120 x 76	4015360216



3
ГОДИНИ
ГАРАНЦИЯ



ZM103/ЗАСЕДАТЕЛНА МАСА

401536122*



- » ПДЧ с меламиново покритие.
- » Плот с дебелина 25 mm и кант 2 mm.
- » Крака с дебелина 36 mm.
- » За 8 до 10 души.
- » Размери: 260 x 120 x 74 cm.

2
ГОДИНИ
ГАРАНЦИЯ



ZM106/ЗАСЕДАТЕЛНА МАСА

401536126*



- » За 12 до 14 души.
- » ПДЧ с меламиново покритие.
- » Плот с дебелина 25 mm и кант 2 mm.
- » Размери: 320 x 140 x 74 cm.

2
ГОДИНИ
ГАРАНЦИЯ

ZM107/ЗАСЕДАТЕЛНА МАСА

401536127*



- » За 8 до 10 души.
- » ПДЧ с меламиново покритие.
- » Плот с дебелина: 25 mm, кант: 2 mm.
- » Размери: 210 x 100 x 74 cm.

2
ГОДИНИ
ГАРАНЦИЯ



ОСНОВНИ ЦВЕТОВЕ

СРОК ЗА ДОСТАВКА: 10 РАБОТНИ ДНИ. ИЗБЕРЕТЕ ЦВЯТ И ДОПЪЛНЕТЕ „0“ В КОДА ОТ ТАБЛИЦАТА.



14 – бежов
15 – бреза
16 – бук
17 – орех
18 – череша
19 – венге
20 – гъб
21 – сиъ
22 – бял
какао

*При комбинация на основен и допълнителен цвят важат цената и срокът за допълнителните цветове.

ДОПЪЛНИТЕЛНИ ЦВЕТОВЕ

СРОК ЗА ДОСТАВКА: 15 РАБОТНИ ДНИ. ИЗБЕРЕТЕ ЦВЯТ И ДОПЪЛНЕТЕ „1“ В КОДА ОТ ТАБЛИЦАТА.



23 – близороден бряст
24 – гъб санома
26 – кехлибарен гъб
27 – титан
29 – гъб флоранс
30 – антрацит
31 – корал
33 – зелено
34 – синьо
35 – тюркоаз
37 – лисабон
38 – берлин
39 – гъб бенет
40 – гъб гран сасо



HMS07/НИСКА МАСА



401538105*

- » ПДЧ с меламиново покритие.
- » Дебелина на краката: 36 mm, кант: 2 mm.
- » Стъкло лакобел, 4 mm, черно/бяло.
- » Размери: 90 x 60 x 45 cm.



ОРТИМА/НИСКА МАСА

- » ПДЧ с меламиново покритие.
- » Плот и основа с дебелина 25 mm и 2 mm ABS кант.



ЦВЯТ МЕЛАМИН *



D1 – дъб, избелен D2 – дъб, кехлибарен M1 – бял N3 – перленосив

размери, cm	арт. номер
60 x 100 x 40	PZZN100 - *
60 x 60 x 40	PZZN603 - *
Ø65 x 40	PZZN651 - *



HMS08/НИСКА МАСА

401538106*



- » Стъклен плот: 10 mm.
- » Дебелина на краката: 36 mm, кант: 2 mm.
- » Размери: 93 x 61 x 42 cm.



ОСНОВНИ ЦВЕТОВЕ

СРОК ЗА ДОСТАВКА: 10 РАБОТНИ ДНИ. ИЗБЕРЕТЕ ЦВЯТ И ДОПЪЛНЕТЕ „0“ В КОДА ОТ ТАБЛИЦАТА.



14 – бежов 15 – бреза 16 – бук 17 – орех 18 – череша 19 – венге 20 – дъб какао 21 – сив 22 – бял

ДОПЪЛНИТЕЛНИ ЦВЕТОВЕ

СРОК ЗА ДОСТАВКА: 15 РАБОТНИ ДНИ. ИЗБЕРЕТЕ ЦВЯТ И ДОПЪЛНЕТЕ „1“ В КОДА ОТ ТАБЛИЦАТА.



23 – благороден бряст 24 – дъб санома 26 – кехлибарен дъб 27 – титан 29 – дъб флоранс 30 – антрацит 31 – корал 33 – зелено 34 – синьо 35 – тюркоаз 37 – лисабон 38 – берлин 39 – дъб бенет 40 – дъб гран сасо

*При комбинация на основен и допълнителен цвят вадат цената и срокът за допълнителните цветове.



RFG
REAL FEEL GOOD



2
ГОДИНИ
ГАРАНЦИЯ

- » Метална основа: 600 x 600 x 250 mm.
- » Праховобоядисан профил: 20 x 20 mm, в черен или бял цвят.
- » Плот: 600 x 600 x 200 mm.
- » Материал на плата: ПДЧ с дебелина 18 mm.

AVVA/НИСКА МАСА



арт. номер	цвят	размери, cm
4015380065	Черна основа / бял плот	60 x 60 x 45
4015380066	Черна основа / плот кехлибарен гъб	60 x 60 x 45
4015380067	Черна основа / плот антрацит	60 x 60 x 45
4015380068	Бяла основа / бял плот	60 x 60 x 45
4015380069	Бяла основа / плот кехлибарен гъб	60 x 60 x 45
4015380070	Бяла основа / плот антрацит	60 x 60 x 45



ЦВЯТ МЕЛАМИН



26 – гъб,
кехлибарен



22 – бял



30 –
антрацит

СРОК ЗА ДОСТАВКА: ДО 25 РАБОТНИ ДНИ



RFG
REAL FEEL GOOD



2
ГОДИНИ
ГАРАНЦИЯ

- » Метална основа: 800 x 600 x 452 mm.
- » Праховобоядисан профил: 20 x 20 mm, в бял или черен цвят.
- » Два плата от 18 mm ПДЧ, кант: 2 mm.
- » Височина на масата с плата: 470 mm.

ELISE/НИСКА МАСА



арт. номер	цвят	размери, cm
4015380077	Черна основа / бял плот	60 x 80 x 47
4015380078	Черна основа / плот кехлибарен гъб	60 x 80 x 47
4015380079	Черна основа / плот антрацит	60 x 80 x 47
4015380080	Бяла основа / бял плот	60 x 80 x 47
4015380081	Бяла основа / плот кехлибарен гъб	60 x 80 x 47
4015380082	Бяла основа / плот антрацит	60 x 80 x 47



ЦВЯТ МЕЛАМИН

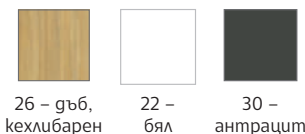

СРОК ЗА ДОСТАВКА: ДО 25 РАБОТНИ ДНИ

DEA/НИСКА МАСА



- » Метална основа: 800 x 600 x 452 mm.
- » Праховобоядисан профил: 20 x 20 mm, в бял или черен цвят.
- » Два плата от 18 mm ПДЧ, кант: 2 mm.
- » Височина на масата с плата: 470 mm.

арт. номер	цвят	размери, cm
4015380071	Черна основа / бял плот	60 x 80 x 47
4015380072	Черна основа / плот кехлибарен гъб	60 x 80 x 47
4015380073	Черна основа / плот антрацит	60 x 80 x 47
4015380074	Бяла основа / бял плот	60 x 80 x 47
4015380075	Бяла основа / плот кехлибарен гъб	60 x 80 x 47
4015380076	Бяла основа / плот антрацит	60 x 80 x 47

2
ГОДИНИ
ГАРАНЦИЯ



ЦВЯТ МЕЛАМИН

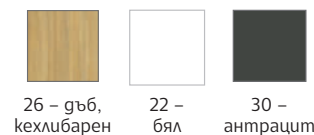

СРОК ЗА ДОСТАВКА: ДО 25 РАБОТНИ ДНИ



RFG
REAL FEEL GOOD



2
ГОДИНИ
ГАРАНЦИЯ

- » Метална основа: 800 x 600 x 452 mm.
- » Праховобоядисан профил: 20 x 20 mm, в бял или черен цвят.
- » Горен плот: стъкло бронз с 8 mm дебелина.
- » Долен плот с дебелина 18 mm ПДЧ, кант: 2 mm.
- » Височина на масата с плота: 460 mm.

ELISE GLASS/НИСКА МАСА



арт. номер	цвят	размери, cm
4015380083	Черна основа / бял плот	60 x 80 x 47
4015380084	Черна основа / плот кехлибарен гъб	60 x 80 x 47
4015380085	Черна основа / плот антрацит	60 x 80 x 47
4015380086	Бяла основа / бял плот	60 x 80 x 47
4015380087	Бяла основа / плот кехлибарен гъб	60 x 80 x 47
4015380088	Бяла основа / плот антрацит	60 x 80 x 47



ЦВЯТ МЕЛАМИН



гъб,
кехлибарен



бял



антрацит

СРОК ЗА ДОСТАВКА: ДО 25 РАБОТНИ ДНИ



RFG
REAL FEEL GOOD



- » Метална основа: 600 x 600 x 500 mm.
- » Праховобоядисан профил: 20 x 20 mm, в бял или черен цвят.
- » Кръгъл плот $\varnothing 600$ от 18 mm ПДЧ, кант: 2 mm.
- » Височина на масата с плота: 518 mm.

ЕММА/НИСКА МАСА

арт. номер	цвят	размери, cm
4015380089	Черна основа / бял плот	60 x 60 x 51.8
4015380090	Черна основа / плот кехлибарен гъб	60 x 60 x 51.8
4015380091	Черна основа / плот антрацит	60 x 60 x 51.8
4015380092	Бяла основа / бял плот	60 x 60 x 51.8
4015380093	Бяла основа / плот кехлибарен гъб	60 x 60 x 51.8
4015380094	Бяла основа / плот антрацит	60 x 60 x 51.8



ЦВЯТ МЕЛАМИН



гъб, кехлибарен бял антрацит

СРОК ЗА ДОСТАВКА: ДО 25 РАБОТНИ ДНИ

ANNA/НИСКА МАСА

- » Метална основа: 600 x 600 x 500 mm.
- » Праховобоядисан профил: 20 x 20 mm, в бял или черен цвят.
- » Кръгъл плот $\varnothing 600$ от 18 mm ПДЧ, кант: 2 mm.
- » Височина на масата с плота: 518 mm.

арт. номер	цвят	размери, cm
4015380095	Черна основа / бял плот	60 x 60 x 51.8
4015380096	Черна основа / плот кехлибарен гъб	60 x 60 x 51.8
4015380097	Черна основа / плот антрацит	60 x 60 x 51.8
4015380098	Бяла основа / бял плот	60 x 60 x 51.8
4015380099	Бяла основа / плот кехлибарен гъб	60 x 60 x 51.8
4015380100	Бяла основа / плот антрацит	60 x 60 x 51.8



ЦВЯТ МЕЛАМИН



гъб, кехлибарен бял антрацит

СРОК ЗА ДОСТАВКА: ДО 25 РАБОТНИ ДНИ



parbutas

НОВО



PARTHOS/КОНФЕРЕНТНА МАСА

- » ПДЧ с меламиново покритие.
- » Плот и основа с дебелина 25 mm и 2 mm ABS кант.

Сертификати

- » LST EN 527-1:2011
- » LST EN 527-2:2003
- » LST EN 527-3



10
ГОДИНИ
ГАРАНЦИЯ



Вид	размери, cm	арт. номер
Конферентна маса Parthos, 6 места	200 x 120 x 75.8	PCPA220-N1B19J4-ZP1
Конферентна маса Parthos, 8 места	280 x 120 x 75.8	PCPA224-N1B19J4-ZP1

СРОК ЗА ДОСТАВКА: ДО 25 РАБОТНИ ДНИ





PARTHOS/СЕРИЯ ОФИС МАСИ

Сертификати

- » LST EN 527-1:2011
- » LST EN 527-2:2003
- » LST EN 527-3



- » Плотът е изработен от 25 mm ПДЧ с меламиново покритие с 2 mm ABS кант.
- » Ъглите на плата са заоблени: r 2 mm.
- » Метална праховобоядисана рамка (под плата) от заварена метална тръба 40 x 20 mm.
- » Цилиндричната колона е покрита с PET филц с 9 mm фазер.
- » Заварена метална рамка от метална тръба 20 x 20 mm, 2 mm и 3 mm дебелина на металните листове.
- » Основа от 36 mm ПДЧ с меламиново покритие с 2 mm ABS кантове.
- » Регулируеми по височина нивелиращи се крачета, H 9 – 14 mm.



10
ГОДИНИ
ГАРАНЦИЯ

Вид	размери, cm	арт. номер
Висока маса Parthos, 4 места	90 x 90 x 105	PCPA191-N1B19J4-ZP1

СРОК ЗА ДОСТАВКА: ДО 25 РАБОТНИ ДНИ



parbutas



PARTHOS/СЕРИЯ ОФИС МАСИ

НОВО

- » Плотът е изработен от 25 mm ПДЧ с меламиново покритие с 2 mm ABS кант.
- » Ъглите на плата са заоблени: r 2 mm.
- » Метална праховобоядисана рамка (под плата) от заварена метална тръба 40 x 20 mm.
- » Цилиндричната колона е покрита с PET филц с 9 mm фазер.
- » Заварена метална рамка от метална тръба 20 x 20 mm, 2 mm и 3 mm дебелина на металните листове.
- » Основа от 36 mm ПДЧ с меламиново покритие с 2 mm ABS кантове.
- » Бетоннови противотежести.
- » Регулируеми по височина нивелиращи крачета, H 9 – 14 mm.

Сертификати

- » LST EN 527-1:2011
- » LST EN 527-2:2003
- » LST EN 527-3

**10**
ГОДИНИ
ГАРАНЦИЯ

Вид	размери, cm	арт. номер
Ниска маса Parthos	70 x 70 x 48	PCPA170-N1B19J4-ZP1

СРОК ЗА ДОСТАВКА: ДО 25 РАБОТНИ ДНИ



МОБИ/НИСКА МАСА



5
ГОДИНИ
ГАРАНЦИЯ



narbutas

СРОК ЗА ДОСТАВКА: ДО 25 РАБОТНИ ДНИ

арт. номер размери, cm

PSHD041 - * ⊕ 40 x 50 x 62



- » Дебелина на плота: 16 mm, покритие от фурнир.
- » Метална носеща конструкция с 8 mm метална плоча под плота.
- » Вертикална метална праховобоядисана колонна тръба с размери: 40 x 40 x 2 mm.

ЦВЯТ МЕЛАМИН *



D1 – гъб, избелен



D2 – гъб, кехлибарен



M1 – бял



N3 – перленосив



H17B03 – светъл бук



H16B01 – орех



E – бял



A – черен



M – металик

ЦВЯТ НА МЕТАЛА ⊕

NOVA WOOD/НИСКА МАСА

- » Плот с дебелина 25 mm и 2 mm ABS кант.
- » Основа от лакиран и байцван естествен ясен.
- » Пластмасови крачета с нивелиране на височината (+10 mm).



narbutas

арт. номер размери, cm

PCNN070 - * ● Ø70 x 48

PCNN071 - * ● 70 x 70 x 48



ЦВЯТ МЕЛАМИН *



D1 – гъб, избелен



D2 – гъб, кехлибарен



M1 – бял



N3 – перленосив



H17B03 – светъл бук



H16B01 – орех

ЦВЯТ НА ОСНОВАТА ●



W2 – оцветен сив ясен



W3 – оцветен черен ясен

5
ГОДИНИ
ГАРАНЦИЯ



LUXO CHROME/НИСКА МАСА

НОВО

RFG
REAL FEEL GOOD

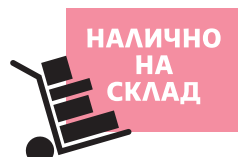

3
ГОДИНИ
ГАРАНЦИЯ

вид	размери, cm	арт. номер
A Ниска маса Luxo Chrome	60 x 60 x 44	4015380139
B Ниска маса Luxo Chrome	120 x 60 x 44	4015380140



- » Плот, изработен от 5 mm закалено стъкло в черен цвят.
- » Основа, изработена от неръждаема стомана с хромирано покритие.
- » Дебелина метала: 1.2 mm.

CUBO/НИСКА МАСА

НОВО

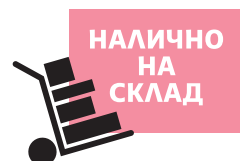

RFG
REAL FEEL GOOD

3
ГОДИНИ
ГАРАНЦИЯ

- » Плот, изработен от 5 mm закалено стъкло в черен цвят.
- » Основа, изработена от праховобоядисана метална рамка в черен цвят.
- » Дебелина на метала: 1.2 mm.

вид	размери, cm	арт. номер
A Ниска маса Cubo	60 x 60 x 40	4015380141
B Ниска маса Cubo	120 x 60 x 44	4015380142



SLIDO/НИСКА МАСА

RFG
REAL FEEL GOOD

НОВО

3
ГОДИНИ
ГАРАНЦИЯ

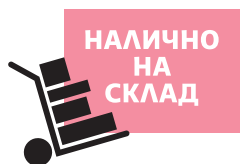

- » Плот, изработен от 5 mm закалено стъкло в черен цвят.
- » Основа, изработена от неръждаема стомана с хромирано покритие.
- » Дебелина метала: 1.2 mm.

вид	размери, cm	арт. номер
Ниска маса Slido	40 x 45 x 50	4015380143





VERTEX/СЕРИЯ НИСКИ МАСИ

RFG
REAL FEEL GOOD

НОВО

- » Изработени от ПДЧ с меламиново покритие.
- » Дебелина на плота 18 mm.
- » Праховобоядисана метална основа.
- » Протектори за предпазване на подовите настилки.



VERTEX ORTA

4015380158-⊕ *

» Размери: 48 x 46 x 47 cm.



VERTEX Y

4015380159-⊕ *

» Размери: 54 x 53 x 52 cm.



VERTEX T

4015380156-⊕ *

» Размери: 71 x 50 x 41 cm.



VERTEX YAN

4015380160-⊕ *

» Размери: 90 x 41 x 32 cm.



VERTEX TALL

4015380157-⊕ *

» Размери: 95 x 50 x 37 cm.



ЦВЯТ НА МЕТАЛА ⊕



02 – бял
03 – антрацит
05 – зелено-авокадо
06 – керемидено
07 – сив
08 – тъмна роза

ЦВЯТ МЕЛАМИН *



04 – бисофт
09 – бял
10 – бифейс
44 – керемидено
46 – тъмна маслина



BAGY/СЕРИЯ МЕТАЛНИ КОШОВЕ

НОВО

RFG
REAL FEEL GOOD

КОШ BAGY



» Размери: 30 x 30 x 73 cm.

Вид	арт. номер
Кош Bagy, черен	5060140184
Кош Bagy, бял	5060140185
Кош Bagy, антрацит	5060140186
Кош Bagy, зелено авокадо	5060140187
Кош Bagy, керемидено	5060140188
Кош Bagy, сиво	5060140189
Кош Bagy, тъмна роза	5060140190

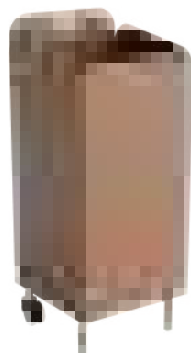

ЗАКАЧАЛКА HELIX



» Размери: 33 x 170 cm.

Вид	арт. номер
Закачалка Helix, черна	4035200073
Закачалка Helix, бял	4035200074
Закачалка Helix, антрацит	4035200075
Закачалка Helix, зелено авокадо	4035200076
Закачалка Helix, керемидено	4035200077
Закачалка Helix, сиво	4035200078
Закачалка Helix, тъмна роза	4035200079



КОШ BAGY

5060140191- (*)

» Размери: 102 x 30 x 80 cm.

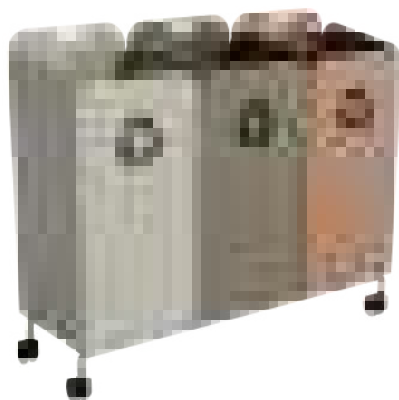

ЦВЯТ НА МЕТАЛА (*)

02 – бял	03 – антрацит	05 – зелено авокадо	06 – керемидено	07 – сив	08 – тъмна роза

TREE/ШУМОИЗОЛИРАЩА ПРЕГРАДА

RFG
REAL FEEL GOOD

НОВО



размери, cm	арт. номер
61 x 25 x 149	4015320145- (*) x
80 x 25 x 126	4015320146- (*) x
81 x 25 x 160	4015320153- (*) x

ЦВЯТ НА МЕТАЛА (*)

02 – бял	03 – антрацит	05 – зелено авокадо	06 – керемидено	07 – сив	08 – тъмна роза

ЦВЯТ ДАМАСКА *

41 – Apricot	47 – Dolly	48 – Ice mint	50 – Kiwi	51 – Salmon	52 – Silver	53 – Sky	54 – Storm	55 – Tapestry



BUBBLE/МЕКА МЕБЕЛ

RFG
REAL FEEL GOOD

НОВО

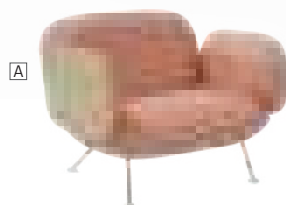

A

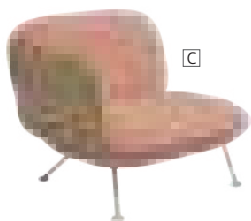

C

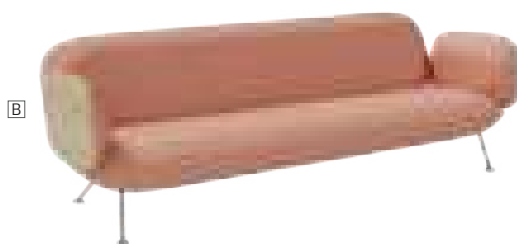

B

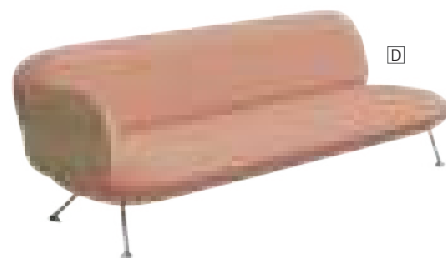

D

арт. номер	описание	размери, cm
A 4030120172-	⊗ x Фотьойл с подлакътници	73 x 68 x 58
B 4030140240-	⊗ x Диван тройка с подлакътници	173 x 68 x 58
C 4030120174-	⊗ x Фотьойл с един подлакътник	68 x 68 x 58
D 4030140239-	⊗ x Диван двойка с един подлакътник	168 x 68 x 58



ЦВЯТ МЕЛАМИН *



ЦВЯТ НА МЕТАЛА ⊗

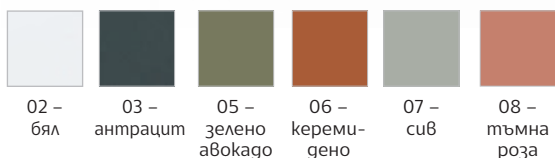

ЦВЯТ ДАМАСКА *





BUBBLE/МЕКА МЕБЕЛ

RFG
REAL FEEL GOOD

НОВО

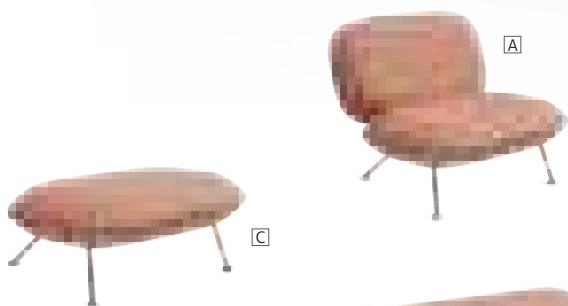
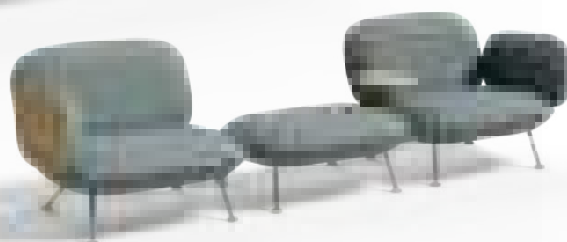

	арт. номер	описание	размери, см
A	4030120173- (*) x	Фотьойл без подлакътници	63 x 68 x 58
B	4030140001- (*) x	Диван гвойка без подлакътници	163 x 68 x 58
C	4030120171- (*) x	Единичен пуф	63 x 68 x 58
D	4030120001- (*) x	Двоен пуф	163 x 68 x 58
E	4015380122- (*) x	Ниска маса	50 x 50 x 38
F	4015380123- (*) x	Помощна маса	Ø30

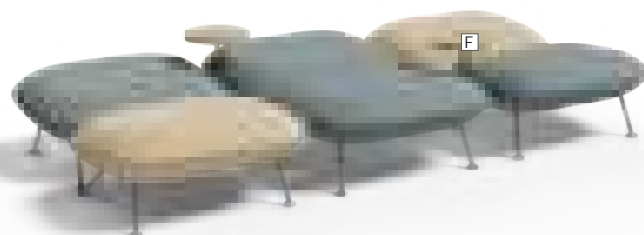
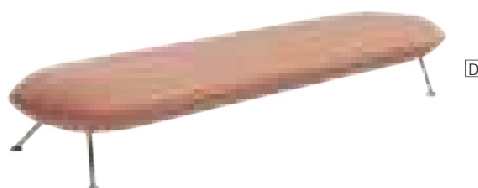
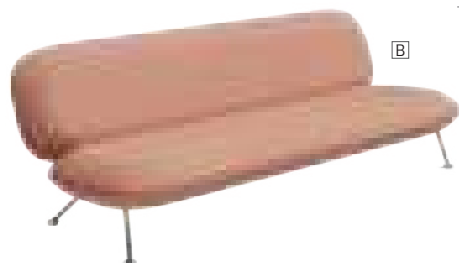

ЦВЯТ МЕЛАМИН *



ЦВЯТ НА МЕТАЛА (*)

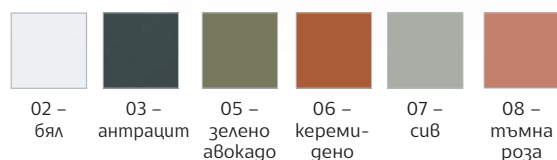

ЦВЯТ ДАМАСКА *

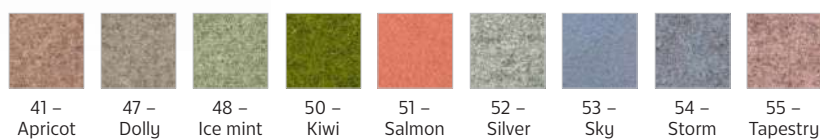



MEGAN/МЕКА МЕБЕЛ



Черно

Сиво



НАЛИЧНО
НА
СКЛАД

RFG
REAL FEEL GOOD

НОВО



арт. номер	описание	размери, см
4030120165	Фотьойл, екокожа, черен	89 x 82 x 74
4030120166	Фотьойл, гамаска, сив	89 x 82 x 74
4030140230	Диван двойка, екокожа, черен	160 x 82 x 74
4030140231	Диван двойка, гамаска, сив	160 x 82 x 74
4030140232	Диван тройка, екокожа, черен	193 x 82 x 74
4030140233	Диван тройка, гамаска, сив	193 x 82 x 74



- » Megan е модел със стилен и елегантен дизайн, който съчетава гискретно ретро излъчване с модерна визия.
- » Диванът е изработен от пяна с висока плътност и гървена конструкция.
- » Тапицерията е от висококачествена екокожа.
- » Зигзагообразна форма и праховобоядисана метална основа.

TOLEDO/МЕКА МЕБЕЛ



Черно

Бежово



НАЛИЧНО
НА
СКЛАД

RFG
REAL FEEL GOOD

НОВО



арт. номер	описание	размери, см
4030120167	Фотьойл, екокожа, черен	96 x 84 x 75
4030120168	Фотьойл, екокожа, кафяв	96 x 84 x 75
4030140234	Диван двойка, екокожа, черен	160 x 84 x 75
4030140235	Диван двойка, екокожа, кафяв	160 x 84 x 75
4030140236	Диван тройка, екокожа, черен	190 x 84 x 75
4030140237	Диван тройка, екокожа, кафяв	190 x 84 x 75



- » Toledo е чудесно допълнение към обзавеждането на Вашия офис или дом.
- » Диванът е изработен от пяна с висока плътност и гървена конструкция.
- » Тапицерията е от висококачествена черна екокожа.
- » Праховобоядисана метална основа.



ZELDA/МЕКА МЕБЕЛ

- » Мека мебел Zelda, изработена от висококачествена екокожа.
- » Интегрирана хромирана рамка.



НАЛИЧНО
НА
СКЛАД

RFG
REAL FEEL GOOD

3
ГОДИНИ
ГАРАНЦИЯ

арт. номер	описание	размери, см
4030100179	Фотьойл, черен	90 x 81 x 69
4030100180	Фотьойл, кафяв	90 x 81 x 69
4030100181	Диван двойка, черен	146 x 81 x 69
4030100182	Диван двойка, кафяв	146 x 81 x 69
4030100183	Диван тройка, черен	186 x 81 x 69
4030100184	Диван тройка, кафяв	186 x 81 x 69



Черно



Кафяво



FRIDA/МЕКА МЕБЕЛ

- » Мека мебел Frida, изработена от висококачествена екокожа.
- » Основата е с хромирани крака.



НАЛИЧНО
НА
СКЛАД

RFG
REAL FEEL GOOD

3
ГОДИНИ
ГАРАНЦИЯ

арт. номер	описание	размери, см
4030100188	Фотьойл, черен	75 x 75 x 73.5
4030100189	Фотьойл, кафяв	75 x 75 x 73.5
4030100190	Диван двойка, черен	132 x 75 x 73.5
4030100191	Диван двойка, кафяв	132 x 75 x 73.5
4030100192	Диван тройка, черен	190 x 75 x 73.5
4030100193	Диван тройка, кафяв	190 x 75 x 73.5



Черно



Кафяво





RAY/МЕКА МЕБЕЛ

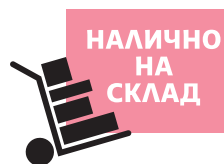

RFG
REAL FEEL GOOD

НОВО



Черно

Кафяво

арт. номер	описание	размери, cm
4030160174	Кресло, екокожа, черно	62 x 71 x 80
4030160175	Кресло, екокожа, кафяво	62 x 71 x 80



- » Креслото е изработено от метална рамка с формована пяна.
- » Тапицирано е във висококачествена екокожа в черен цвят.
- » Газов амортизатор клас 3 (височината не може да се регулира).
- » Хромирана четиризвездна основа с тапички, които предпазват пода от нараняване.

LOLA/МЕКА МЕБЕЛ

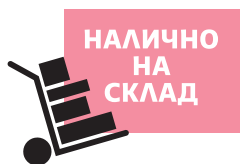

- » Мека мебел Lola е изработена от висококачествена екокожа.
- » Основата е с хромирани крака.

арт. номер	описание	размери, cm
4030100185	Фотьойл	84.5 x 74 x 74
4030100186	Диван двойка	138.5 x 74 x 74
4030100187	Диван тройка	180.5 x 74 x 74



RFG
REAL FEEL GOOD

3
ГОДИНИ
ГАРАНЦИЯ





RFG
REAL FEEL GOOD

3
ГОДИНИ
ГАРАНЦИЯ

CANYON/МЕКА МЕБЕЛ



» Размери: 86 x 88 x 67 cm

арт. номер	описание
4030120073	Фотьойл, черен
4030120074	Фотьойл, бежов
4030120075	Фотьойл, кафяв
4030120076	Фотьойл, светлокафяв

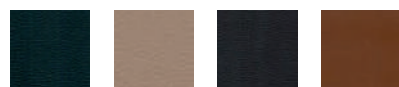

Черно Бежово Кафяво Светлокафяво



» Размери: 120 x 80 x 67 cm

арт. номер	описание
4030140107	Диван двуйка, бежов
4030140108	Диван двуйка, кафяв
4030140109	Диван двуйка, светлокафяв
4030140110	Диван двуйка, черен



» Изработен от висококачествена екокожа.
» Хромцирана основа.

СРОК ЗА ДОСТАВКА: ДО 25 РАБОТНИ ДНИ

МОУА/МЕКА МЕБЕЛ



3
ГОДИНИ
ГАРАНЦИЯ

СРОК ЗА ДОСТАВКА: ДО 25 РАБОТНИ ДНИ

» Размери: 71 x 87 x 85 cm

арт. номер	описание
4030120081	Фотьойл, черен
4030120082	Фотьойл, бежов
4030120083	Фотьойл, кафяв
4030120084	Фотьойл, светлокафяв

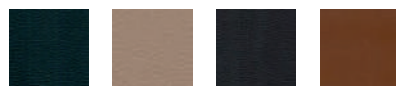

Черно Бежово Кафяво Светлокафяво



» Размери: 162 x 87 x 85 cm

арт. номер	описание
4030140119	Диван двуйка, черен
4030140120	Диван двуйка, бежов
4030140121	Диван двуйка, кафяв
4030140122	Диван двуйка, светлокафяв



» Размери: 202 x 87 x 85 cm

арт. номер	описание
4030140123	Диван тройка, черен
4030140124	Диван тройка, бежов
4030140125	Диван тройка, кафяв
4030140126	Диван тройка, светлокафяв



» Изработен от висококачествена екокожа.
» Метална праховобоядисана основа в черен цвят.



STONE/МЕКА МЕБЕЛ

RFG
REAL FEEL GOOD



Черно Бежово Кафяво Светлокафяво

3
ГОДИНИ
ГАРАНЦИЯ



СРОК ЗА ДОСТАВКА: ДО 25 РАБОТНИ ДНИ

» Изработен от висококачествена екокожа.
» Метална праховобоядисана основа в черен цвят.

» Размери: 100 x 90 x 70 cm

арт. номер	описание
4030120085	Фотьойл, черен
4030120086	Фотьойл, бежов
4030120087	Фотьойл, кафяв
4030120088	Фотьойл, светлокафяв



» Размери: 180 x 90 x 70 cm

арт. номер	описание
4030140127	Диван гвойка, черен
4030140128	Диван гвойка, бежов
4030140129	Диван гвойка, кафяв
4030140130	Диван гвойка, светлокафяв



» Размери: 230 x 90 x 70 cm

арт. номер	описание
4030140131	Диван тройка, черен
4030140132	Диван тройка, бежов
4030140133	Диван тройка, кафяв
4030140134	Диван тройка, светлокафяв



LATUA/МЕКА МЕБЕЛ

RFG
REAL FEEL GOOD



Сиво Червено Синьо Жълто



СРОК ЗА ДОСТАВКА: ДО 25 РАБОТНИ ДНИ

» Изработен от висококачествена текстилна гамаска.
» Хромирана основа.

» Размери: 78 x 85 x 78 cm

арт. номер	описание
4030120109	Фотьойл, сив
4030120110	Фотьойл, червен
4030120111	Фотьойл, син
4030120112	Фотьойл, жълт



» Размери: 153 x 85 x 78 cm

арт. номер	описание
4030140166	Диван гвойка, сив
4030140167	Диван гвойка, червен
4030140168	Диван гвойка, син
4030140169	Диван гвойка, жълт



» Размери: 192 x 85 x 78 cm

арт. номер	описание
4030140170	Диван тройка, сив
4030140171	Диван тройка, червен
4030140172	Диван тройка, син
4030140173	Диван тройка, жълт



3
ГОДИНИ
ГАРАНЦИЯ



BOX/МЕКА МЕБЕЛ

RFG
REAL FEEL GOOD

3
ГОДИНИ
ГАРАНЦИЯ



Черно Бежово Кафяво Светлокафяво



СРОК ЗА ДОСТАВКА: ДО 25 РАБОТНИ ДНИ

» Размери: 72 x 81 x 73 cm

арт. номер	описание
4030120077	Фотьойл, черен
4030120078	Фотьойл, бежов
4030120079	Фотьойл, кафяв
4030120080	Фотьойл, светлокафяв



» Размери: 152 x 81 x 73 cm

арт. номер	описание
4030140111	Диван гвойка, черен
4030140112	Диван гвойка, бежов
4030140113	Диван гвойка, кафяв
4030140114	Диван гвойка, светлокафяв



» Размери: 190 x 81 x 73 cm

арт. номер	описание
4030140115	Диван тройка, черен
4030140116	Диван тройка, бежов
4030140117	Диван тройка, кафяв
4030140118	Диван тройка, светлокафяв



- » Изработен от висококачествена екокожа.
- » Метална прахово боядисана основа в черен цвят.

PERLA/МЕКА МЕБЕЛ

RFG
REAL FEEL GOOD



Черно Бежово Кафяво



СРОК ЗА ДОСТАВКА: ДО 25 РАБОТНИ ДНИ

» Размери: 86 x 79 x 146 cm

арт. номер	описание
4030120143	Фотьойл, черен
4030120144	Фотьойл, бежов
4030120145	Фотьойл, кафяв



» Размери: 146 x 79 x 146 cm

арт. номер	описание
4030140215	Диван гвойка, черен
4030140216	Диван гвойка, бежов
4030140217	Диван гвойка, кафяв



» Размери: 196 x 79 x 146 cm

арт. номер	описание
4030140218	Диван тройка, черен
4030140219	Диван тройка, бежов
4030140220	Диван тройка, кафяв



- » Изработен от висококачествена текстилна гамаска.
- » Хромирана основа.

3
ГОДИНИ
ГАРАНЦИЯ



INCA HIGH CHROME/КРЕСЛО



Синьо Зелено

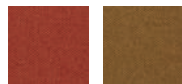

Оранжево Жълто



3
ГОДИНИ
ГАРАНЦИЯ

» Висококачествена
текстилна гамаска.

**СРОК ЗА ДОСТАВКА:
ДО 25 РАБОТНИ ДНИ**

арт. номер	описание
4030160112	Кресло, синьо
4030160113	Кресло, зелено
4030160114	Кресло, оранжево
4030160115	Кресло, жълто



INCA CHROME/КРЕСЛО



Синьо Зелено

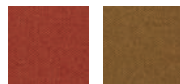

Оранжево Жълто



3
ГОДИНИ
ГАРАНЦИЯ

» Висококачествена
текстилна гамаска.

**СРОК ЗА ДОСТАВКА:
ДО 25 РАБОТНИ ДНИ**

арт. номер	описание
4030160116	Кресло, синьо
4030160117	Кресло, зелено
4030160118	Кресло, оранжево
4030160119	Кресло, жълто



INCA HIGH BLACK/КРЕСЛО



3
ГОДИНИ
ГАРАНЦИЯ



» Висококачествена
текстилна гамаска.

**СРОК ЗА ДОСТАВКА:
ДО 25 РАБОТНИ ДНИ**

арт. номер	описание
4030160120	Кресло, синьо
4030160121	Кресло, зелено
4030160122	Кресло, оранжево
4030160123	Кресло, жълто

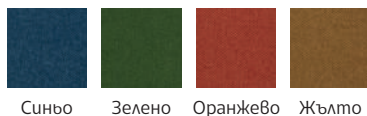

INCA BLACK/КРЕСЛО



3
ГОДИНИ
ГАРАНЦИЯ



» Висококачествена
текстилна гамаска.

**СРОК ЗА ДОСТАВКА:
ДО 25 РАБОТНИ ДНИ**

арт. номер	описание
4030160124	Кресло, синьо
4030160125	Кресло, зелено
4030160126	Кресло, оранжево
4030160127	Кресло, жълто

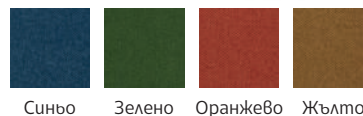



INCA X/ КРЕСЛО

RFG
REAL FEEL GOOD

3
ГОДИНИ
ГАРАНЦИЯ



» Висококачествена екокожа.

**СРОК ЗА ДОСТАВКА:
ДО 25 РАБОТНИ ДНИ**



арт. номер	описание
4030160109	Кресло, черно
4030160110	Кресло, сиво
4030160111	Кресло, бежово

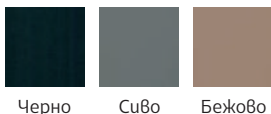

INCA WOOD/ КРЕСЛО

RFG
REAL FEEL GOOD

3
ГОДИНИ
ГАРАНЦИЯ



» Висококачествена
текстилна гамаска.

**СРОК ЗА ДОСТАВКА:
ДО 25 РАБОТНИ ДНИ**



арт. номер	описание
4030160128	Кресло, синьо
4030160129	Кресло, зелено
4030160130	Кресло, оранжево
4030160131	Кресло, жълто

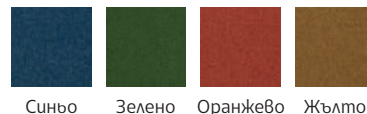

INCA FLANG/ КРЕСЛО

RFG
REAL FEEL GOOD

3
ГОДИНИ
ГАРАНЦИЯ



» Висококачествена
текстилна гамаска.

**СРОК ЗА ДОСТАВКА:
ДО 25 РАБОТНИ ДНИ**



арт. номер	описание
4030160132	Кресло, синьо
4030160133	Кресло, зелено
4030160134	Кресло, оранжево
4030160135	Кресло, жълто

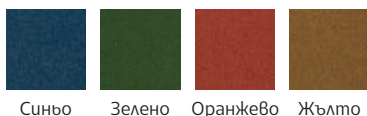

INCA L/ КРЕСЛО

RFG
REAL FEEL GOOD

3
ГОДИНИ
ГАРАНЦИЯ



» Висококачествена
текстилна гамаска.

**СРОК ЗА ДОСТАВКА:
ДО 25 РАБОТНИ ДНИ**



арт. номер	описание
4030160136	Кресло, синьо
4030160137	Кресло, зелено
4030160138	Кресло, оранжево
4030160139	Кресло, жълто

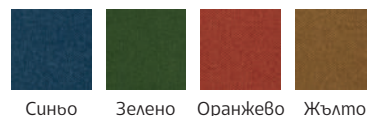



LISA BLACK/ПОСЕТИТЕЛСКИ ПЕЙКИ

RFG
REAL FEEL GOOD

3
ГОДИНИ
ГАРАНЦИЯ



» Размери: 152 x 68 x 79 cm

арт. номер	описание
4015540022	Посетителска пейка с маса, двојка

» Размери: 152 x 68 x 79 cm

арт. номер	описание
4015540046	Посетителска пейка, двојка, черна
4015540047	Посетителска пейка, двојка, синя
4015540048	Посетителска пейка, двојка, червена
4015540049	Посетителска пейка, двојка, зелена



» Размери: 160 x 68 x 79 cm

арт. номер	описание
4015540050	Посетителска пейка, тројка, черна
4015540051	Посетителска пейка, тројка, синя
4015540052	Посетителска пейка, тројка, червена
4015540053	Посетителска пейка, тројка, зелена



» Размери: 210 x 68 x 79 cm

арт. номер	описание
4015540054	Посетителска пейка, четворка, черна
4015540055	Посетителска пейка, четворка, синя
4015540056	Посетителска пейка, четворка, червена
4015540057	Посетителска пейка, четворка, зелена



» Висококачествена
текстилна гамаска.



Черно

Синьо

Червено

Зелено



LISA BLACK ARM/ПОСЕТИТЕЛСКИ ПЕЙКИ

RFG
REAL FEEL GOOD

3
ГОДИНИ
ГАРАНЦИЯ



арт. номер	описание
4015540026	Посетителска пейка с маса, гвојка

арт. номер	описание
4015540058	Посетителска пейка, гвојка, црна
4015540059	Посетителска пейка, гвојка, сина
4015540060	Посетителска пейка, гвојка, црвена
4015540061	Посетителска пейка, гвојка, зелена



арт. номер	описание
4015540062	Посетителска пейка, тројка, црна
4015540063	Посетителска пейка, тројка, сина
4015540064	Посетителска пейка, тројка, црвена
4015540065	Посетителска пейка, тројка, зелена



» Висококвалитетна
текстилна гамаска.

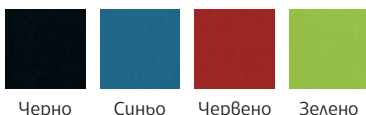

арт. номер	описание
4015540066	Посетителска пейка, четворка, црна
4015540067	Посетителска пейка, четворка, сина
4015540068	Посетителска пейка, четворка, црвена
4015540069	Посетителска пейка, четворка, зелена





VASSY/ТРАПЕЗНА МАСА

RFG
REAL FEEL GOOD

- » Плотът е изработен от 25 mm MDF плоскост с плътно лаково покритие, предпазващо повърхността на масата от надраскване.
- » Изработените от метал крака придават на масата допълнителна здравина и устойчивост, докато безупречната имитация на бук ги превръща във визуален акцент.

2
ГОДИНИ
ГАРАНЦИЯ



арт. номер	описание	размери, cm
4025220026	Маса Vassy Wood, черен MDF плот	140 x 70 x 74
4025220025	Маса Vassy Wood, бял MDF плот	140 x 70 x 74



арт. номер	описание	размери, cm
4025220023	Маса Vassy White	Ø120
4025220024	Маса Vassy Black	Ø120



VASSY/ТРАПЕЗЕН СТОЛ

RFG
REAL FEEL GOOD

2
ГОДИНИ
ГАРАНЦИЯ



арт. номер	описание
4025240229	Трапезен стол Vassy White, 4 бр.
4025240230	Трапезен стол Vassy Gray, 4 бр.
4025240228	Трапезен стол Vassy Black, 4 бр.

- » Дървени крака в естествен цвят.
- » Полипропиленова седалка.
- » Комплектът включва 4 стола.
- » Размери: 54 x 46 x 82 cm.





Офис мебели

Офис столове



РАБОТЕН СТОЛ ALCANTO W

Weight Sensitive механизъм

40101202**



**ИЗБЕРЕТЕ ЦВЯТ И ДОПЪЛНЕТЕ

	СЕДАЛКА	ОБЛЕГАЛКА
60		
61		
62		

- » Weight Sensitive механизъм за автоматично регулиране силата на люлеене според теглото на седящия.
- » Регулируема лумбална опора.
- » Регулируема дълбочина на седалката.
- » 3D подлакътници с меки полиуретанови падове.
- » Седалка, изработена от висококачествена пяна, тапицирана с текстилна дамаска.
- » Облегалка, изработена от дишаща материя тип „меш“.
- » Стабилна петлъчова хромирана основа.



НАЛИЧНО
НА
СКЛАД

RFG
REAL FEEL GOOD

130
kg

3
ГОДИНИ
ГАРАНЦИЯ

ЕРГОНОМИЧЕН СТОЛ NEXT HB

Weight Sensitive механизъм

SGS

Черен
4010200110



НАЛИЧНО
НА
СКЛАД

- » Модернистичен дизайн, съчетан с удобна седалка и анатомична облегалка, изработени изцяло от висококачествена дишаща материя.
- » 3D регулируеми подлакътници.
- » Регулируема височина.
- » Регулируема дълбочина на седалката.
- » Регулируема лумбална опора.
- » Weight Sensitive механизъм, позволяващ заключване в 4 работни позиции и автоматично регулиране силата на люлеене според теглото на седящия.



RFG
REAL FEEL GOOD

130
kg

5
ГОДИНИ
ГАРАНЦИЯ



СЕРИЯ ЕРГОНОМИЧНИ СТОЛОВЕ ARTUR

Multi-Function механизъм

НОВО

RFG
REAL FEEL GOOD

150
kg

5
ГОДИНИ
ГАРАНЦИЯ

ДИРЕКТОРСКИ СТОЛ ARTUR НВ

40102004**



**ИЗБЕРЕТЕ ЦВЯТ И ДОПЪЛНЕТЕ
ОБЛЕГАЛКА СЕДАЛКА

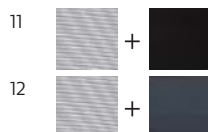

- » Регулируема лумбална опора.
- » Регулируема опора за глава.
- » Регулируема дълбочина на седалката.
- » Регулируема височина на облегалката.
- » 3D подлакътници с меки полиуретанови пагове.
- » Multi-Function механизъм, позволяващ заключване на стола в 4 работни позиции.
- » Седалка с анатомични извивки, тапицирана с текстилна дамаска.
- » Облегалка, изработена от дишаща материя тип „меш“.
- » Стабилна петлъчева хромирана основа.



РАБОТЕН СТОЛ ARTUR W

40102004**



**ИЗБЕРЕТЕ ЦВЯТ И ДОПЪЛНЕТЕ
ОБЛЕГАЛКА СЕДАЛКА



КОНФЕРЕНТЕН СТОЛ ARTUR M

2 бр.
40101004**



**ИЗБЕРЕТЕ ЦВЯТ И ДОПЪЛНЕТЕ
ОБЛЕГАЛКА СЕДАЛКА

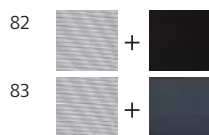



ЕРГОНОМИЧЕН СТОЛ TECH@MAX

Multi-Function механизъм

SGS

Черен

4010200095



- » Лумбална опора.
- » Опора за глава.
- » Регулируема дълбочина на седалката.
- » Регулируема височина на облегалката.
- » 3D подлакътници.
- » Multi-Function механизъм, позволяващ заключване на стола в работна позиция.
- » Седалка и облегалка, изработени от дишаща материя тип „меш“.
- » Стабилна петлъчева хромирана основа.



НАЛИЧНО
НА
СКЛАД



RFG
REAL FEEL GOOD

250
kg

5
ГОДИНИ
ГАРАНЦИЯ

ЕРГОНОМИЧЕН СТОЛ TECH@PRO

Multi-Function механизъм

SGS

Черен

4010200097

40102003**



**ИЗБЕРЕТЕ ЦВЯТ И ДОПЪЛНЕТЕ
ОБЛЕГАЛКА СЕДАЛКА



71		+	
72		+	
73		+	



- » Лумбална опора.
- » Регулируема опора за глава.
- » Регулируема дълбочина на седалката.
- » Регулируема височина на облегалката.
- » 3D подлакътници.
- » Multi-Function механизъм, позволяващ заключване на стола в различни работни позиции.
- » Седалка с анатомични извивки, тапицирана с текстилна дамаска.
- » Облегалка, изработена от дишаща материя тип „меш“.
- » Стабилна петлъчева хромирана основа.



НАЛИЧНО
НА
СКЛАД



RFG
REAL FEEL GOOD

250
kg

5
ГОДИНИ
ГАРАНЦИЯ



ЕРГОНОМИЧЕН СТОЛ TECH@GAMES
Multi-Function механизъм

SGS

40102003**



Черен

4010200160



**ИЗБЕРЕТЕ ЦВЯТ И ДОПЪЛНЕТЕ
ОБЛЕГАЛКА СЕДАЛКА

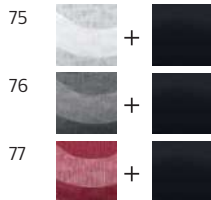

- » Лумбална опора.
- » Опора за глава.
- » Регулируема дълбочина на седалката.
- » Регулируема височина на облегалката.
- » 3D подлакътници.
- » Multi-Function механизъм, позволяващ заключване на стола в различни работни позиции.
- » Седалка, тапицирана с текстилна гамаска.
- » Облегалка, изработена от дишаща материя тип „меш“.
- » Стабилна петлъчева хромирана основа.



**НАЛИЧНО
НА
СКЛАД**

RFG
REAL FEEL GOOD

250
kg

5
ГОДИНИ
ГАРАНЦИЯ

ЕРГОНОМИЧЕН СТОЛ TECH@LINE
Multi-Function механизъм

SGS

Черен

4010200099



Сив

4010200374



- » Лумбална опора.
- » Опора за глава.
- » Регулируема дълбочина на седалката.
- » Регулируема височина на облегалката.
- » 3D подлакътници.
- » Multi-Function механизъм, позволяващ заключване на стола в 3 работни позиции.
- » Седалка и облегалка, изработени от дишаща материя тип „меш“.
- » Стабилна петлъчева хромирана основа.



**НАЛИЧНО
НА
СКЛАД**

RFG
REAL FEEL GOOD

250
kg

5
ГОДИНИ
ГАРАНЦИЯ



ЕРГОНОМИЧЕН СТОЛ TECH@STYLE

Multi-Function механизъм

SGS

Черен
4010200098



- » Лумбална опора.
- » Опора за глава.
- » Регулируема височина на облегалката.
- » 3D подлакътници.
- » Multi-Function механизъм, позволяващ заключване на стола в 3 работни позиции.
- » Седалка и облегалка, изработени от дишаща материя тип „меш“.
- » Стабилна петлъчева хромирана основа.

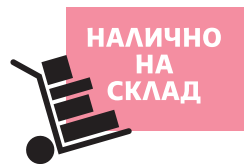

RFG
REAL FEEL GOOD

250
kg

5
ГОДИНИ
ГАРАНЦИЯ



ЕРГОНОМИЧЕН СТОЛ TECH@SMART

Multi-Function механизъм

SGS

Черен
4010200096

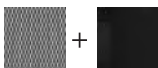

- » Лумбална опора.
- » Опора за глава.
- » Регулируема височина на облегалката.
- » 2D регулируеми подлакътници.
- » Multi-Function механизъм, позволяващ заключване на стола в работна позиция.
- » Седалка и облегалка, изработени от дишаща материя тип „меш“.
- » Стабилна петлъчева основа.

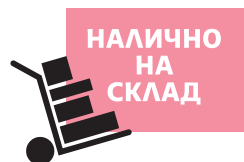

RFG
REAL FEEL GOOD

250
kg

5
ГОДИНИ
ГАРАНЦИЯ





ДИРЕКТОРСКИ СТОЛ LUXE CHROME HB

Multi-Function механизъм

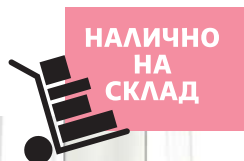

НОВО

RFG
REAL FEEL GOOD

3
ГОДИНИ
ГАРАНЦИЯ

120
kg



- » Регулируема лумбална опора.
- » Регулируема опора за глава, тапицирана с мека екокожа.
- » Регулируема дълбочина на седалката.
- » 3D подлакътници.
- » Multi-Function механизъм, позволяващ заключване на стола в 3 работни позиции.
- » Седалка с анатомични извивки, тапицирана с текстилна гамаска.
- » Облегалка, изработена от дишаща материя тип „меш“.
- » Стабилна петлъчева хромирана основа.

Черен	Червен	Син	Сив
4010140357	4010140534	4010140535	4010140536





СЕРИЯ ЕРГОНОМИЧНИ СТОЛОВЕ SNOW

ДИРЕКТОРСКИ СТОЛ SNOW BLACK HB

40101404**



**ИЗБЕРЕТЕ ЦВЯТ И ДОПЪЛНЕТЕ

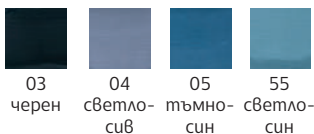

- » Tilt механизъм.
- » Регулируема лумбална опора.
- » Опора за глава, тапицирана с мека екокожа.
- » Регулируема височина на седале.
- » Заклучване в работна позиция.
- » 3D подлакътници с меки полиуретанови падове.
- » Седалка, изработена от висококачествена пяна, тапицирана с текстилна дамаска.
- » Облегалка, тапицирана с дишаща материя тип „меш“.
- » Стабилна петлъчева основа.



НАЛИЧНО
НА
СКЛАД



RFG
REAL FEEL GOOD

130
kg

3
ГОДИНИ
ГАРАНЦИЯ

РАБОТЕН СТОЛ SNOW BLACK W

40101203**



**ИЗБЕРЕТЕ ЦВЯТ И ДОПЪЛНЕТЕ



ПОСЕТИТЕЛСКИ СТОЛ SNOW BLACK M

2 бр.

40101003**



**ИЗБЕРЕТЕ ЦВЯТ И ДОПЪЛНЕТЕ

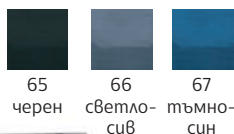

НАЛИЧНО
НА
СКЛАД



СЕРИЯ ЕРГОНОМИЧНИ СТОЛОВЕ SNOW

ДИРЕКТОРСКИ СТОЛ SNOW HB

Multi-Function механизъм

40101403**



**ИЗБЕРЕТЕ ЦВЯТ И ДОПЪЛНЕТЕ



90 черен 91 червен 92 зелен 93 светло-син

- » Multi-function механизъм.
- » Рамка в бял цвят.
- » Регулируема лумбална опора.
- » Регулируема височина на седене.
- » Заклучване в работна позиция.
- » Опора за глава, тапицирана с мека екокожа.
- » Регулируема дълбочина на седалката.
- » 3D подлакътници с меки полиуретанови падове.
- » Седалка, изработена от висококачествена пяна, тапицирана с текстилна дамаска.
- » Облегалка, изработена от дишаща материя тип „меш“.
- » Стабилна петлъчева основа в бял цвят.

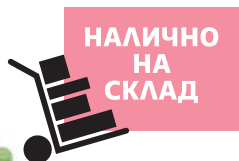

RFG
REAL FEEL GOOD

130 kg

3 ГОДИНИ ГАРАНЦИЯ

РАБОТЕН СТОЛ SNOW W

40101203**



**ИЗБЕРЕТЕ ЦВЯТ И ДОПЪЛНЕТЕ



16 черен 17 червен



18 зелен 19 светло-син

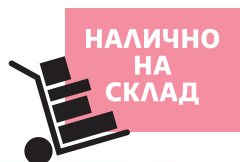

ПОСЕТИТЕЛСКИ СТОЛ SNOW M

2 бр.

40101003**



**ИЗБЕРЕТЕ ЦВЯТ И ДОПЪЛНЕТЕ



31 черен 32 червен



33 зелен 34 светло-син



- » Хромирана рамка тип „шейна“ и изцяла облегалка с рамка от бяла пластмаса.



СЕРИЯ ЕРГОНОМИЧНИ СТОЛОВЕ

МЕТЕОР



WHITE HB

40102001**



**ИЗБЕРЕТЕ ЦВЯТ И ДОПЪЛНЕТЕ

СЕДАЛКА ОБЛЕГАЛКА



- » Ергономичен стол с регулируема опора за глава, тапицирана с дишаща материя.
- » Анатомично излята ергономична седалка, изработена от полиуретанова пяна, тапицирана с текстилна дамаска.
- » Облегалката има ергономична извивка и е тапицирана с дишаща материя.
- » 4D подлакътници с мека тапицерия.
- » Регулируема сила на люлеене с възможност за заключване в четири позиции.
- » Регулируема дълбочина на седалката.





X WHITE HB

40102001**

**ИЗБЕРЕТЕ ЦВЯТ И ДОПЪЛНЕТЕ
СЕДАЛКА ОБЛЕГАЛКА

88		+	
89		+	
99		+	



X BLACK HB

40102002**



**ИЗБЕРЕТЕ ЦВЯТ И ДОПЪЛНЕТЕ
СЕДАЛКА ОБЛЕГАЛКА

37		+	
38		+	

- » Ергономичен стол с регулируема опора за глава, тапицирана с дъшща материя.
- » Анатомично излята ергономична седалка, изработена от полиуретанова пена, тапицирана с текстилна дамаска.
- » Облегалката има ергономична извивка и е тапицирана с дъшща материя.
- » 4D подлакътници с мека тапицерия.
- » Регулируема сила на люлеене, с възможност за заключване в четири позиции.
- » Регулируема дълбочина на седалката.





ДИРЕКТОРСКИ СТОЛ JOLLY WHITE HB

Tilt механизъм

RFG
REAL FEEL GOOD

НОВО



120
kg

3
ГОДИНИ
ГАРАНЦИЯ

Бежов 4010140528	Синьо-зелен 4010140529
	
Сив 4010140530	Розов 4010140531
	
Зелен 4010140532	Син 4010140533
	



- » Седалката е изработена от висококачествена пяна и е тапицирана с текстилна дамаска, а облегалката е изработена от дишаща материя тип „меш“.
- » Flip up подлакътници.
- » Фиксирана лумбална опора.
- » Тапициран фиксиран подглавник с текстилна дамаска.
- » Петлъчева полипропиленова основа в бял цвят.





РАБОТЕН СТОЛ PRETTY WHITE W

Tilt механизъм

RFG
REAL FEEL GOOD

120 kg

3 ГОДИНИ ГАРАНЦИЯ

НОВО



Бежов 4010120390	Сив 4010120392	Синьо-зелен 4010120391
---------------------	-------------------	---------------------------



Розов 4010120393	Зелен 4010120394	Син 4010120395
---------------------	---------------------	-------------------



» Седалката е изработена от висококачествена пяна и е тапицирана с текстилна дамаска, а облегалката е изработена от дишаща материя тип „меш“.

» Flip up подлакътници.

» Стабилна PP рамка в бял цвят.

» Петлъччева полипропиленова основа в бял цвят.



РАБОТЕН СТОЛ JOLLY WHITE W

Tilt механизъм

RFG
REAL FEEL GOOD

120 kg

3 ГОДИНИ ГАРАНЦИЯ

НОВО



Бежов 4010120396	Сив 4010120398	Синьо-зелен 4010120397
---------------------	-------------------	---------------------------



Розов 4010120399	Зелен 4010120400	Син 4010120401
---------------------	---------------------	-------------------



» Седалката е изработена от висококачествена пяна и е тапицирана с текстилна дамаска, а облегалката е изработена от дишаща материя тип „меш“.

» Flip up подлакътници.

» Фиксирана лумбална опора.

» Петлъччева полипропиленова основа в бял цвят.





РАБОТЕН СТОЛ PRIMO LUX CHROME W

Multi-Function механизъм

НОВО

Черен

4010120402



- » Регулируема лумбална опора.
- » Регулируема гълбочина на седалката.
- » 3D подлакътници.
- » Multi-Function механизъм, позволяващ заключване на стола в 3 работни позиции.
- » Седалка с анатомични извивки, тапицирана с текстилна гамаска.
- » Облегалка, изработена от дишаща материя тип „меш“.
- » Стабилна петлъчева хромирана основа.

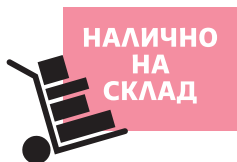

RFG
REAL FEEL GOOD

120 kg

3 ГОДИНИ ГАРАНЦИЯ

СЕРИЯ ЕРГОНОМИЧНИ СТОЛОВЕ BRIXXEN

ДИРЕКТОРСКИ СТОЛ BRIXXEN NB

Tilt механизъм

4010140***



***ИЗБЕРЕТЕ ЦВЯТ И ДОПЪЛНЕТЕ
СЕДАЛКА ОБЛЕГАЛКА

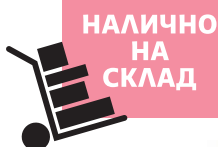
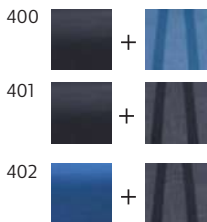

РАБОТЕН СТОЛ BRIXXEN W

Tilt механизъм

40101203**



**ИЗБЕРЕТЕ ЦВЯТ И ДОПЪЛНЕТЕ
СЕДАЛКА ОБЛЕГАЛКА

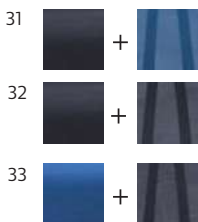

- » Регулируема лумбална опора.
- » 2D регулируеми подлакътници с меки полиуретанови пагове.
- » Опора за глава, тапицирана с мека екокожа.
- » Регулиране на силата на люлеене.
- » Плавно регулиране на височината на седене.
- » Седалка, изработена от полиуретанова пяна, тапицирана с текстилна гамаска.
- » Облегалка, изработена от дишаща материя тип „меш“.

RFG
REAL FEEL GOOD

120 kg

3 ГОДИНИ ГАРАНЦИЯ



ДИРЕКТОРСКИ СТОЛ ENJOY HB

НОВО



Черен
4010140537



Сив
4010140538



Зелен
4010140539



RFG
REAL FEEL GOOD

120
kg

3
ГОДИНИ
ГАРАНЦИЯ

- » Анатомична подложка за крака.
- » Газов амортисьор клас 3 за регулиране на височината и регулируема сила на люлеене.
- » Лумбална опора на облегалката.
- » Облегалката е тапицирана с дамаска тип „меш“, а седалката е изработена от висококачествена пяна с текстилна дамаска.
- » Широка фиксирана облегалка за глава за максимален комфорт.
- » Стилна PP черна рамка и стабилна петлъчева основа.



ДИРЕКТОРСКИ СТОЛ BEST HB

НОВО

40101405**



**ИЗБЕРЕТЕ ЦВЯТ И ДОПЪЛНЕТЕ
ОБЛЕГАЛКА СЕДАЛКА

15		+	
16		+	
17		+	
26		+	
27		+	

- » Газов амортисьор за регулиране на височината и регулируема сила на люлеене според теглото на сеящия за максимален комфорт.
- » Лумбална опора на облегалката и специален дизайн за постоянен контакт с кръста.
- » Облегалката е тапицирана с дамаска тип „меш“, а седалката е изработена от висококачествена пяна с текстилна дамаска.
- » Широка фиксирана облегалка за глава за максимален комфорт.
- » Стилна PP черна рамка и фиксирани подлакътници.
- » Стабилна петлъчева основа.

RFG
REAL FEEL GOOD

120
kg

5
ГОДИНИ
ГАРАНЦИЯ





РАБОТЕН СТОЛ PRIMO W

Multi-Function механизъм

Черен

4010120334

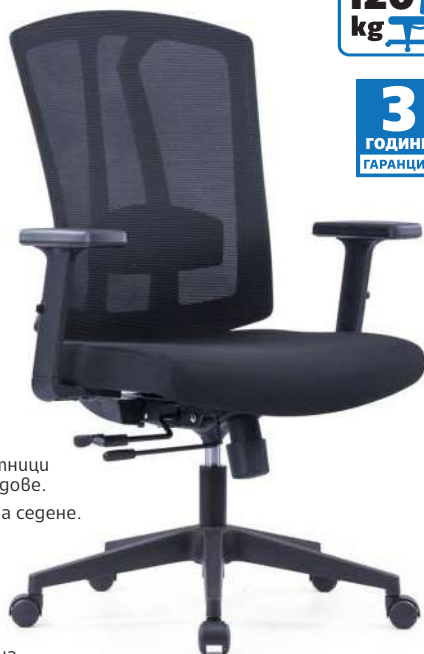
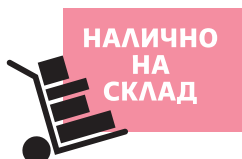

RFG
REAL FEEL GOOD

120
kg

3
ГОДИНИ
ГАРАНЦИЯ

- » 2D регулируеми подлакътници с меки полиуретанови падове.
- » Регулируема дълбочина на сегене.
- » Лумбална опора.
- » Седалката е изработена от висококачествена пяна, тапицирана с текстилна гамаска.
- » Облегалката е тапицирана с дишаща материя тип „меш“.
- » Multi-Function механизъм, позволяващ заключване на стола в 3 работни позиции.

ДИРЕКТОРСКИ СТОЛ FEDO HB

Tilt механизъм

40101403**



RFG
REAL FEEL GOOD

120
kg

3
ГОДИНИ
ГАРАНЦИЯ

**ИЗБЕРЕТЕ ЦВЯТ И ДОПЪЛНЕТЕ

	СЕДАЛКА	+	ОБЛЕГАЛКА
34			
35			

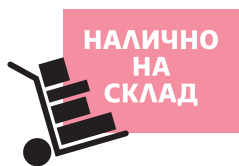

- » Лумбална опора.
- » Плавно регулиране на височината на сегене.
- » Регулируема сила на люлеене.
- » Тапицирана опора за глава.
- » Седалка от полиуретанова пяна и текстилна гамаска.
- » Облегалка, изработена от дишаща материя.

КОМПЛЕКТ РАБОТНИ СТОЛОВЕ SIENA W, 2 БР.

Tilt механизъм

2 бр.

40101202**

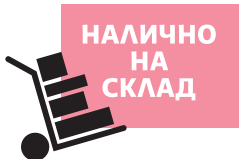

**ИЗБЕРЕТЕ ЦВЯТ И ДОПЪЛНЕТЕ

	СЕДАЛКА	+	ОБЛЕГАЛКА
47			
48			
49			

- » Фиксирани подлакътници.
- » Регулиране на силата на люлеене.
- » Плавно регулиране на височината на сегене.
- » Седалка, изработена от полиуретанова пяна, тапицирана с текстилна гамаска.
- » Облегалка, изработена от дишаща материя тип „меш“.



RFG
REAL FEEL GOOD

120
kg

3
ГОДИНИ
ГАРАНЦИЯ



ДИРЕКТОРСКИ СТОЛ ROBY

Tilt механизъм

НОВО

130 kg

2 ГОДИНИ ГАРАНЦИЯ

Черна екокожа
4010140510



Сива екокожа
4010140511



- » Облегалката е изработена от висококачествена екокожа.
- » Седалката е изработена от висококачествена пяна, тапицирана с екокожа.
- » Ергономични извивки на облегалката за максимален комфорт при продължително седене.
- » Подлакътниците от полипропилен и хром гарантират стабилност и удобство.
- » Стабилна петлъчева хромирана основа.



Черен
4010140512



Сив
4010140513



Син
4010140514



ДИРЕКТОРСКИ СТОЛ МОНТИ НВ

Tilt механизъм

Черна облегалка
4010120183



НАЛИЧНО НА СКЛАД

- » Ергономична седалка, тапицирана с текстилна дамаска и облегалка, изработена от дишаща материя тип „меш“ в комбинация с екокожа.
- » Стабилна петлъчева хромирана основа.



Цветна облегалка
40101402**



120 kg

2 ГОДИНИ ГАРАНЦИЯ

**ИЗБЕРЕТЕ ЦВЯТ НА ОБЛЕГАЛКАТА И ДОПЪЛНЕТЕ

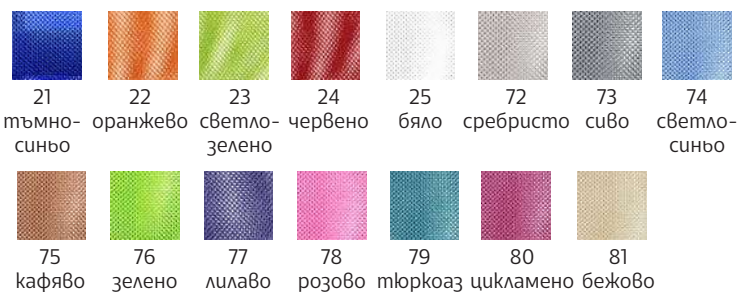



ДИРЕКТОРСКИ СТОЛ SPIKE 13 НВ

Tilt механизъм

40101404**



**ИЗБЕРЕТЕ ЦВЯТ И ДОПЪЛНЕТЕ



44 черен
45 виолетов
46 светло-син

- » Ергономични седалка и облегалка, тапицирани с висококачествена дамаска.
- » Плавно регулиране височината на седалка.
- » Възможност за заключване в работна позиция.
- » Фиксирани Т-образни подлакътници.
- » Регулиране силата на люлеене според тежлото на седящия.
- » Петлъчова черна основа.



НАЛИЧНО
НА
СКЛАД



RFG
REAL FEEL GOOD

120
kg

3
ГОДИНИ
ГАРАНЦИЯ

ДИРЕКТОРСКИ СТОЛ FORCE

Tilt механизъм

40101402**



- » Ергономични седалка и облегалка.
- » Висококачествена дамаска.
- » Фиксирани полипропиленови подлакътници.

4010140252 – бяло + черно

4010140253 – бяло + сиво



НАЛИЧНО
НА
СКЛАД

2
ГОДИНИ
ГАРАНЦИЯ

120
kg

**ИЗБЕРЕТЕ ЦВЯТ И ДОПЪЛНЕТЕ



54 черен
55 тъмна мента



56 тъмносин
57 червен



58 сив
59 лимон





СЕРИЯ ЕРГОНОМИЧНИ СТОЛОВЕ SMART

ДИРЕКТОРСКИ СТОЛ SMART HB

Tilt механизъм

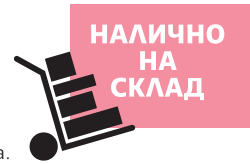

RFG
REAL FEEL GOOD

120 kg

3 ГОДИНИ ГАРАНЦИЯ

- » Регулируема лумбална опора.
- » Фиксирани подлакътници.
- » Регулируема опора за глава, тапицирана с дишаща материя тип „меш“.
- » Регулиране силата на люлеене.
- » Плавно регулиране височината на сегене.
- » Седалка, изработена от полиуретанова пяна, тапицирана с текстилна гамаска.
- » Облегалка, изработена от дишаща материя тип „меш“.

40101403**



**ИЗБЕРЕТЕ ЦВЯТ И ДОПЪЛНЕТЕ

СЕДАЛКА	ОБЛЕГАЛКА
56	+
20	+
21	+
22	+

**ИЗБЕРЕТЕ ЦВЯТ И ДОПЪЛНЕТЕ

СЕДАЛКА	ОБЛЕГАЛКА
23	+
24	+
25	+
26	+

КОМПЛЕКТ ПОСЕТИТЕЛСКИ СТОЛОВЕ SMART M, 2 БР.

2 бр.

4010100***

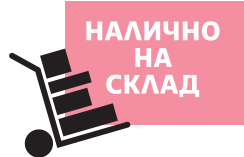

***ИЗБЕРЕТЕ ЦВЯТ И ДОПЪЛНЕТЕ

СЕДАЛКА	ОБЛЕГАЛКА
245	+
246	+
247	+
248	+
325	+
256	+
368	+



РАБОТЕН СТОЛ SMART W

Tilt механизъм

40101202**



**ИЗБЕРЕТЕ ЦВЯТ И ДОПЪЛНЕТЕ

СЕДАЛКА	ОБЛЕГАЛКА
54	+
55	+
57	+
58	+
59	+
74	+
75	+
76	+



RFG
REAL FEEL GOOD

120 kg

3 ГОДИНИ ГАРАНЦИЯ



РАБОТЕН СТОЛ PRESTO BLACK

НОВО



Черен	Меланж	Син
4010120403	4010120404	4010120405



- » Седалка и облегалка, тапицирани с дамаска.
- » Плавно регулиране височината на седене.
- » Възможност за заключване в работна позиция.
- » Фиксирани подлакътници.
- » Стабилна петлъчева основа.



Екокожа	Червен
4010120406	4010120407



RFG
REAL FEEL GOOD

120
kg

3
ГОДИНИ
ГАРАНЦИЯ

РАБОТЕН СТОЛ PRESTO CHROME

НОВО



Черен	Меланж	Син
4010120408	4010120409	4010120410



- » Седалка и облегалка, тапицирани с дамаска.
- » Плавно регулиране височината на седене.
- » Възможност за заключване в работна позиция.
- » Фиксирани подлакътници.
- » Стабилна петлъчева основа.



Екокожа	Черен
	4010120411



RFG
REAL FEEL GOOD

120
kg

3
ГОДИНИ
ГАРАНЦИЯ



РАБОТЕН СТОЛ NORTON Ergon 2L механизъм



40101202**



НАЛИЧНО
НА
СКЛАД



120
kg

3
ГОДИНИ
ГАРАНЦИЯ

**ИЗБЕРЕТЕ ЦВЯТ И ДОПЪЛНЕТЕ



92 черен 93 син 94 сив

- » Ергономични сегалка и облегалка, тапицирани с висококачествена гамаска.
- » Регулиране наклона на облегалката спрямо сегалката, с възможност за заключване в желана позиция.
- » Плавно регулиране височината на сегене.
- » Регулируеми подлакътници с ергономично извита горна част.
- » Облегалка с възможност за регулиране височината посредством ръкохватка.
- » Стабилна петлъчева основа.



РАБОТЕН СТОЛ BRISTOL Ergon 2L механизъм



40101202**



НАЛИЧНО
НА
СКЛАД



130
kg

3
ГОДИНИ
ГАРАНЦИЯ

**ИЗБЕРЕТЕ ЦВЯТ И ДОПЪЛНЕТЕ

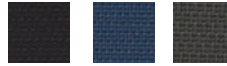

95 черен 96 син 97 сив

- » Ергономични сегалка и облегалка, тапицирани с висококачествена гамаска.
- » Регулиране наклона на облегалката спрямо сегалката с възможност за заключване в желана позиция.
- » Плавно регулиране височината на сегене.
- » Регулируеми подлакътници с ергономично извита горна част.
- » Облегалка с възможност за регулиране височината посредством ръкохватка.
- » Стабилна петлъчева основа.



РАБОТЕН СТОЛ JOY 001 W Tilt механизъм



4010120355

НАЛИЧНО
НА
СКЛАД



120
kg

3
ГОДИНИ
ГАРАНЦИЯ

- » Сегалка, изработена от висококачествена пяна, тапицирана с текстилна гамаска.
- » Облегалка, изработена от дишаща материя тип „меш“.
- » Стабилна петлъчева основа.
- » Плавно регулиране височината на сегене.
- » Възможност за заключване в работна позиция.
- » Фиксирани Т-образни подлакътници.
- » Регулиране силата на люлеене според теглото на седящия.
- » Петлъчева черна основа.



ДИРЕКТОРСКИ СТОЛ JOY 004 HB Tilt механизъм



4010140440

НАЛИЧНО
НА
СКЛАД



120
kg

3
ГОДИНИ
ГАРАНЦИЯ

- » Сегалка, изработена от висококачествена пяна, тапицирана с текстилна гамаска.
- » Облегалка, изработена от дишаща материя тип „меш“.
- » Стабилна петлъчева основа.
- » Опора за глава.
- » Плавно регулиране височината на сегене.
- » Възможност за заключване в работна позиция.
- » Фиксирани Т-образни подлакътници.
- » Регулиране силата на люлеене според теглото на седящия.
- » Петлъчева черна основа.





ГЕЙМЪРСКИ СТОЛ SOFT GAME

НОВО



Черно/червено
4010200182



Черно/зелено
4010200183



Черно/бяло
4010200184



Черно/розово
4010200185



- » Опора за глава, изработена от мека полиуретанова пяна и тапицирана с текстилна гамаска.
- » Регулиране височината на стола.
- » Регулиране наклона на облегалката.
- » Фиксирани подлакътници с меки текстилни пагове.
- » Стабилна черна оребрена полиамидна основа.



RFG
REAL FEEL GOOD

130 kg

3 ГОДИНИ
ГАРАНЦИЯ

ГЕЙМЪРСКИ СТОЛ TOP GAME

Multi-Function механизъм

НАЛИЧНО
НА
СКЛАД



4010200181

- » В комплект с две възглавнички: една за лумбалната опора и друга за врата.
- » Регулиране височината на стола.
- » Регулиране наклона на облегалката.
- » Регулируема височина на подлакътниците.
- » Стабилна черна оребрена полиамидна основа.

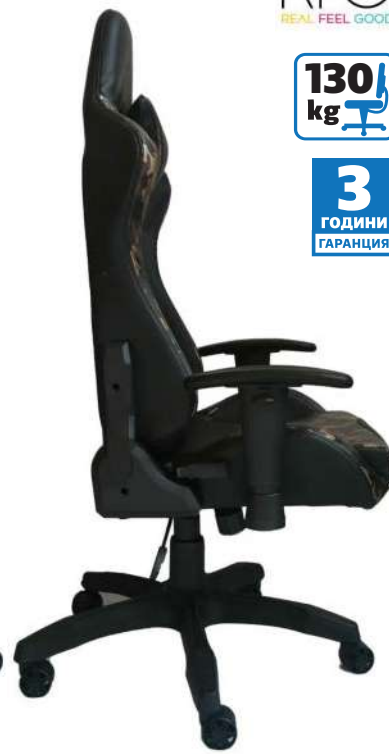

RFG
REAL FEEL GOOD

130 kg

3 ГОДИНИ
ГАРАНЦИЯ



MAX GAME

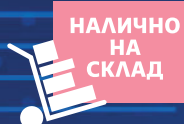

НАЛИЧНО
НА
СКЛАД

ГЕЙМЪРСКИ СТОЛ MAX GAME



5
ГОДИНИ
ГАРАНЦИЯ

150
kg



Черно и жълто
4010200083



- » Регулируема лумбална опора и опора за глава.
- » Multi-function механизъм, позволяващ заключване в работна позиция.
- » Опора за крака.
- » Анатомична седалка и облегалка, изработени от полиуретанова пена, тапицирани с висококачествена екокожа.



Червено и бяло
4010200085



Синьо и бяло
4010200082



Бяло и зелено
4010200086



Червено и черно
4010200084





РАБОТЕН СТОЛ MISTIK

Tilt механизъм

Зелен
4010120134

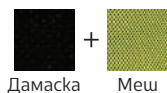

НАЛИЧНО
НА
СКЛАД



Черен
4010120133

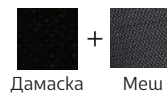

ГЕЙМЪРСКИ СТОЛ KRES

Tilt механизъм

4010140131

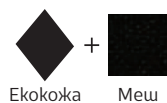

НАЛИЧНО
НА
СКЛАД



- » Ергономични сегалка и облегалка.
- » Висококачествена екокожа в комбинация с дишаща материя тип „меш“.
- » Фиксирани подлакътници с тапициран паг.



ГЕЙМЪРСКИ СТОЛ BRIT

Synchro механизъм

4010140158

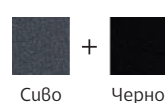

НАЛИЧНО
НА
СКЛАД



- » Ергономични сегалка и облегалка.
- » Висококачествена дамаска, в комбинация от черно и сиво.
- » Регулируеми пластмасови подлакътници.





ГЕЙМЪРСКИ СТОЛ RACE@RUN

Multi-Function механизъм

4010200200



НАЛИЧНО
НА
СКЛАД

RFG
REAL FEEL GOOD

130
kg

3
ГОДИНИ
ГАРАНЦИЯ

- » В комплект с две възглавнички: една за лумбалната опора и друга за врата.
- » Регулиране височината на стола.
- » Регулиране наклона на облегалката.
- » Регулируема височина на подлакътниците.
- » Стабилна черна оребрена полиамидна основа.

ГЕЙМЪРСКИ СТОЛ RACE@STAR

Multi-Function механизъм

4010200202



НАЛИЧНО
НА
СКЛАД

RFG
REAL FEEL GOOD

130
kg

3
ГОДИНИ
ГАРАНЦИЯ

- » В комплект с две възглавнички: една за лумбалната опора и друга за врата.
- » Регулиране височината на стола.
- » Регулиране наклона на облегалката.
- » Регулируема височина на подлакътниците.
- » Стабилна черна оребрена полиамидна основа.



ДИРЕКТОРСКИ СТОЛ MEGA

Tilt механизъм

Черен

4010140156



- » Ергономични седалка и облегалка, тапицирани с екокожа.
- » Фиксирани пластмасови подлакътници.

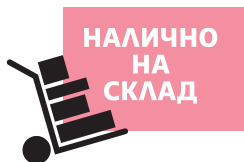

ДИРЕКТОРСКИ СТОЛ MEGA CHROME

Черен

4010140406



2
ГОДИНИ
ГАРАНЦИЯ

130
kg



ДИРЕКТОРСКИ СТОЛ DEKO

Tilt механизъм

Черен

4010140229



- » Ергономични седалка и облегалка, тапицирани с екокожа.
- » Фиксирани подлакътници с тапициран паг.

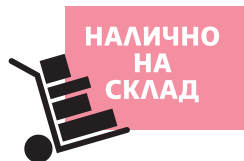

2
ГОДИНИ
ГАРАНЦИЯ

100
kg

ДИРЕКТОРСКИ СТОЛ CREDO

Tilt механизъм

Черен

4010140228



- » Ергономични седалка и облегалка, тапицирани с екокожа.
- » Фиксирани метални подлакътници с тапициран паг.

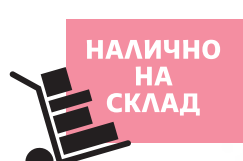

2
ГОДИНИ
ГАРАНЦИЯ

130
kg



ДИРЕКТОРСКИ СТОЛ BRIGHT HB

Tilt механизъм

Бял
4010140491

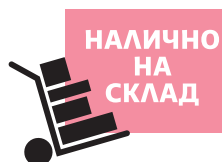

- » Седалка от полиуретанова пяна, тапицирана с висококачествена екокожа.
- » Регулируема сила на люлеене.
- » Регулируема височина на седеене.
- » Хромирани подлакътници, тапицирани с меки кожену пагове.
- » Стабилна хромирана петлъчева основа.



КОМПЛЕКТ ПОСЕТИТЕЛСКИ СТОЛОВЕ BRIGHT M, 2 БР.

2 бр.

Бял
4010100440



RFG
REAL FEEL GOOD

130 kg

3 ГОДИНИ ГАРАНЦИЯ



ДИРЕКТОРСКИ СТОЛ OSCAR

Tilt механизъм

40101402**



89 черен
41 кафяв

2 ГОДИНИ ГАРАНЦИЯ

120 kg

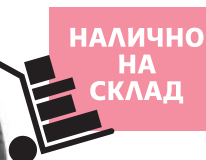

- » Висококачествена екокожа.
- » Фиксирани подлакътници с тапицирани пагове.

ДИРЕКТОРСКИ СТОЛ VINSE

НОВО

Бежово-кафява гамаска

4010140261



120 kg

3 ГОДИНИ ГАРАНЦИЯ



- » Широки и ергономични седалка и облегалка.
- » Функция за регулиране на височината.
- » Тапициран с висококачествена гамаска.
- » Меки подлакътници с фиксирана височина.



ДИРЕКТОРСКИ СТОЛ HUGO

Tilt механизъм

Черна
екокожа
4010120176



Черна
естествена кожа
4010120177



- » Ергономични седалка и облегалка.
- » Висококачествена еко или естествена кожа.
- » Фиксирани подлакътници с тапициран паг.

130
kg

2
ГОДИНИ
ГАРАНЦИЯ

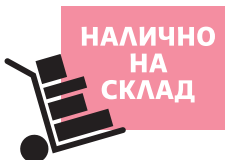

ДИРЕКТОРСКИ СТОЛ FUEGO

Tilt механизъм

Черна
естествена кожа
4010120179



- » Ергономични седалка и облегалка.
- » Висококачествена кожа.
- » Фиксирани подлакътници с меки тапицирани пагове.

120
kg

2
ГОДИНИ
ГАРАНЦИЯ

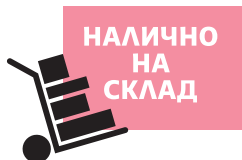

ДИРЕКТОРСКИ СТОЛ MIDAS

Tilt механизъм

Черен
4010140157



- » Ергономични седалка и облегалка, тапицирани с екокожа.
- » Фиксирани подлакътници с тапициран паг.

120
kg

2
ГОДИНИ
ГАРАНЦИЯ

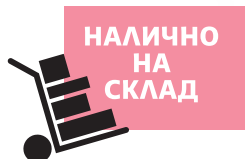

ДИРЕКТОРСКИ СТОЛ SLASH

Tilt механизъм

Черна
естествена кожа
4010140493



- » Изчистен дизайн и ергономични седалка и облегалка.
- » Ергономични извивки на облегалката за максимален комфорт при продължително седене.
- » Допълнителна мека подложка за опора на главата.
- » Хромирани метални подлакътници с меки пагове за удобство и комфорт през целия работен ден.
- » Стабилна петлъчева хромирана основа.

160
kg

3
ГОДИНИ
ГАРАНЦИЯ





ДИРЕКТОРСКИ СТОЛ SLASH

Tilt механизъм

Черна
екокожа
4010140492

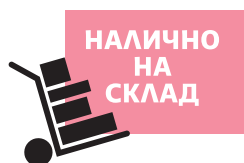

- » Изчистен дизайн и ергономични седалка и облегалка.
- » Ергономични извивки на облегалката за максимален комфорт при продължително седене.
- » Допълнителна мека подложка за опора на главата.
- » Хромирани метални подлакътници с меки падове за удобство и комфорт през целия работен ден.
- » Стабилна петлъчева хромирана основа.



НОВО

160 kg

3
ГОДИНИ
ГАРАНЦИЯ



4010140502



4010140503



4010140504



4010140505



4010140506



4010140507



4010140508



4010140509



РАБОТНО КРЕСЛО BRIAN

Tilt механизъм



4030160003

- » Седалка и облегалка, изработени от полиуретанова пяна, тапицирани с висококачествена екокожа.
- » Регулиране височината на седене.
- » Регулируема сила на люлеене, с възможност за заключване в работна позиция.
- » Елегантна петлъчева хромирана основа.



НАЛИЧНО
НА
СКЛАД



RFG
REAL FEEL GOOD

150
kg

3
ГОДИНИ
ГАРАНЦИЯ

РАБОТНО КРЕСЛО EOOS

Multi-Function механизъм



4030160002

- » Седалка и облегалка, изработени от полиуретанова пяна, тапицирани с висококачествена екокожа.
- » Регулиране височината на седене.
- » Регулируема сила на люлеене с възможност за заключване в работна позиция.
- » Елегантна петлъчева хромирана основа.



НАЛИЧНО
НА
СКЛАД



RFG
REAL FEEL GOOD

150
kg

3
ГОДИНИ
ГАРАНЦИЯ



ДИРЕКТОРСКИ СТОЛ DIOS HB

Synchro механизъм

Бежова
екокожа

4010140521



Черна
екокожа

4010140522



Сива
екокожа

4010140523



- » Ергономична седалка и висока облегалка, тапицирани с висококачествена екокожа.
- » Synchro механизъм - възможност за заключване в 5 работни позиции.
- » Хромирани фиксирани подлакътници с интегрирани меки падове.
- » Стабилна петлъчева хромирана основа.



НАЛИЧНО
НА
СКЛАД

НОВО

RFG
REAL FEEL GOOD

150
kg

3
ГОДИНИ
ГАРАНЦИЯ

ДИРЕКТОРСКИ СТОЛ VINCI HB

Multi-Function механизъм

Черен

4010140315



Бежов

4010140316



- » Ергономична облегалка.
- » Седалка и облегалка, тапицирани с висококачествена екокожа.
- » Хромирани фиксирани подлакътници с тапицирани меки падове.
- » Регулиране силата на люлеене.
- » Плавно регулиране височината на седене.
- » Заключване в 5 работни позиции.
- » Стабилна петлъчева хромирана основа.



КОМПЛЕКТ ПОСЕТИТЕЛСКИ СТОЛОВЕ VINCI M, 2 БР.

SGS

2 бр.

Черен

4010100244



RFG
REAL FEEL GOOD

150
kg

3
ГОДИНИ
ГАРАНЦИЯ



НАЛИЧНО
НА
СКЛАД



ДИРЕКТОРСКИ СТОЛ BOGART HB

Multi-Function механизъм

Черен

4010140313



Кафяв

4010140314



**НАЛИЧНО
НА
СКЛАД**

- » Ергономична облегалка.
- » Седалка и облегалка, тапицирани с висококачествена екокожа.
- » Хромирани фиксирани подлакътници с тапицирани меки пагове.
- » Регулиране силата на люлеене.
- » Плавнo регулиране височината на седене.
- » Заклoчване в 5 работни позиции.
- » Стабилна петлъчева хромирана основа.



КОМПЛЕКТ ПОСЕТИТЕЛСКИ СТОЛОВЕ BOGART M, 2 БР.

SGS

2 бр.

Черен

4010100242



Кафяв

4010100243



RFG
REAL FEEL GOOD

150
kg

3
ГОДИНИ
ГАРАНЦИЯ



ДИРЕКТОРСКИ СТОЛ ITACA HB

Multi-Function механизъм

Черен

4010140309



Бежов

4010140310



- » Ергономична облегалка.
- » Седалка и облегалка, тапицирани с висококачествена екокожа.
- » Хромирани фиксирани подлакътници с тапицирани меки пагове.
- » Регулиране силата на люлеене.
- » Плавнo регулиране височината на седене.
- » Заклoчване в 5 работни позиции.
- » Стабилна петлъчева хромирана основа.

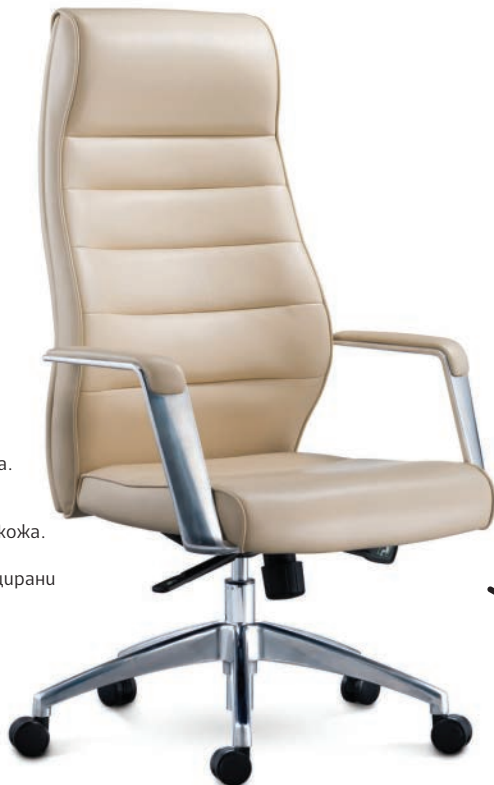

КОМПЛЕКТ ПОСЕТИТЕЛСКИ СТОЛОВЕ ITACA M, 2 БР.

SGS

2 бр.

Черен

4010100239



Бежов

4010100240



RFG
REAL FEEL GOOD

150
kg

3
ГОДИНИ
ГАРАНЦИЯ

**НАЛИЧНО
НА
СКЛАД**





ДИРЕКТОРСКИ СТОЛ CRONO HB

Multi-Function механизъм

Черен
4010140311



Бежов
4010140312

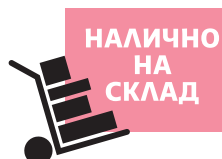

- » Ергономична облегалка с опора за глава.
- » Седалка и облегалка, тапицирани с висококачествена екокожа.
- » Хромирани фиксирани подлакътници с тапицирани меки пагове.
- » Регулиране силата на люлеене.
- » Плавно регулиране височината на седене.
- » Заклучване в 5 работни позиции.
- » Стабилна петлъчева хромирана основа.



КОМПЛЕКТ ПОСЕТИТЕЛСКИ СТОЛОВЕ CRONO M, 2 БР.

SGS

2 бр.

Черен
4010100241



RFG
REAL FEEL GOOD

150 kg

3 ГОДИНИ ГАРАНЦИЯ



ДИРЕКТОРСКИ СТОЛ GRANDE HB

Tilt механизъм

Черен
4010140306



Кафяв
4010140307



Бежов
4010140308

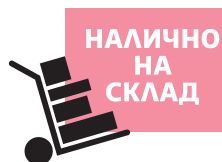

- » Ергономична облегалка.
- » Седалка и облегалка, тапицирани с висококачествена екокожа.
- » Хромирани фиксирани подлакътници с тапицирани меки пагове.
- » Регулиране силата на люлеене.
- » Плавно регулиране височината на седене.
- » Заклучване в работна позиция.
- » Стабилна петлъчева хромирана основа.



SGS

КОМПЛЕКТ ПОСЕТИТЕЛСКИ СТОЛОВЕ GRANDE M, 2 БР.

2 бр.

Черен
4010100236



Кафяв
4010100237



Бежов
4010100238



RFG
REAL FEEL GOOD

150 kg

3 ГОДИНИ ГАРАНЦИЯ

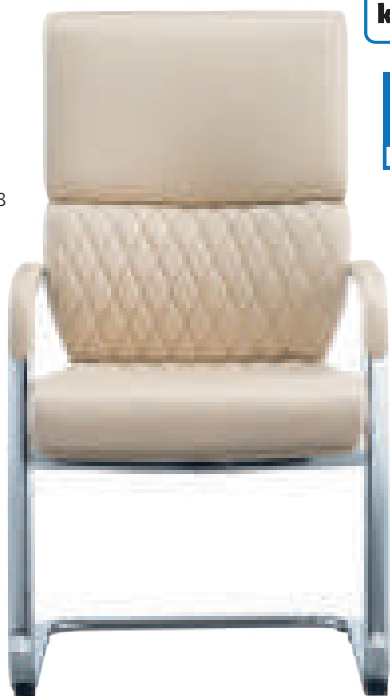



РАБОТЕН СТОЛ TWIST BLACK

RFG
REAL FEEL GOOD

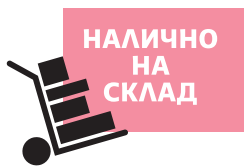

3
ГОДИНИ
ГАРАНЦИЯ

120
kg

4010120298



- » Седалка, изработена от многослойна дървесина, тапицирана с висококачествена екокожа.
- » Регулируема височина на седене.
- » Стабилна петлъчева черна основа с колелца.



РАБОТЕН СТОЛ TWIST H CHROME RING

RFG
REAL FEEL GOOD

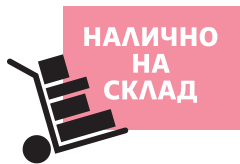

120
kg

3
ГОДИНИ
ГАРАНЦИЯ

4010120313



- » Седалка, изработена от многослойна дървесина, тапицирана с висококачествена екокожа.
- » Регулируема височина на седене.
- » Стабилна петлъчева хромирана основа с колелца.



ПОСЕТИТЕЛСКИ СТОЛ ISO IRON BLACK, 5 БР.

НОВО

120
kg

3
ГОДИНИ
ГАРАНЦИЯ

Дамаска **5 бр.**

Черен

4010100517



Сив

4010100518



Син

4010100519



КОНФЕРЕНТНА МАСИЧКА ЗА СТОЛ ISO IRON BLACK

2
ГОДИНИ
ГАРАНЦИЯ



4010180461



Екокожа **5 бр.**

Син

4010100520



Черен

4010100521



- » Подходяща за обучения, семинари и конференции.
- » Има компактен дизайн и здрава метална черна тръбна рамка.



КОМПЛЕКТ СГЪВАЕМИ ПОСЕТИТЕЛСКИ СТОЛОВЕ SWISS M, 2 БР.

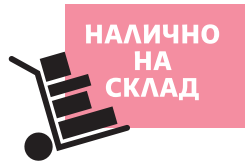

2 бр.
Черен
4010100253



- » Сгъваема метална конструкция.
- » Интегрирани колелца на двата задни крака за лесно придвижване.
- » Подлакътници с подвижни напрег и назад падове.



КОМПЛЕКТ СГЪВАЕМИ ПОСЕТИТЕЛСКИ СТОЛОВЕ SWISS TABLE M, 2 БР.

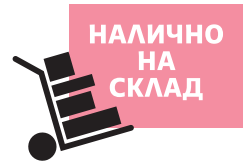

2 бр.
Черен
4010100254



- » Седалка, изработена от висококачествена пяна, тапицирана с текстилна дамаска.
- » Облегалка, изработена от дишаща материя тип „меш“.
- » Сгъваема помощна масичка с вградена поставка за чаши и улей за пишещи средства на плота (за модел SWISS TABLE M).



КОМПЛЕКТ ПОСЕТИТЕЛСКИ СТОЛОВЕ GARDENA M, 4 БР.



4 бр.
Сив Жълт
4010100249 4010100250



Бял Син
4010100251 4010100252



Във всеки комплект са включени 4 броя столове от един цвят.



- » Седалка и облегалка, изработени от висококачествен полипропилен.
- » Стабилна хромирана основа.
- » Възможност за стифиране.

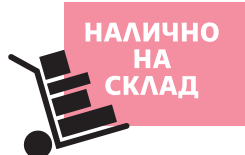



НОВО

RFG
REAL FEEL GOOD



СЕРИЯ КОНФЕРЕНТНИ СТОЛОВЕ SWEET BLACK

SWEET BLACK, 4 БР.



SWEET CHROME BLACK, 4 БР.

4 бр.

Черен
4010100484

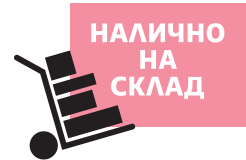

120
kg

5
ГОДИНИ
ГАРАНЦИЯ

4 бр.

Черен
4010100486



Син
4010100487



Червен
4010100488



- » Всяко помещение оживява с наситените цветове и стилните форми.
- » Седалката и облегалката са изработени от рециклируем полипропилен.
- » Праховобоядисана метална основа.
- » Комплект от 4 стола.



RFG
REAL FEEL GOOD

НОВО



СЕРИЯ КОНФЕРЕНТНИ СТОЛОВЕ SWEET WHITE

SWEET WHITE, 4 БР.



SWEET CHROME WHITE, 4 БР.

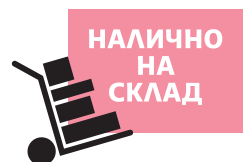

4 бр.

Черен
4010100485



4 бр.

Черен
4010100489



Син
4010100490



Червен
4010100491



- » Всяко помещение оживява с наситените цветове и стилните форми.
- » Седалката и облегалката са изработени от рециклируем полипропилен.
- » Праховобоядисана метална основа.
- » Комплект от 4 стола.



КОМПЛЕКТ ПОСЕТИТЕЛСКИ СТОЛОВЕ EVO, 5 БР.

EVO 4S M
5 бр.



Черен
4010100282

Сив
4010100283

Син
4010100284



EVO 4L M
5 бр.



Черен
4010100288

Сив
4010100289

Син
4010100290



RFG
REAL FEEL GOOD

120
kg

3
ГОДИНИ
ГАРАНЦИЯ

- » Широка седалка, тапицирана с висококачествена дамаска.
- » Извита облегалка, която осигурява допълнителна опора в лумбалната област.
- » Стилна хромирана рамка, гарантираща здравина и устойчивост, с дебелина на метала 1.25 mm.

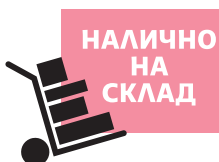

КОМПЛЕКТ ПОСЕТИТЕЛСКИ СТОЛОВЕ GLOS M, 4 БР.

RFG
REAL FEEL GOOD

120
kg

3
ГОДИНИ
ГАРАНЦИЯ



4 бр.

Черен Бежов
4010100313 4010100314

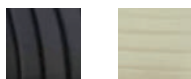

- » Хромирана метална рамка.
- » Седалка и облегалка, тапицирани с висококачествена екокожа.
- » Ергономична оребрена облегалка.
- » Подлакътници, тапицирани с екокожа.



КОМПЛЕКТ ПОСЕТИТЕЛСКИ СТОЛОВЕ FLASH M, 4 БР.

RFG
REAL FEEL GOOD

120
kg

3
ГОДИНИ
ГАРАНЦИЯ



4 бр.

Черен Кафяв
4010100297 4010100299



- » Хромирана метална рамка.
- » Седалка и облегалка, тапицирани с висококачествена екокожа.
- » Подлакътници, тапицирани с екокожа.





КОМПЛЕКТ ПОСЕТИТЕЛСКИ СТОЛОВЕ SKY M, 4 БР.

RFG
REAL FEEL GOOD

4 бр.

Черен
4010100317



Кафяв
4010100318

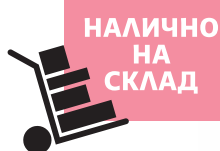

- » Хромирана метална рамка тип „шейна“.
- » Седалка и облегалка, тапицирани с висококачествена екокожа.
- » Подлакътници, тапицирани с екокожа.
- » Протектори за защита на подовите настилки.



120 kg

3 ГОДИНИ ГАРАНЦИЯ

КОМПЛЕКТ ПОСЕТИТЕЛСКИ СТОЛОВЕ SIT M, 2 БР.

RFG
REAL FEEL GOOD

НАЛИЧНО НА СКЛАД



Черен
2 бр.
4010100323



- » Хромирана метална рамка тип „шейна“.
- » Седалка и облегалка, тапицирани с висококачествена екокожа.
- » Ергономична оребрена облегалка.
- » Подлакътници, тапицирани с екокожа.
- » Протектори за защита на подовите настилки.



120 kg

3 ГОДИНИ ГАРАНЦИЯ

КОМПЛЕКТ ПОСЕТИТЕЛСКИ СТОЛОВЕ PARTY M, 4 БР.

RFG
REAL FEEL GOOD

НОВО

4 бр.

Черен
4010100508



- » Седалка и облегалка от полиуретанова пяна, тапицирани с висококачествена екокожа.
- » Метални хромирани основа и рамка.
- » Материал: екокожа.
- » Комплект от 4 стола.



120 kg

3 ГОДИНИ ГАРАНЦИЯ

КОМПЛЕКТ ПОСЕТИТЕЛСКИ СТОЛОВЕ FOLD, 4 БР.

RFG
REAL FEEL GOOD

НОВО

4 бр.

Черен
4010100492



- » Създаем посетителски стол, който е свежо и практично допълнение към всеки офис.
- » Седалка и облегалка от полиуретанова пяна, тапицирани с висококачествена екокожа.
- » Метални хромирани основа и рамка.
- » Комплект от 4 стола.



120 kg

3 ГОДИНИ ГАРАНЦИЯ



КОМПЛЕКТ ПОСЕТИТЕЛСКИ СТОЛОВЕ
АХО М, 5 БР.



НАЛИЧНО
НА
СКЛАД

RFG
REAL FEEL GOOD

120
kg

3
ГОДИНИ
ГАРАНЦИЯ

5 бр.

Черен
4010100301



Син
4010100302



Червен
4010100303



- » Хромирана метална рамка.
- » Седалка и облегалка, тапицирани с висококачествена екокожа.

КОМПЛЕКТ ПОСЕТИТЕЛСКИ СТОЛОВЕ
IRON М, 6 БР.



НАЛИЧНО
НА
СКЛАД

RFG
REAL FEEL GOOD

120
kg

3
ГОДИНИ
ГАРАНЦИЯ

6 бр.

Черен
4010100307



Бежов
4010100308



Червен
4010100309



- » Хромирана метална рамка.
- » Седалка и облегалка, тапицирани с висококачествена екокожа.



КОМПЛЕКТ ПОСЕТИТЕЛСКИ СТОЛОВЕ SOLID M, 4 БР.

4 бр.

Екокожа

Черен Сив
4010100494 4010100496



4 бр.

Черен Син
4010100498 4010100500



Сив
4010100502



» Седалка и облегалка от полиуретанова пена, тапицирани с висококачествена екокожа.

» Праховобоядисана метална основа в черен цвят.



НАЛИЧНО
НА
СКЛАД

НОВО

RFG
REAL FEEL GOOD

120
kg

3
ГОДИНИ
ГАРАНЦИЯ



КОМПЛЕКТ ПОСЕТИТЕЛСКИ СТОЛОВЕ SLOW M, 4 БР.



4 бр.

Екокожа

Черен
4010100506



Сив
4010100504



» Седалка и облегалка от полиуретанова пена, тапицирани с висококачествена екокожа.

» Метални хромирани основа и рамка.



НАЛИЧНО
НА
СКЛАД

НОВО

RFG
REAL FEEL GOOD

120
kg

3
ГОДИНИ
ГАРАНЦИЯ





СЕРИЯ ЕРГОНОМИЧНИ ДЕТСКИ СТОЛОВЕ



ДЕТСКИ СТОЛ HONEY BLACK

Зелен 4010160201 Син 4010160202 Розов 4010160203



ДЕТСКИ СТОЛ HONEY WHITE

Зелен 4010160204 Син 4010160205 Розов 4010160206





SWEETY

НОВО

3
ГОДИНИ
ГАРАНЦИЯ

100
kg

RFG
REAL FEEL GOOD

SWEETY BLACK

Зелен 4010160207 Син 4010160208 Розов 4010160209



SWEETY WHITE

Зелен 4010160210 Син 4010160211 Розов 4010160212



ERGO CUTE

RFG
REAL FEEL GOOD

100
kg

3
ГОДИНИ
ГАРАНЦИЯ

WHITE

Син 4010160213 Розов 4010160214



- » Столчето е оборудвано с FLIP-UP подлакътници.
- » Самозаклочващи се колелца за повече безопасност.
- » Подходящ за деца от 6 до 12-годишна възраст.



LUCKY

- » Анатомични седалка и облегалка, изработени от полиуретанова пяна и тапицирани с висококачествена гамаска.
- » Дизайнерски модел на облегалката за по-голяма стабилност.
- » Регулиране височината на седене.
- » Сертифициран (BIFMA) газов амортисьор, 120 mm, и сертифицирани (BIFMA) колелца за меки настилки.

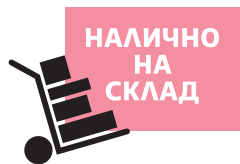

RFG
REAL FEEL GOOD

120 kg

5 ГОДИНИ ГАРАНЦИЯ

LUCKY WHITE

Син 4010160049 Червен 4010160050 Зелен 4010160051



Черен 4010160052



Розов 4010160116



LUCKY BLACK

Син 4010160053 Червен 4010160054 Зелен 4010160055



Черен 4010160056



Розов 4010160117



CANDY FOOT

- » Анатомични седалка и облегалка, изработени от полиуретанова пяна, тапицирани с висококачествена гамаска.
- » Специално проектиран дизайнерски модел на облегалката за по-голяма стабилност.
- » Стабилна петлъчева пластамсова основа с колелца.
- » Опора за краката на гетето.
- » Регулиране височината на седене.

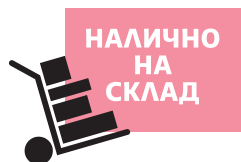

RFG
REAL FEEL GOOD

120 kg

5 ГОДИНИ ГАРАНЦИЯ

WHITE

Син 4010160043 Червен 4010160044 Зелен 4010160045



BLACK

Син 4010160046 Червен 4010160047 Зелен 4010160048





НАЛИЧНО
НА
СКЛАД

RFG
REAL FEEL GOOD

120
kg

5
ГОДИНИ
ГАРАНЦИЯ

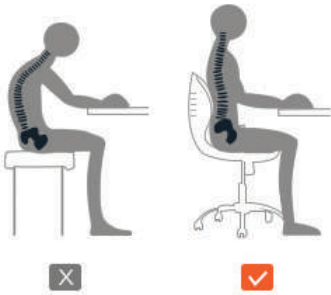

- » Анатомични седалка и облегалка, тапицирани с дишаща материя тип „меш“.
- » Дишаща конструкция на облегалката тип „акула“.
- » Стабилна петлъчева пластамсова основа с колелца и възможност за регулиране на височината на седене.
- » Сертифициран (BIFMA) газов амортисьор, 120 тт, и сертифицирани (BIFMA) колелца за меки настилки.



FLEXY BLACK

Черен 4010160057
Сив 4010160058
Червен 4010160059



FLEXY WHITE

Вишна 4010160060
Син 4010160061
Зелен 4010160062



Черен 4010160063





interstuhl



НАЛИЧНО
НА
СКЛАД

UPis1/ТАБУРЕТКА



Интелигентна табуретка,
която ви поддържа мобилни и гъвкави
в заседналото ежедневие.



UPis1 осигурява движение в ежедневието. Интелигентна мултифункционална табуретка, която ви следва във всички спонтанни разговори, семинари и срещи. Поддържа ви мобилни и гъвкави в заседналото ежедневие. UPis1 е активна алтернатива на стола, която носи здравословна промяна на работното място.

- » Регулиране на височината посредством червена текстилна лента.
- » Мека базалтовосива седалка.
- » Противоплъзгаща се основа.

арт. номер	виг
4010200024	Табуретка Up 100U, мента
4010200025	Табуретка Up 100U, черна
4010200052	Табуретка Up 100U, бяла
4010200053	Табуретка Up 100U, жълта
4010200054	Табуретка Up 100U, корал
4010200274	Табуретка Up 100U, червена



Интериорът *om-go*

1.  Консултиране
2.  Замерване
3.  Проектиране
4.  Изготвяне на 3D проект
5.  Реализация
6.  Доставка
7.  Монтаж

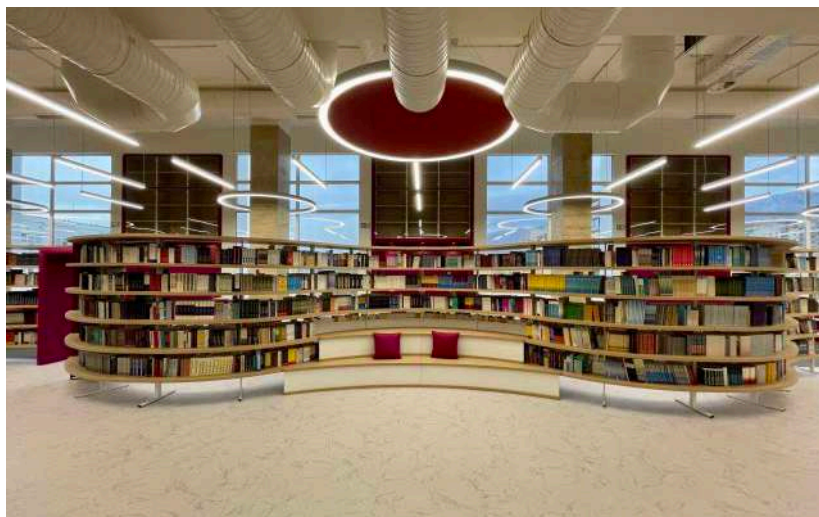

Каталогът е предназначен за юридически лица и е валиден от 01.09.2024 г. до издаването на следващ такъв. Цените и артикулите в този каталог подлежат на промяна по пазарни съображения. Декоративните елементи в показаните мебелни композиции не са включени в продажната цена. Образите на всички артикули с екрани са симулирани. Снимките са само илюстративни и не представляват обвързващо описание на визията на стоките. Опаковката може да се различава поради промяна на визията, направена от производителя. Търговската марка **Office 1** е изключителна собственост на Кооперация „Панда“ и не може да бъде използвана от други лица без разрешение. Кооперация „Панда“ не носи отговорност за допуснати грешки при отпечатване на каталога. Пълна информация за актуални цени, включително за артикули, отбелязани със знак , промоции, условия за доставка, монтаж и гаранция на съответните артикули може да откриете на нашия сайт www.usg.bg, чрез обаждане на 029483400. Разговорите към национален номер 029483400 са без допълнително осъбяване на услугата, като се таксуват на цената на един градски разговор съгласно тарифния план на абоната.



www.usg.bg

